

upstage

guide des prix et des applications

27.01.2025

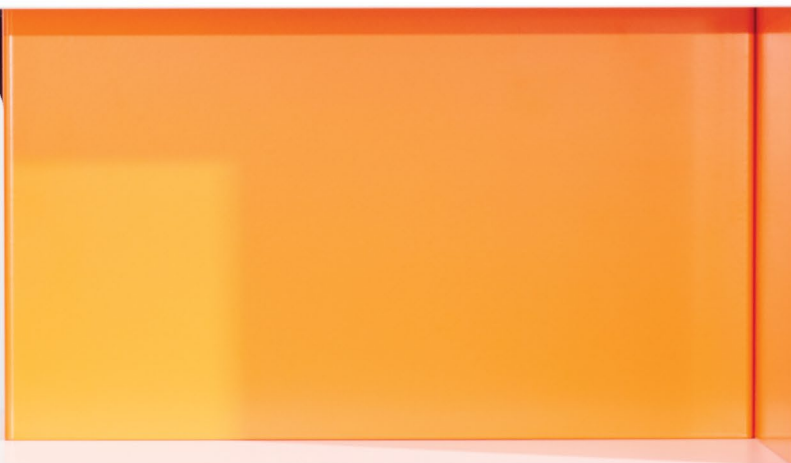

teknion

sommaire de la mise à jour

Veillez noter que les guides des applications et des prix upStage ont été mis à jour. Le sommaire ci-dessous trace les grandes lignes de cette mise à jour et peut servir de référence.

produits modifiés

Le présent guide a fait l'objet d'une mise à jour générale.

Veillez prendre note que les premières commandes de nouveaux produits seront acceptées à partir du 27 janvier 2025. Tous les logiciels seront également mis à jour à cette date. Veuillez communiquer avec votre représentant du Service à la clientèle de Teknion pour toute question relative à la présente mise à jour.





QU'EST-CE QUE UPSTAGE 7

INDEX 17

GUIDE DES APPLICATIONS 23

GUIDE DES PRIX 231

inspiration

La gamme upStage est un système de mobilier composé de surfaces de travail, de rangements, d'écrans et d'accessoires qui s'intègrent les uns avec les autres et sont soutenus par un gradin où se logent également les accessoires d'alimentation et de communication.



des meubles véritables Le gradin à la base d'upStage est un produit structurel unique : on peut y intégrer toute une gamme de bureaux, de tables réglables en hauteur, de rangements, de tablettes, de casiers et d'écrans, et il permet également d'acheminer le courant. Tous les éléments s'installent facilement et sont compatibles. Vous profitez donc d'innombrables possibilités d'aménagement et de renouvellement du design pour créer un espace de travail dynamique et collaboratif.

la liberté de créer Avec de grandes possibilités matérielles, le designer peut faire preuve d'originalité et d'audace, et se servir des couleurs et des textures pour imaginer un environnement de travail varié et inspirant. upStage propose une myriade d'options de tissus et de placages de bois, mais aussi du verre transparent ou peint sur l'envers, du métal ajouré et une panoplie de magnifiques finitions métallisées.

le choix de l'utilisateur Avec sa vaste gamme de meubles polyvalents, upStage permet à chacun de configurer son espace de travail en plaçant son bureau, ses rangements, ses casiers et ses écrans à l'endroit et à la hauteur qu'il souhaite. Les équipes peuvent également former l'espace qui convient le mieux à leur projet en déplaçant des tables et des bureaux, et en changeant le niveau d'intimité. upStage s'adapte à vos priorités.

composantes et caractéristiques

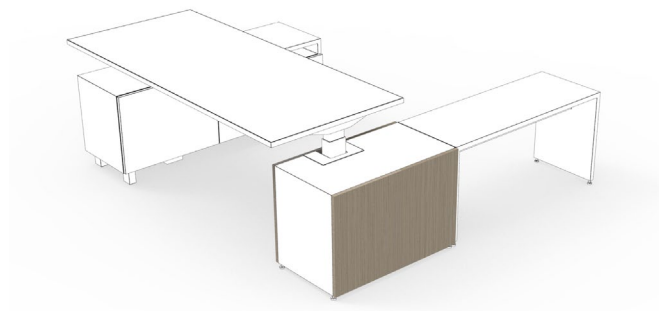

gradin

- Le gradin et le gradin simple constituent la structure portante des postes de travail. Les modules d'alimentation pour tables réglables en hauteur permettent l'intégration de tables réglables en hauteur au gradin en y dissimulant le pied de table. Ils peuvent être placés à côté du gradin pour dissimuler le pied de la table et conférer à l'ensemble une esthétique épurée et uniforme.
- Les tables avec pieds réglables en hauteur Navigate peuvent être intégrées au gradin selon différentes configurations :
 - Deux pieds visibles
 - Un pied dissimulé
 - Deux pieds dissimulés

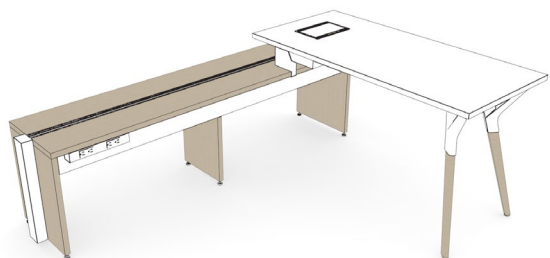

alimentation

- L'accès à l'alimentation se fait par des modules d'alimentation flexibles le long du gradin ou par des trappes d'accès ou des passe-fils rectangulaires sur la surface de travail.
- L'alimentation du gradin simple se trouve à des endroits prédéterminés et est accessible par un boîtier d'alimentation.

composantes et caractéristiques



rangements upstage

- Les rangements upStage comprennent des huches superposables, des bahuts, des bibliothèques, des rangements superposables avec portes à charnières, des rangements latéraux, des armoires-vestiaires et des casiers qui procurent un environnement de travail unique.



rangements district

- Les rangements upStage peuvent aussi accueillir n'importe quel rangement superposable District de 16 po de profondeur, y compris la bibliothèque superposable (*voir le guide des applications des rangements District*).

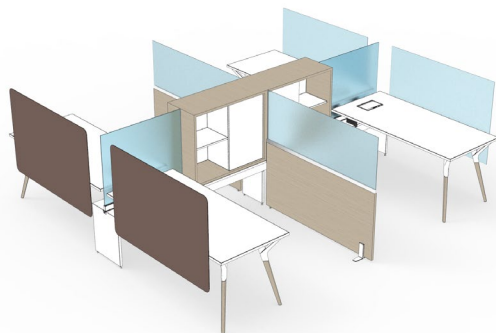

écrans

- Une grande variété d'écrans permettent de délimiter l'espace et offrent différents degrés d'intimité visuelle et de fonctionnalité.
- Les écrans fonctionnels s'installent sur les rangements sur ou hors module, et sont offerts en tissu punaisable, en métal peint, en tableau blanc ou avec un rail pour accessoires.
- Des écrans vitrés complémentaires peuvent être installés sur les écrans fonctionnels pour ajouter de la hauteur et offrir plus d'intimité.
- Les écrans d'appoint comprennent des écrans pour bord de bureau, des écrans montés sur gradins et des écrans latéraux (écrans en placage avec verre, écrans Infinity et écrans avec cadre). Ils sont offerts en verre, en tissu ou en placage.

planification avec upstage

La gamme upStage offre toute la fonctionnalité et la flexibilité d'un système de panneaux, mais réinvente la façon de disposer les éléments pour donner l'apparence d'un vrai mobilier. Elle remplit les mêmes critères et propose de nouveaux aménagements dynamiques.

Critères : utiliser les rangements suspendus et repenser les panneaux

système de panneaux

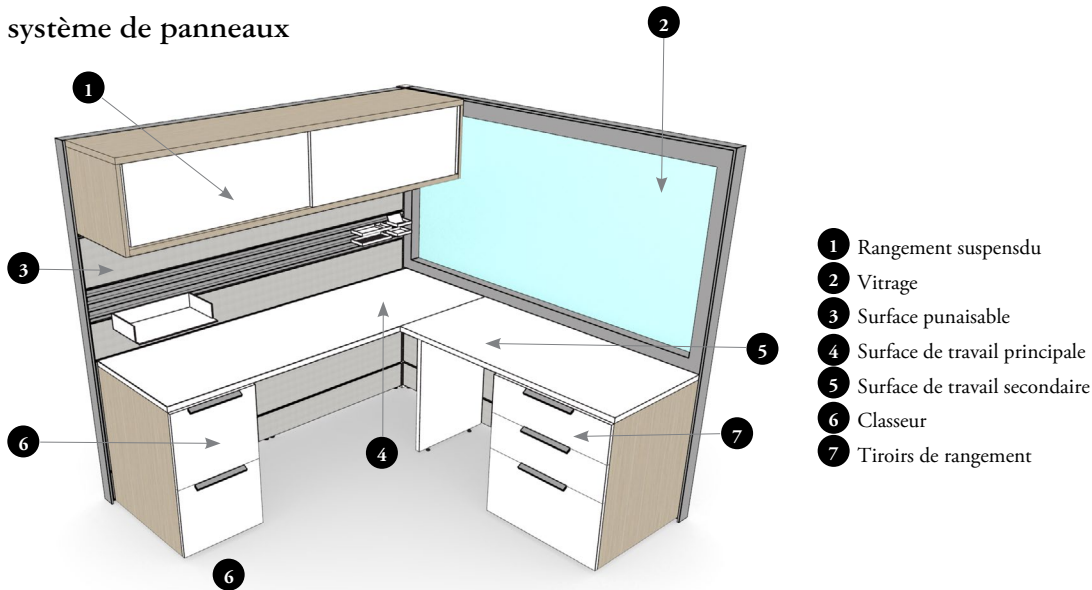

upstage

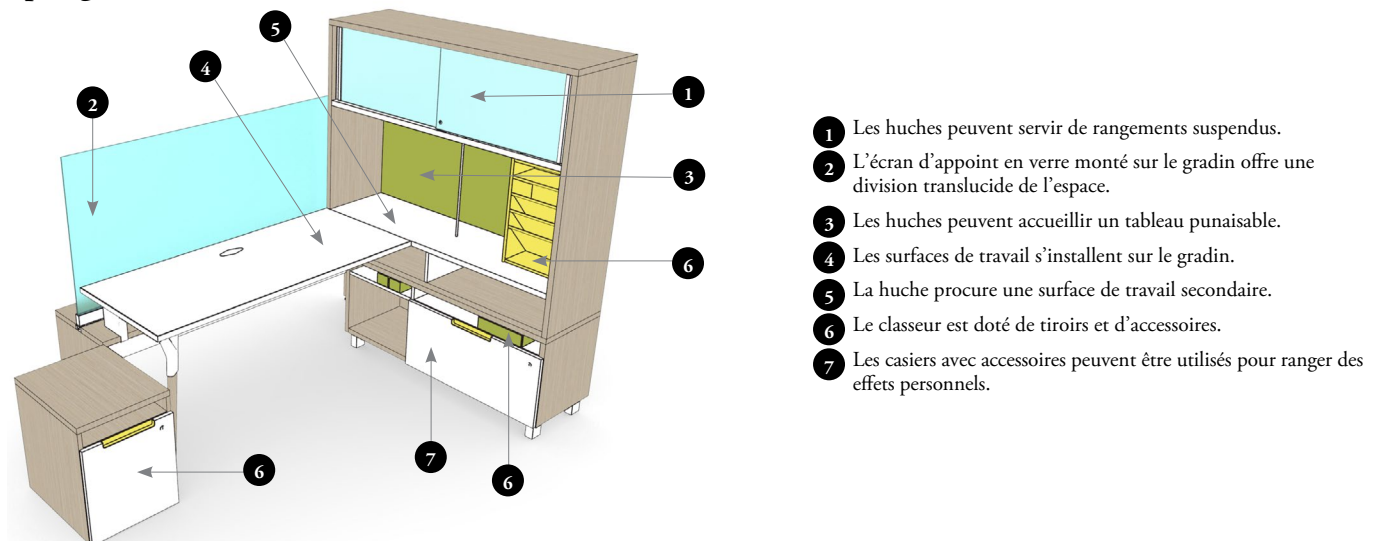

planification avec upstage (suite)

Critères : repenser le rangement

aménagement central

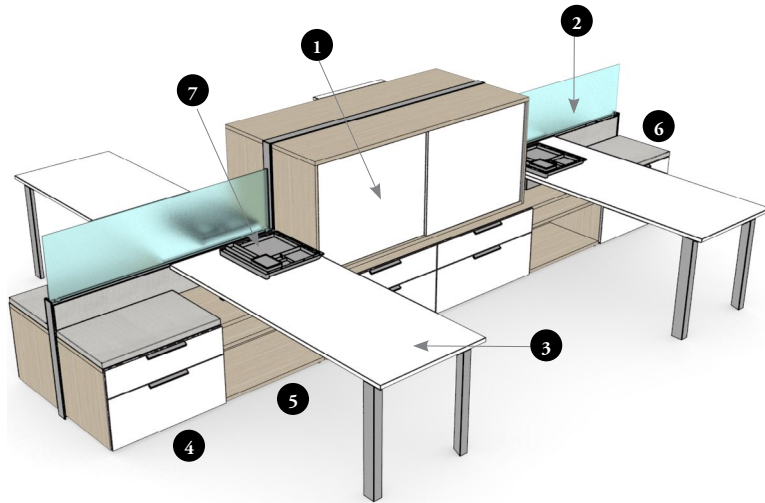

- 1 Rangement superposable
- 2 Vitrage
- 3 Surface de travail principale
- 4 Classeur
- 5 Rangement ouvert
- 6 Siège d'appoint
- 7 Accessoires

upstage

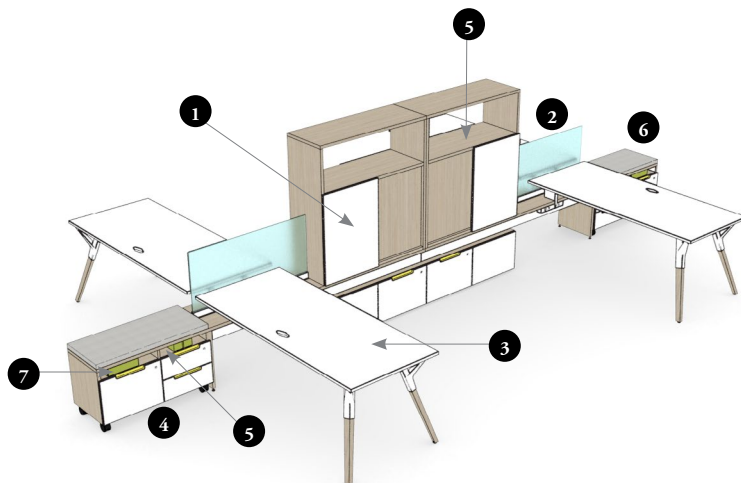

- 1 Les rangements sont installés dos à dos sur le gradin.
- 2 L'écran d'appoint en verre monté sur le gradin offre une division translucide de l'espace.
- 3 Les surfaces de travail s'installent sur le gradin.
- 4 Les bahuts surélevés et les bahuts pour gradins offrent un espace de rangement partagé ou individuel. Ils peuvent être disposés à côté ou sous le gradin pour créer un poste de travail encore plus ouvert.
- 5 Les casiers ouverts des rangements superposables et des bahuts servent d'espace de rangement et donnent une apparence lumineuse et aérée au poste de travail.
- 6 Des coussins peuvent être disposés sur les rangements surélevés pour servir de siège d'appoint.
- 7 Les accessoires sont conçus de sorte à être disposés dans les casiers et ainsi offrir un espace de rangement pour les petits objets.

planification avec upstage (suite)

Critères : ajouter de la lumière et repenser le rangement

configuration articulée autour de rangements

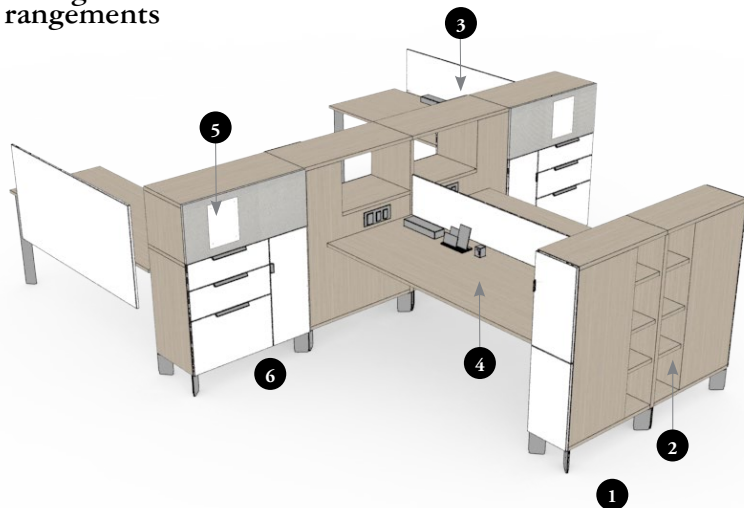

- 0 Configuration articulée autour de rangements
- 1 Rangement avec portes à charnières
- 2 Rangement ouvert
- 3 Écran d'appoint
- 4 Surface de travail
- 5 Surface punaisable
- 6 Classeur

upstage

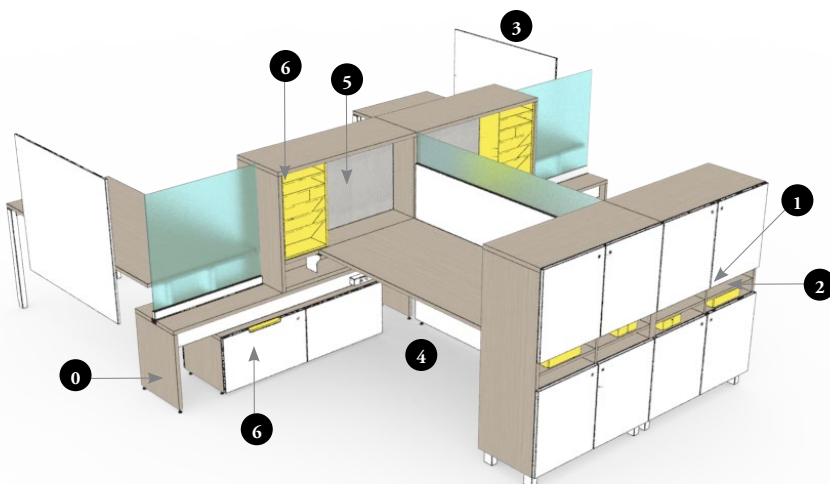

- 0 Le gradin sert à soutenir les rangements et les surfaces de travail, de même qu'à acheminer le courant dans le poste de travail.
- 1 Armoires-vestiaires de format unique avec portes à charnières.
- 2 Les casiers permettent de ranger les petits objets.
- 3 Les écrans d'appoint installés sur les surfaces de travail procurent de l'intimité.
- 4 Les surfaces de travail se fixent aux huches pour éviter la perte d'espace.
- 5 Les huches peuvent accueillir des tableaux punaisables ou s'installer au dos des rangements superposables ou des armoires-vestiaires.
- 6 Les classeurs sont dotés de tiroirs et d'accessoires.

ressources

Teknion propose diverses ressources pour mieux comprendre la gamme upStage et ses multiples possibilités.

Visitez le www.teknion.com pour consulter les ressources illustrées ci-dessous.

qu'est-ce qu'upstage

idées d'aménagements

Vous trouverez les aménagements suivants dans l'outil de planification de Teknion.

idées d'aménagements

introduction

Contenu des sections	Code	Page
QU'EST-CE QU'UPSTAGE		
Inspiration		7
Composantes et caractéristique		8
Planification avec upStage		10
Idées d'aménagements		14
GUIDE DES APPLICATIONS		
Comprendre le guide des applications		25
GRADINS		
Comprendre les gradins		28
Aperçu des gradins standard		30
Aménagements avec gradins standard		31
Comprendre les accessoires électriques pour gradins standard		33
Aperçu des accessoires d'alimentation pour gradins standard		34
Aménagements avec accessoires d'alimentation pour gradins standard		35
Comprendre les circuits de communication pour gradins standard		36
Aperçu des accessoires d'acheminement du courant pour gradins standard		38
Aménagements avec accessoires d'acheminement du courant pour gradins standard		39
Aperçu des gradins simples		40
Aménagements avec gradins simples		41
Comprendre les accessoires électriques pour gradins simples		44
Aperçu des accessoires d'alimentation pour gradins simples		45
Aménagements avec accessoires d'alimentation pour gradins simples		46
Comprendre les circuits de communication pour gradins simples		48
Aperçu des accessoires d'acheminement du courant pour gradins simples		49
Aménagements avec accessoires d'acheminement du courant pour gradins simples		50
Aperçu du systèmes de conservation du courant		51
Aménagements avec systèmes de conservation du courant		52
SURFACES DE TRAVAIL ET SUPPORTS		
Comprendre les surfaces de travail		56
Aperçu des surfaces de travail		58
Aperçu des tables		59
Aménagements avec surfaces de travail		60
Aperçu de l'accès aux circuits électriques sur les surfaces de travail		65
Aperçu de la gestion du câblage		66
Aménagements avec accès aux circuits électriques sur les surfaces de travail		67
Systèmes de câblage		70
Fil et motifs du bois sur les surfaces de travail		71
Aperçu des accessoires et supports pour surfaces de travail		72
Aménagements avec supports pour surfaces de travail		73
RÉGLAGE DE LA HAUTEUR		
Comprendre les tables réglables en hauteur		82
Aperçu des tables réglables en hauteur Navigate pour upStage		84
Aperçu des tables réglables en hauteur hispace pour upStage		86
Aménagements avec tables églables en hauteur pour upStage		88

Contenu des sections	Code	Page
Aperçu des modules de gradins pour tables réglables en hauteur		93
Aménagements avec modules de gradins pour tables réglables en hauteur		94
Aperçu des accessoires d'acheminement du courant des modules de gradins pour tables réglables en hauteur		97
Aménagements avec accessoires d'acheminement du courant des modules de gradins pour tables réglables en hauteur		98
Aperçu des bahuts pour tables réglables en hauteur		100
Aménagements avec bahuts pour tables réglables en hauteur		101
ÉCRANS		
Comprendre les écrans		110
Aperçu des écrans d'appoint		112
Aménagements avec écrans d'appoint		113
Aperçu des écrans pour bord de bureau		115
Aménagements avec écrans pour bord de bureau		119
Aperçu des écrans de sol pour bord de bureau		126
Aménagements avec écrans de sol pour bord de bureau		127
Aperçu des écrans pour bord de bureau avec verre		128
Aménagements avec écrans pour bord de bureau avec verre		129
Aperçu des écrans modulaires		130
Aperçu des écrans latéraux en placage		131
Aménagements avec écrans latéraux en placage		132
Aperçu des écrans en placage format un corridor		134
Aménagements avec écrans en placage format un corridor		135
Aperçu des écrans latéraux		138
Aperçu des écrans fonctionnels		139
Aménagements avec écrans fonctionnels		141
HUCHES SUPERPOSABLES ET ACCESSOIRES		
Comprendre les huches superposables		146
Aperçu des huches superposables		148
Aménagements avec huches superposables		149
Aperçu des huches superposables avec porte coulissante		150
Aménagements avec huches superposables avec casiers supérieurs à portes coulissantes		151
Aménagements avec huches superposables et huches superposables avec casiers supérieurs		152
Finitions des huches superposables		156
Finitions des huches superposables avec casiers supérieurs à portes coulissantes		157
Aperçu des accessoires et des panneaux complémentaires pour huches		159
Aménagements avec panneaux complémentaires		160
Aperçu des huches surélevées		162
Aménagements avec huches surélevées		163
Finitions des huches surélevées et des tours latérales		164
RANGEMENTS		
Comprendre les bahuts		168
Aperçu des bahuts pour gradins		170
Aménagements avec bahuts pour gradins		171
Aperçu des bahuts surélevés		172
Aménagements avec bahuts surélevés		173

Contenu des sections	Code	Page
Aménagements avec bahuts surélevés		173
Aperçu des caissons		174
Finitions des bahuts		175
Aperçu des bibliothèques		177
Aménagements avec bibliothèques		178
Finitions des bibliothèques		181
finitions des bibliothèques modulaires		182
Aperçu des rangements superposables avec		
Portes à charnières		183
Aménagements avec rangements superposables		
Avec portes à charnières		184
Finitions des rangements superposables avec		
Portes à charnières		185
Aperçu des armoires-vestiaires		186
Aménagements avec armoires-vestiaires		187
Finitions des armoires-vestiaires		188
Aperçu des supports de montage		189
Aperçu des tours latérales		190
Aménagements avec tours latérales		191
Aperçu des classeurs latéraux et des mini		
Classeurs latéraux		194
Aménagements avec classeurs latéraux et mini		
Classeurs latéraux		195
Aménagements avec classeurs latéraux		196
Aménagements avec mini classeurs latéraux		197
Aménagements avec classeurs latéraux, mini classeurs		
Latéraux et alimentation usb		198
Aperçu des cubes de rangement		200
Aménagements avec cubes de rangement		201
ACCESSOIRES POUR RANGEMENTS		
Aperçu des accessoires		204
Aménagements avec accessoires		205
Aperçu des panneaux complémentaires pour rangements		208
Aménagements avec panneaux complémentaires		
Pour rangements		209
Aperçu des ensembles d'accessoires		210
Aménagements avec ensembles d'accessoires		211
Tableau des serrures pour bahuts		213
Tableau des serrures pour rangements superposables		
Avec portes à charnières		216
Tableau des serrures pour armoires-vestiaires		217
Fil du bois		218
Tableau des dimensions des tiroirs et des ouvertures		221
Capacité de classement		228
GRADINS		
Gradin de début	HTBB	236
Gradin central	HTBM	238
Gradin de fin	HTBF	240
Gradin complet	HTBC	242

Contenu des sections	Code	Page
Support central pour gradin	HTBS	245
Gradin de début simple	HTDB	246
Gradin central simple	HTDM	248
Gradin de fin simple	HTDF	250
Gradin complet simple	HTDC	252
Support central pour gradin simple	HTDS	254
Garniture de poutre pour accessoires sur gradin	HTBR	255
Raccord de gradin	HTBA	256
Passe-fils pour gradin	HTBG	257
SURFACES DE TRAVAIL ET SUPPORTS		
Surface de travail parallèle	HTWR	262
Surface de travail perpendiculaire	HTWP	266
Surface de travail perpendiculaire à coins arrondis	HTWH	270
Surface de travail perpendiculaire double	HTWV	274
Surface de travail perpendiculaire double à coins arrondis	HTWW	276
Surface de travail d'extrémité	HTWG	278
Surface de travail d'extrémité à coins arrondis	HTWZ	279
Table de style Interpret	HTWT	280
Table à coins arrondis de style Interpret	HTWU	282
Pied de style Interpret	HTWN	284
Monopied de style Interpret	HTWM	285
Table avec pied en Y	HTWE	286
Table à coins arrondis avec pieds en Y	HTWX	287
Pied en Y	HTWD	288
Support de montage sur gradin pour surface de travail	HTWQ	289
Support de montage de surface de travail sur dos de rangement	HTWS	290
Support de montage de surface de travail sur bahut	HTWC	291
Ensemble de supports de montage sur gradin pour		
surface de travail double	HTWB	292
Ensemble de supports pour surface de travail d'extrémité	HTWJ	294
Support de montage de surface de travail sur huche	HTWF	295
Gestionnaire de câblage pour support de surface de travail	HTWY	296
Plaque affleurante	HTWA	297
Profilé de renforcement pour surface de travail	UNRC	298
RÉGLAGE DE LA HAURTEUR		
Module de gradin simple pour table réglable en hauteur	HTBH	304
Module de gradin double pour table réglable en hauteur	HTBD	305
Base intégrée réglable en hauteur Navigate	YGU	306
Base intégrée réglable en hauteur avec support		
d'extrémité Navigate	YVU	308
Base intégrée réglable en hauteur hiSpace Quick Connect	YSU	310
Surface de travail rectangulaire réglable en hauteur	WBU	312
Surface de travail rectangulaire à coins arrondis réglable		
en hauteur	WJU	316
Surface de travail rectangulaire réglable en hauteur hiSpace	WBA	318
Surface de travail rectangulaire à coins arrondis réglable		
en hauteur hiSpace Quick Connect	WJB	319
Bahut double pour table réglable en hauteur	HTSCC	320

Contenu des sections	Code	Page
Bahut triple pour table réglable en hauteur	HTSCT	322
Bahut double pour intégration au réglage en hauteur	HTSCD	324
Bahut triple pour intégration au réglage en hauteur	HTSCP	326
ÉCRANS D'APPOINT		
Écran d'appoint en verre	HTNX	334
Écran d'appoint en placage	HTND	335
Écran d'appoint épais en placage	HTNJ	336
Écran d'appoint épais en placage avec verre	HTNK	338
Écran d'appoint Infinity	GXAU	340
Écran d'appoint encadré en tissu	HTNB	342
Écran pour bord de bureau en verre	HTNG	343
Écran pour bord de bureau en placage	HTNS	344
Écran incurvé pour bord de bureau Infinity	GXCU	348
Écran pour bord de bureau Infinity	GXDU	352
Écran pour bord de bureau Infinity en tissu piqué	GQDU	366
Écran latéral pour bord de bureau Infinity	GXSU	368
Écran pour bord de bureau en tissu	HTNF	372
Écran latéral encadré pour bord de bureau en tissu	GYSU	376
Écran de sol pour bord de bureau Infinity	GXFU	380
Écran de sol latéral pour bord de bureau Infinity	GXEU	382
Agrafe d'alignement pour écran Infinity	GXCC	383
Écran de sol encadré pour bord de bureau en tissu	GYFU	384
Écran de sol latéral encadré pour bord de bureau en tissu	GYEU	386
Écran pour bord de bureau avec verre	GVGU	388
Écran modeste	HTNN	390
Écran de sol latéral en placage	HTNL	392
Écran latéral en placage avec verre	HTNA	396
Écran en placage formant un corridor	HTNC	401
Écran en placage avec verre formant un corridor	HTNE	402
Écran latéral vitré de 6 mm	GNGU	404
Écran latéral vitré de 10 mm	GNTU	405
Écran latéral vitré avec surface d'écriture	GNWU	406
Écran latéral en placage	GNSU	407
Écran latéral en stratifié avec surface d'écriture	GNLU	408
Écran latéral Infinity	GNXU	409
Écran latéral en feutre lisse	GNZU	410
Écran latéral encadré en tissu	GNYU	411
Écran latéral en métal	GNMU	412
ÉCRANS FONCTIONNELS		
Châssis d'écran fonctionnel	HTCF	416
Garniture supérieure	HTCT	417
Garniture supérieure pour écran complémentaire en verre	HTCG	418
Garniture d'extrémité	HTCE	419
Panneau en tissu	HTCR	420
Panneau en tableau blanc	HTCW	422
Panneau pour accessoires	HTCA	423
Ensemble de montants pour panneaux	HTCK	424
Écran complémentaire en verre	HTCL	425
Raccord d'écran	HTCC	426

Contenu des sections	Code	Page
HUCHES SUPERPOSABLES ET ACCESSOIRES		
Huche superposable ouverte des deux côtés	HTSHN	432
Huche superposable ouverte des deux côtés avec casiers supérieurs à portes coulissantes	HTSHNK	436
Huche superposable avec dos en placage	HTSHS	438
Huche superposable avec dos en placage et casiers supérieurs à portes coulissantes	HTSHSK	440
Huche superposable avec dos en verre	HTSHG	442
Huche superposable avec dos en verre et casiers supérieurs à portes coulissantes	HTSHGK	446
Huche superposable à lames perforées	HTSHP	450
Huche superposable à lames perforées avec casiers supérieurs à portes coulissantes	HTSHPK	452
Huche superposable surélevée	HTSHE	454
Panneau complémentaire pour huche	HTAH	456
Panneau complémentaire pour casiers supérieurs	HTAV	462
Accessoire pour huche	HTHA	464
RANGEMENTS		
Bibliothèque superposable	HTSB	472
Bibliothèque superposable avec porte en placage	HTSBS	474
Bibliothèque superposable avec porte en tissu	HTSBF	476
Bibliothèque superposable avec porte pour écriture	HTSBW	480
Bibliothèque superposable modulaire	HTSBV	482
Rangement superposable avec portes à charnières en placage	HTSSS	484
Rangement superposable avec portes à charnières pour écriture	HTSSG	488
Rangement superposable partagé avec portes à charnières en placage	HTSSD	490
Rangement superposable partagé avec portes à charnières pour écriture	HTSSP	492
Bahut simple pour gradin	HTSCJ	493
Bahut double pour gradin	HTSCW	494
Bahut double partagé pour gradin	HTSCU	496
Bahut triple pour gradin	HTSCZ	498
Bahut triple partagé pour gradin	HTSCV	500
Bahut triple surélevé	HTSCX	506
Bahut double surélevé	HTSCY	502
Bahut double surélevé partagé	HTSCR	508
Bahut triple surélevé partagé	HTSCQ	510
Armoires-vestiaires	HTSL	512
Casiers	HTSLC	514
Caisson mobile	HTSM	516
Tour latérale	HTST	518
Classeur latéral	HTSFT	520
Mini classeur latéral	HTSFS	524
Cube de rangement	HTAB	526

Contenu des sections	Code	Page
ACCESSOIRES POUR RANGEMENTS		
Panneau complémentaire pour bibliothèque	HTAN	536
Panneau complémentaire pour rangement superposable avec porte à charnières	HTAZ	536
Bloc d'élévation pour gradin	HTAS	538
Appui-livres pour bibliothèque modulaire	HTAD	539
Coussin	HTAC	540
Classeurs horizontaux intégrés	HTAF	541
Plateau mobile pour casier	HTAT	542
Mini-plateau de rangement	HTAG	543
Ensemble d'accessoires	HTAK	544
Plateau à chaussures pour classeur latéral	HTAR	545
ACCESSOIRES ÉLECTRIQUES		
Dispositif d'alimentation par la base	HTEBF	551
Dispositif d'alimentation double par la base	HTEBS	552
Dispositif d'alimentation par la base Chicago	HTEBC	553
Couvercle d'alimentation par la base	HTEFB	554
Dispositif d'alimentation par le plafond	HTECF	555
Dispositif d'alimentation par le plafond Chicago	HTECC	556
Câble électrique	HTEBH	557
Module d'alimentation flexible	HTEFP	558
Module d'alimentation Chicago	HTEFC	560
Boîtier d'alimentation pour gradin simple	HTEFS	561
Module d'alimentation pour bureau multicircuit	HTEM	562
Module d'alimentation Chicago pour gradin réglable en hauteur	HTEPMC	563
Module d'alimentation pour bureau multicircuit Chicago	HTEMC	564
Module d'alimentation pour gradin réglable en hauteur	HTEPM	565
Boîtier de communication	HTECB	566
Colonne d'alimentation	HTEL	567
Trappe d'accès pour bureau multicircuit	HTEA	568
Passe-fils rectangulaire	HTEG	569
Boîtier de module d'alimentation pour bureau multicircuit	HTEN	570
Connecteur Internet	HTEJIC	571
Séparateur à quatre voies	HTEJDB	572
Serre-fils	HTEW	573
Chemin de câbles pour surface de travail	HTE T	574
Prise	HTERO	575
Couvercle de prise d'alimentation pour gradin simple	HTEK	584
Plaque de prolongateur de communication	HTEEE	577
Couvercle de prise de communication pour gradin simple	HTEZ	578
Boîte de jonction Chicago	HTEX	579
Ensemble de montage international pour gradin	VES	580
Système de conservation du courant	HTEPC	581
Module d'alimentation CALA	VBCU	582
Câble de jonction CALA	VBPH	583
Dispositif d'alimentation CALA	VBPU	584
Station d'alimentation CALA	VBWB	585

guide des applications

guide des applications

COMPRENDRE LE GUIDE DES APPLICATIONS	25
GRADINS	27
SURFACES DE TRAVAIL ET SUPPORTS	55
RÉGLAGE DE LA HAUTEUR	81
ÉCRANS	109
HUCHES SUPERPOSABLES ET ACCESSOIRES	145
RANGEMENTS	167
ACCESSOIRES POUR RANGEMENTS	203

comprendre le guide des applications

Le présent guide comprend les types de pages suivants.

guide des applications

comprendre les gradins

Le gradin comprend une section centrale pour aménager les postes de travail. Il permet d'acheminer le courant et les données tout en soutenant les rangements et les surfaces de travail.

gradin standard

Offre des accès électriques flexibles procurant un maximum de souplesse au poste de travail.



pages comprendre

Décrivent la fonction et les caractéristiques communes d'une catégorie de produits.

guide des applications

aperçu des gradins standard

Les gradins de début, central et de fin se combinent pour former la structure de base autour de laquelle s'articulent les postes de travail. Le gradin complet est utilisé pour une configuration à un seul gradin ou en combinaison avec le module de gradin pour tables réglables en hauteur.

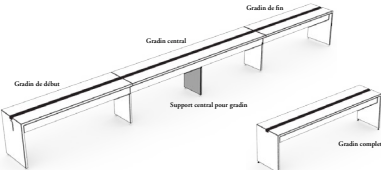

- Structure de base pour l'installation de surfaces de travail, de rangement et d'écrans et pour l'acheminement des câbles d'alimentation et de communication.
- Longueur : 48 po à 96 po, par intervalles de 6 po
- Hauteur : 23 po
- Profondeur : 16 po
- Poignées pour accessoires offerte en option.
- Des supports ajustables permettent aussi une circulation d'alimentation et de communication simple ou double.
- Les accessoires électriques accessibles d'un côté ou des deux côtés que lorsque le gradin est installé contre un mur. Si le gradin est installé dans un corridor, sa profondeur sera variable.

Finitions de gradins : Standard/Noir, Fluo/rouge et pliage de bois naturel
Finitions de métal : Fluo/rouge, Métal et Accrux

pages aperçu

Décrivent les particularités de chaque produit, notamment :

- Code de produit
- Dimensions
- Options
- Caractéristiques
- Lien vers la grille de prix

guide des applications

aménagements avec gradins standard

Il importe de tenir compte de ce qui suit dans les aménagements comportant des gradins.

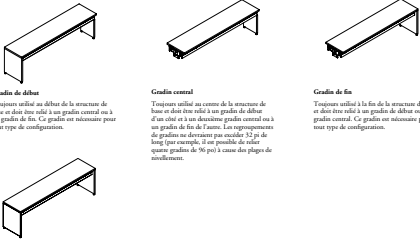

Gradin de début
Toujours installé au début de la structure de base et dans une rive à un gradin central ou à un gradin de fin. Ce gradin est nécessaire pour tout type de configuration.

Gradin central
Toujours installé au centre de la structure de base et dans une rive à un gradin de début et un côté et à un deuxième gradin central ou à un gradin de fin de l'autre. Les espacements de gradins ne dépassent pas 32 po de long, quel qu'ils soient. Ils ne peuvent se chevaucher que dans le cas de gradins de 96 po à cause des plages de nivellement.

Gradin de fin
Toujours installé à la fin de la structure de base et dans une rive à un gradin de début ou à un gradin central. Ce gradin est nécessaire pour tout type de configuration.

Gradin complet
Les gradins complets ne peuvent pas être reliés à un gradin de début, central ou de fin. Ils s'installent seuls ou sont fixés à un module de gradin pour tables réglables en hauteur. Ils peuvent remplacer celui d'un gradin complet à l'extrémité d'un réseau de gradins (ETDA).

pages aménagements

Présentent les règles et les restrictions dont il faut tenir compte dans les aménagements comprenant certains produits.

gradins

gradins

COMPRENDRE LES GRADINS	28
APERÇU DES GRADINS STANDARD	31
AMÉNAGEMENTS AVEC GRADINS STANDARD	31
COMPRENDRE LES ACCESSOIRES ÉLECTRIQUES POUR GRADINS STANDARD	33
APERÇU DES ACCESSOIRES D’ALIMENTATION POUR GRADINS STANDARD	34
AMÉNAGEMENTS AVEC ACCESSOIRES D’ALIMENTATION POUR GRADINS STANDARD	35
COMPRENDRE LES CIRCUITS DE COMMUNICATION POUR GRADINS STANDARD	36
APERÇU DES ACCESSOIRES D’ACHEMINEMENT DU COURANT POUR GRADINS STANDARD	38
AMÉNAGEMENTS AVEC ACCESSOIRES D’ACHEMINEMENT DU COURANT POUR GRADINS STANDARD	39
APERÇU DES GRADINS SIMPLES	40
AMÉNAGEMENTS AVEC GRADINS SIMPLES	41
COMPRENDRE LES ACCESSOIRES ÉLECTRIQUES POUR GRADINS SIMPLES	44
APERÇU DES ACCESSOIRES D’ALIMENTATION POUR GRADINS SIMPLES	45
AMÉNAGEMENTS AVEC ACCESSOIRES D’ALIMENTATION POUR GRADINS SIMPLES	46
COMPRENDRE LES CIRCUITS DE COMMUNICATION POUR GRADINS SIMPLES	48
APERÇU DES ACCESSOIRES D’ACHEMINEMENT DU COURANT POUR GRADINS SIMPLES	49
AMÉNAGEMENTS AVEC ACCESSOIRES D’ACHEMINEMENT DU COURANT POUR GRADINS SIMPLES	50
APERÇU DU SYSTÈME DE CONSERVATION DU COURANT	51
AMÉNAGEMENTS AVEC SYSTÈMES DE CONSERVATION DU COURANT	52

comprendre les gradins

Le gradin comprend une section centrale pour aménager les postes de travail. Il permet d'acheminer le courant et les données tout en soutenant les rangements et les surfaces de travail.

gradin standard

Offert avec des accessoires électriques flexibles procurant un maximum de souplesse au poste de travail.

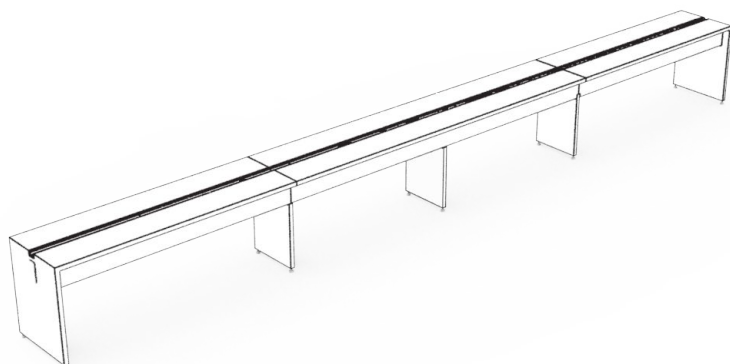

gradin simple

Solution plus économique que le gradin standard lorsque les accessoires électriques flexibles ne sont pas requis.

- Les accessoires électriques se trouvent à des emplacements fixes.
- Le gradin simple peut être raccordé à un gradin standard.



comprendre les gradins (suite)

gradin standard

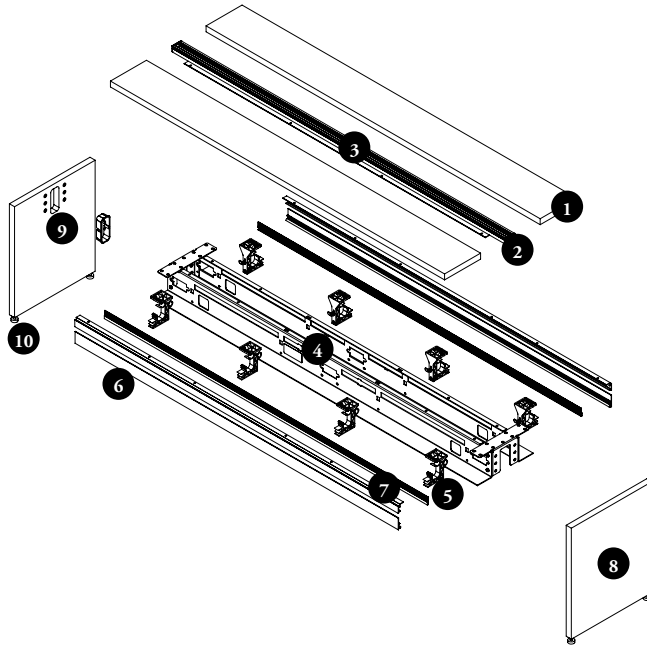

Le gradin standard comprend les éléments suivants :

- 1 Surface de gradin pour supporter les surfaces de travail, les rangements et les huches.
- 2 Poutre pour accessoires (en option) pour l'installation d'écrans.
- 3 Garniture de rail (en option) pour couvrir les parties exposées de la poutre.
- 4 Découpe de prise de communication pour permettre l'installation de plaques frontales voix-données de 2,71 po x 1,38 po (69 mm x 35 mm)
- 5 Crochets à câbles pour répartir le poids des câbles sur toute la structure (intérieure et extérieure) du gradin
- 6 Porte rabattable pour dissimuler les câbles d'alimentation et de communication
- 7 Rail d'alimentation pour soutenir le module d'alimentation flexible
- 8 Support d'extrémité pour supporter les extrémités d'un gradin
- 9 Passe-fils (en option) pour acheminer les câbles
- 10 Pattes de nivellement pour ajuster la hauteur du gradin (plus ou moins 2 po)

gradin simple

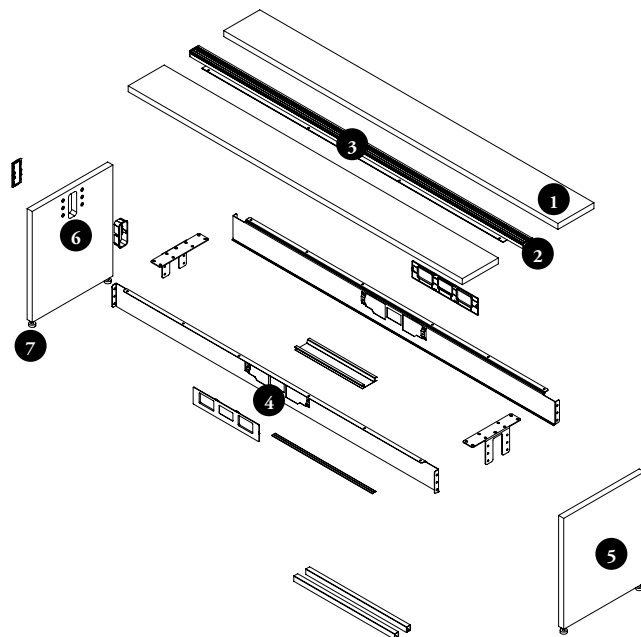

Le gradin simple comprend les éléments suivants :

- 1 Surface de gradin pour supporter les surfaces de travail, les rangements et les huches
- 2 Poutre pour accessoires (en option) pour l'installation d'écrans.
- 3 Garniture de rail (en option) pour couvrir les parties exposées de la poutre.
- 4 Découpe de prise de communication pour permettre l'installation de plaques frontales voix-données de 2,71 po x 1,38 po (69 mm x 35 mm)
- 5 Support d'extrémité pour supporter les extrémités d'un gradin
- 6 Passe-fils (en option) pour acheminer les câbles
- 7 Pattes de nivellement pour ajuster la hauteur du gradin (plus ou moins 2 po)

aperçu des gradins standard

Les gradins de début, central et de fin se combinent pour former la structure de base autour de laquelle s'articulent les postes de travail. Le gradin complet est utilisé pour une configuration à un seul gradin ou en combinaison avec le module de gradin pour tables réglables en hauteur.

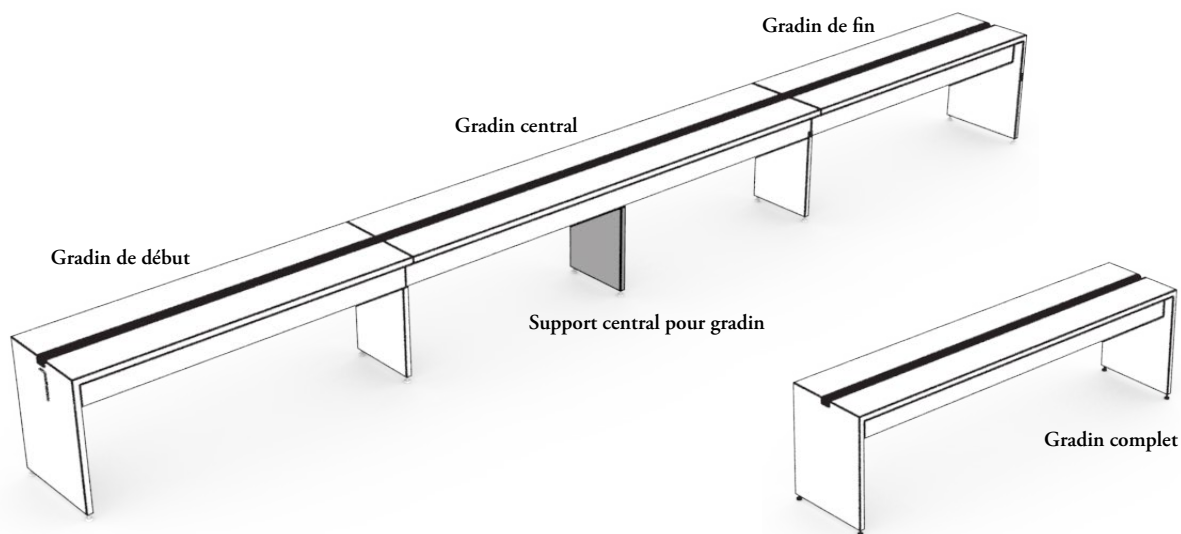

- Structure de base pour l'installation de surfaces de travail, de rangements et d'écrans et pour l'acheminement des câbles d'alimentation et de communication.
- Largeur : 48 po à 96 po, par intervalles de 6 po
- Hauteur : 21 po
- Profondeur : 16 po
- Poutre pour accessoires offerte en option.
- Des trappes rabattables donnent accès aux circuits d'alimentation et de communication simples ou doubles.
- Les accessoires électriques accessibles d'un côté ne doivent être utilisés que lorsque le gradin est installé contre un mur. Si le gradin est installé dans un corridor, sa quincaillerie sera visible.

Finition du gradin :
Stratifié Source, Flintwood et placage de bois naturel
Finition du métal :
Foundation, Mica et Accent

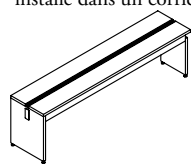

Gradin de début (HTBB)

- Comprend un support d'extrémité et un support intermédiaire.
- Un passe-fils est offert en option pour le passage d'un dispositif d'alimentation par la base extérieur ou d'une colonnette d'alimentation.



Support central pour gradin (HTBS)

- Support supplémentaire pour gradins de plus de 72 po de largeur.
- S'installe au centre.

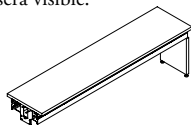

Gradin central (HTBM)

- Comprend un support intermédiaire.

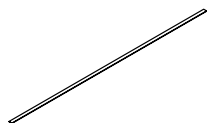

Garniture de poutre pour accessoires sur gradin (HTBR)

- Dissimule la partie visible de la poutre pour accessoires quand on n'utilise pas d'écrans.
- Largeur : 48 po à 96 po, par intervalles de 6 po
- Peut être coupée sur place.

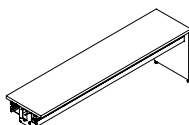

Gradin de fin (HTBF)

- Comprend un support d'extrémité.
- Un passe-fils est offert en option pour le passage d'un dispositif d'alimentation par la base extérieur ou d'une colonnette d'alimentation.



Raccord de gradin (HTBA)

- Raccorde deux supports d'extrémité de gradins complets, en cas de réaménagement.

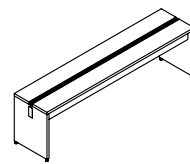

Gradin complet (HTBC)

- Comprend deux supports d'extrémité.
- Un passe-fils est offert en option pour le passage d'un dispositif d'alimentation par la base extérieur ou d'une colonnette d'alimentation; d'un ou des deux côtés.



Passe-fils pour gradin (HTBG)

- Un passe-fils et un couvercle sont offerts en option. Le couvercle doit uniquement être commandé si un dispositif d'alimentation supplémentaire est nécessaire.
- S'installe sur les gradins de début, de fin et les gradins complets.

aménagements avec gradins standard

Il importe de tenir compte de ce qui suit dans les aménagements comportant des gradins.

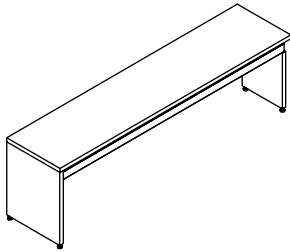

Gradin de début

Toujours utilisé au début de la structure de base et doit être relié à un gradin central ou à un gradin de fin. Ce gradin est nécessaire pour tout type de configuration.

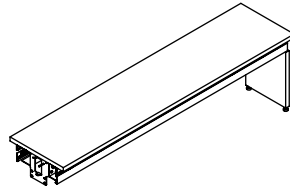

Gradin central

Toujours utilisé au centre de la structure de base et doit être relié à un gradin de début d'un côté et à un deuxième gradin central ou à un gradin de fin de l'autre. Les regroupements de gradins ne devraient pas excéder 32 pi de long (par exemple, il est possible de relier quatre gradins de 96 po) à cause des plages de nivellement.

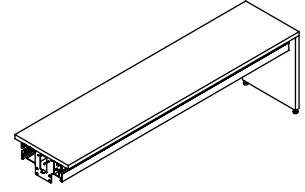

Gradin de fin

Toujours utilisé à la fin de la structure de base et doit être relié à un gradin de début ou à un gradin central. Ce gradin est nécessaire pour tout type de configuration.

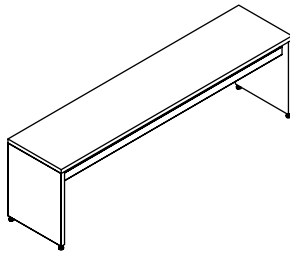

Gradin complet

Les gradins complets ne peuvent pas être reliés à un gradin de début, central ou de fin; ils s'utilisent seuls ou sont fixés à un module de gradin pour tables réglables en hauteur. On peut toutefois relier deux gradins complets à l'aide d'un raccord de gradin (HTBA).

support pour gradin

Les gradins de plus de 72 po de largeur requièrent un support supplémentaire, sous la forme d'un support central pour gradin (HTBS) ou d'un bahut pour gradins.

Pour les gradins de 72 po de largeur qui supportent beaucoup de rangements et sous lesquels ne se trouve aucun bahut, il est recommandé d'utiliser le support central pour gradin (HTBS) comme support supplémentaire.

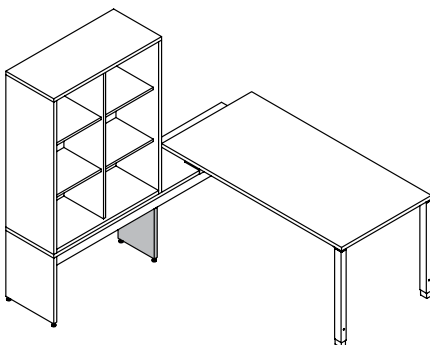

Le support central s'installe au milieu du gradin.

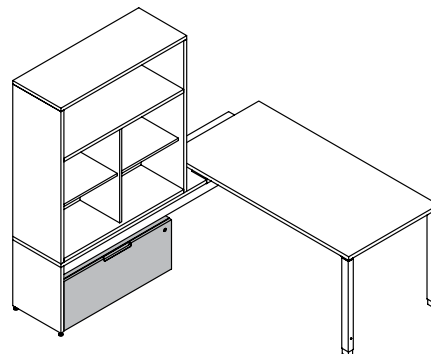

Il est possible de supporter un gradin à l'aide d'un bahut, qui peut être installé n'importe où sous le gradin. (Consulter la section *Rangements* pour en savoir plus sur les bahuts.)

aménagements avec gradins standard (suite)

poutre pour accessoires

Une poutre pour accessoires de 1 3/4 po de largeur servant à fixer les écrans aux gradins est offerte en option.

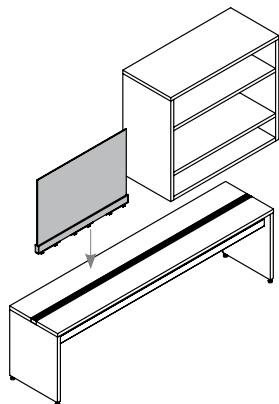

Les écrans doivent être installés sur une poutre pour accessoires. La poutre ne nuit pas à l'installation de rangements.

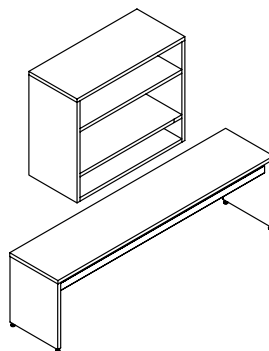

Aucune poutre pour accessoires n'est nécessaire si l'on commande uniquement un rangement superposable.

raccord de gradin

Le raccord de gradin (HTBA) sert uniquement à relier des gradins complets. Les ferrures de fixation sont fournies avec tous les autres types de gradins.

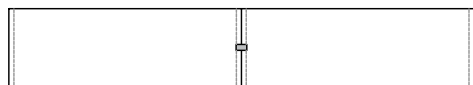

fil du bois

Le fil du bois est toujours parallèle à la longueur du gradin.

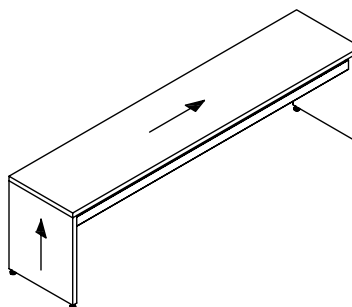

nivellement

Pour que le groupement soit à niveau, on recommande de ne pas relier plus de quatre gradins. La plage de nivellement des gradins est de 1 po vers le bas et de 2 po vers le haut.

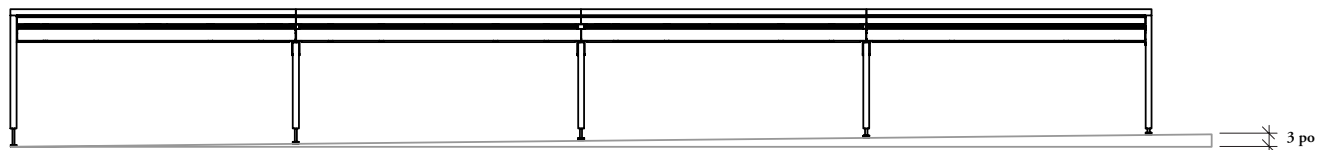

comprendre les accessoires électriques pour gradins standard

Sur les gradins upStage, le courant est acheminé par un câble électrique et des séparateurs à quatre voies et accessible grâce à un module d'alimentation flexible pouvant être placé à l'endroit voulu.

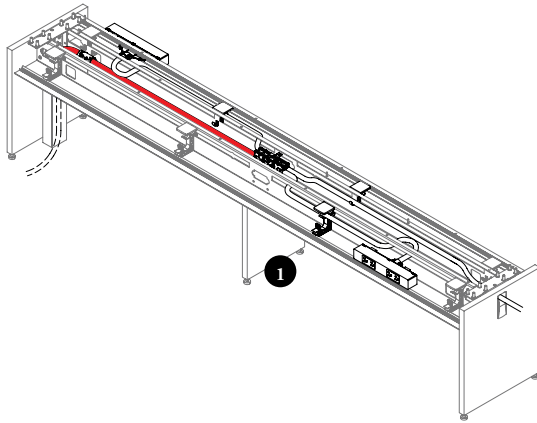

❶ Le courant entre dans le gradin par le **couvrete d'alimentation par la base**, qui est situé sur le support d'extrémité et connecté à un séparateur à quatre voies. Il peut également entrer par un dispositif d'alimentation par le plafond combiné à une colonnette d'alimentation.

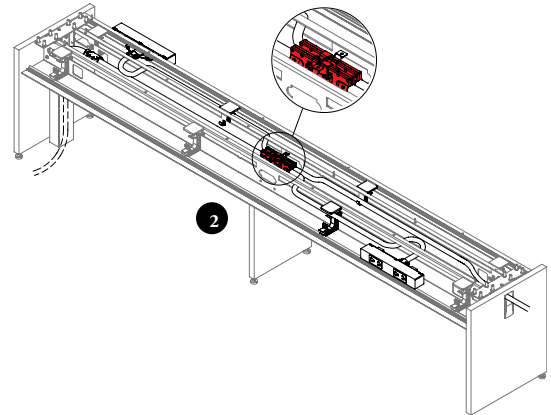

❷ Un **séparateur à quatre voies** se trouve au centre de tous les gradins. On y branche les câbles électriques et les modules d'alimentation flexibles, et il peut acheminer le courant dans quatre directions.

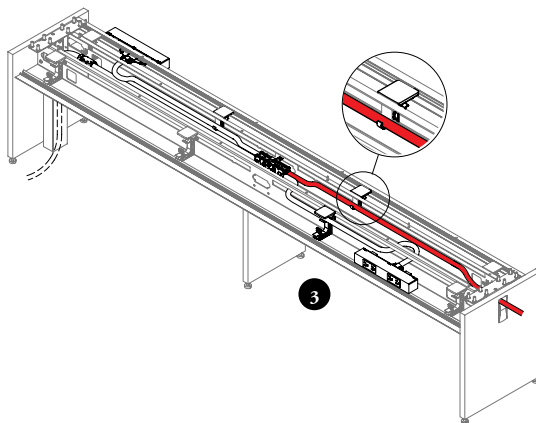

❸ Le **câble électrique** achemine le courant du séparateur à quatre voies jusqu'aux autres gradins. Des crochets internes facilitent la gestion du câblage. Ils servent à accueillir les câbles de communication et le câble électrique.

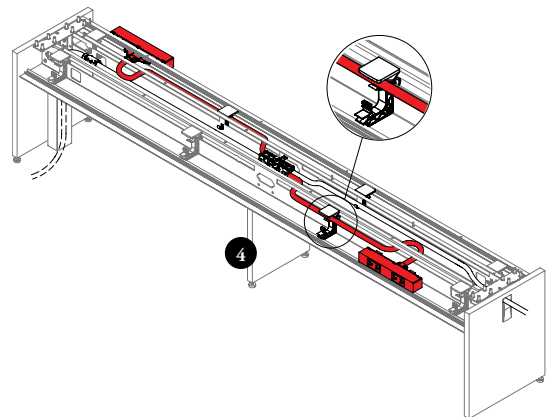

❹ Le **module d'alimentation flexible** se fixe au gradin pour faciliter l'accès au courant et peut être déplacé n'importe où sur le gradin. Le câble se branche sur un séparateur à quatre voies.

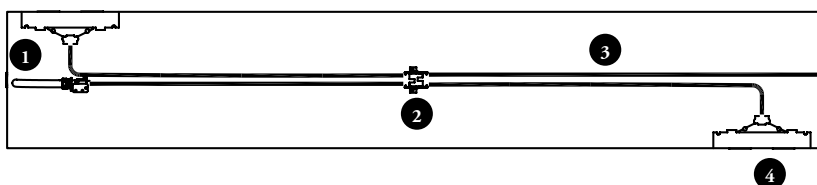

aperçu des accessoires d'alimentation pour gradins standard

Le courant est acheminé au gradin par un dispositif d'alimentation par la base ou par le plafond.



Dispositif d'alimentation par le plafond (HTECF)

- Achemine le courant du plafond jusqu'au poste de travail.
- Système de câblage :
 - 8 fils, mise à la terre isolée (8T)
 - 7 fils, mise à la terre non isolée (7T)
 - 8 fils, double circuit isolé (8K)
 - 7 fils, double circuit non isolé (7K)
- S'utilise avec une colonnette d'alimentation (HTEL).
- Longueur : 120 po et 144 po



Dispositif d'alimentation par le plafond Chicago (HTECC)

- Nécessaire pour respecter le code de l'électricité de la ville de Chicago.
- S'utilise avec une colonnette d'alimentation (HTEL).
- Longueur : 120 po et 144 po



Colonne d'alimentation (HTEL)

- Achemine le courant du dispositif d'alimentation par le plafond et des câbles de communication du plafond jusqu'au poste de travail.
- Hauteur : 96 po, 120 po et 144 po
- Finition : Foundation, Mica et Accent



Dispositif d'alimentation par la base (HTEBF)

- Achemine le courant du plancher jusqu'au gradin, puis jusqu'au séparateur à quatre voies.
- Système de câblage :
 - 8 fils, mise à la terre isolée (8T)
 - 7 fils, mise à la terre non isolée (7T)
 - 8 fils, double circuit isolé (8K)
 - 7 fils, double circuit non isolé (7K)
- Offert pour les modules de gradins de moins de 60 po ou de 66 po et plus.
- Si l'option pour modules de gradins de 66 po et plus est sélectionnée, un connecteur Internet et un court câble électrique sont fournis pour que le câble atteigne la longueur requise.

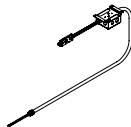

Dispositif d'alimentation double par la base (HTEBS)

- Achemine le courant du plancher jusqu'au gradin, puis jusqu'au séparateur à quatre voies. Il est raccordé en deux endroits au système d'alimentation de l'immeuble pour tenir compte des restrictions de câblage de la ville de New York.
- Système de câblage :
 - 8 fils, mise à la terre isolée (8T)
 - 7 fils, mise à la terre non isolée (7T)
 - 8 fils, double circuit isolé (8K)
 - 7 fils, double circuit non isolé (7K)
- Longueur : 72 po



Dispositif d'alimentation par la base Chicago (HTEBC)

- Nécessaire pour respecter le code de l'électricité de la ville de Chicago.
- Longueur : 72 po

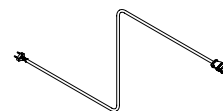

Dispositif d'alimentation CALA upStage (VBPU)

- Achemine le courant au gradin à partir du plancher dans les applications CALA.
- Longueur : 1800 mm
- Pays d'installation :
 - Argentine
 - Brésil
 - Chili



Couvercle d'alimentation par la base (HTEFB)

- Sert à acheminer les câbles d'alimentation et de communication du plancher jusqu'au poste de travail.
- Peut être installé à l'intérieur, au milieu ou à l'extérieur du gradin.
- Finition : Foundation, Mica et Accent

aménagements avec accessoires d'alimentation pour gradins standard

Il importe de tenir compte de ce qui suit dans les aménagements comportant des accessoires d'alimentation upStage.

colonnette d'alimentation

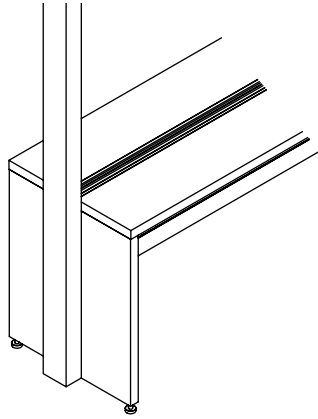

Les colonnettes d'alimentation se fixent à l'extérieur du support d'extrémité du gradin pour acheminer le courant et les données à partir du plafond.

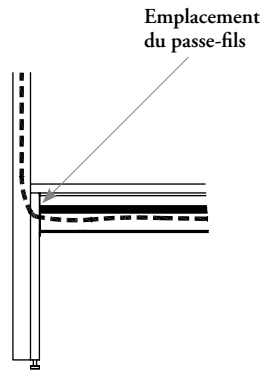

Si l'on utilise une colonnette d'alimentation, il faut commander un gradin muni d'un passe-fils pour que le courant puisse y être acheminé.

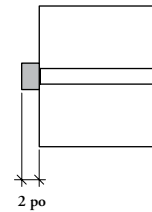

La colonnette d'alimentation dépasse de 2 po le support d'extrémité du gradin.

couvercle d'alimentation par la base

Se fixe à l'extérieur d'un support d'extrémité ou à l'intérieur d'un support intermédiaire ou d'extrémité.

Intérieur d'un support intermédiaire ou d'extrémité

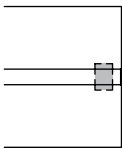
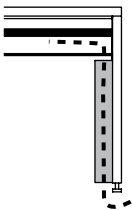

Extérieur d'un support d'extrémité

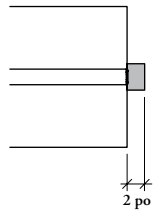
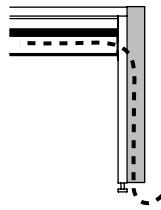

Il faut commander un gradin muni d'un passe-fils pour pouvoir fixer le couvercle à l'extérieur.

Le couvercle dépassera de 2 po la base.

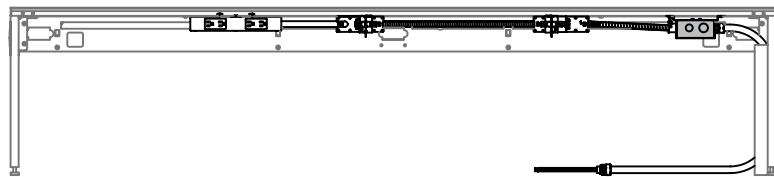
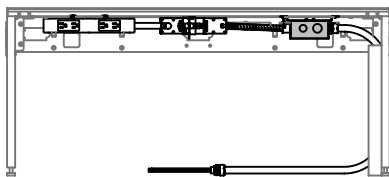

Le dispositif d'alimentation par la base est offert en deux formats : pour les gradins de 60 po ou moins et pour les gradins de 66 po ou plus.

- La largeur du gradin détermine l'option à sélectionner.
- Dans un gradin de 60 po ou moins, le câble se connecte directement au premier séparateur à quatre voies.
- Dans un gradin de 66 po ou plus, le câble doit être relié à un connecteur Internet et à un câble prolongateur pour être en mesure d'atteindre le premier séparateur à quatre voies.

comprendre les circuits de communication pour gradins standard

Le gradin permet d'acheminer les câbles électriques et de communication de diverses façons.

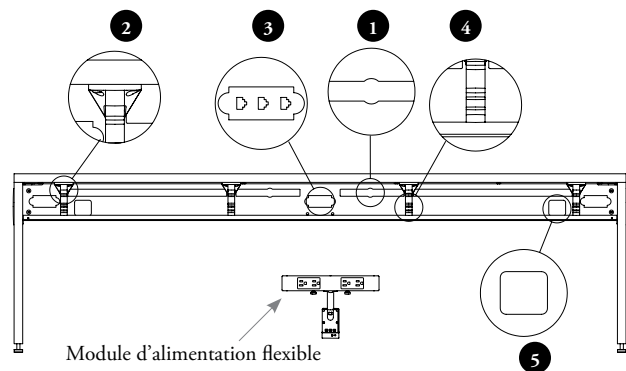

- 1 Entrée du module d'alimentation flexible à l'intérieur du gradin.
- 2 Les crochets les plus hauts servent à acheminer les câbles électriques au module d'alimentation flexible.
- 3 Ouverture pour plaque de communication.
- 4 Les crochets les plus bas servent à acheminer les câbles de communication.
- 5 Entrée des câbles de communication par l'extérieur du gradin.

Il est possible d'acheminer de diverses façons les câbles électriques du module d'alimentation flexible jusqu'au connecteur à quatre voies à l'intérieur du gradin. Les câbles de communication peuvent entrer et sortir du gradin aux deux extrémités ainsi qu'au centre. Des crochets pour les deux types de câbles sont installés tout au long du gradin pour que l'on puisse les acheminer séparément à l'intérieur de ce celui-ci.

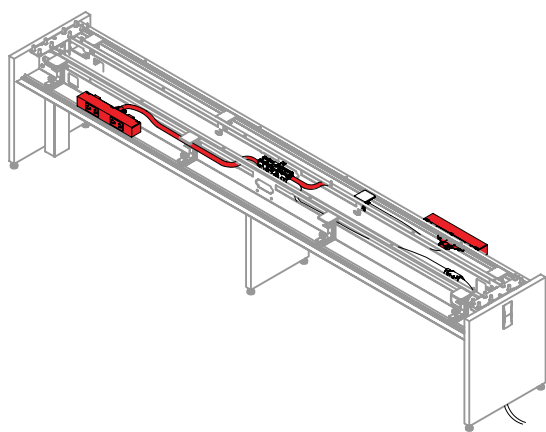

Les câbles électriques sont acheminés par des découpes prévues à cet effet pour que l'utilisateur puisse effectuer des ajustements à sa guise.

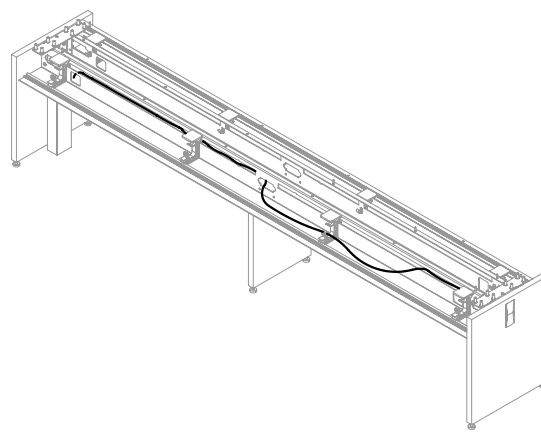

Les câbles de communication sont acheminés par l'extérieur du gradin jusqu'à la plaque de communication grâce aux crochets prévus à cette fin.

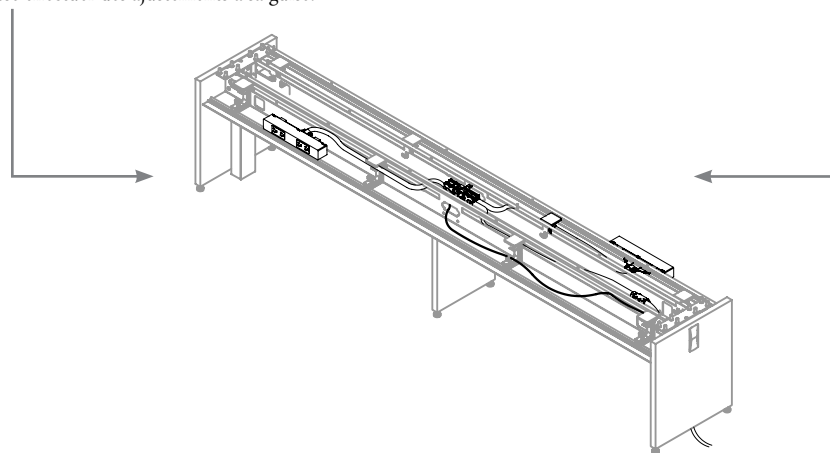

comprendre les circuits de communication pour gradins standard (suite)

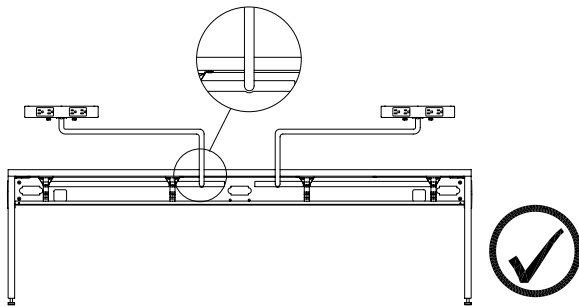

Ci-dessus se trouve la façon recommandée d'acheminer les câbles électriques par les découpes jusqu'au module d'alimentation flexible à l'intérieur du gradin, ce qui permettra à l'utilisateur d'effectuer des ajustements à sa guise. Si le câble électrique est acheminé dans le profilé ouvert plutôt qu'à l'endroit prévu, le module d'alimentation flexible ne pourra être placé qu'aux endroits où se trouvent des découpes individuelles en métal et non pas n'importe où sur le gradin.

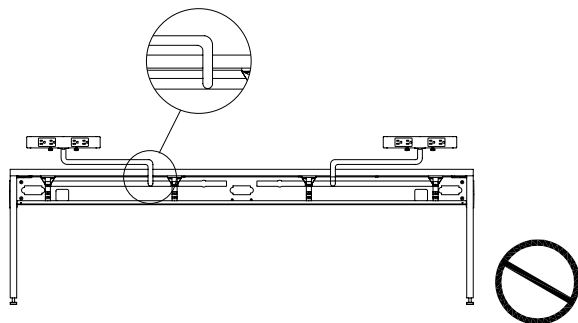

Si le câble électrique est acheminé dans le profilé ouvert plutôt qu'à l'endroit prévu, le module d'alimentation flexible ne pourra être placé qu'aux endroits où se trouvent des découpes individuelles en métal et non pas n'importe où sur le gradin.

aperçu des accessoires d'acheminement du courant pour gradins standard

Le courant est acheminé dans le gradin par les câbles électriques et accessible par les modules d'alimentation flexibles.



Module d'alimentation flexible



Câble électrique (HTEBH)

- Se connecte à un séparateur à quatre voies ou à un connecteur Internet pour acheminer le courant au gradin.
- Système de câblage :
 - 8 fils, mise à la terre isolée (8T)
 - 8 fils, double circuit isolé (8K)
- Longueur : 24 po à 144 po, par intervalles de 12 po



Module d'alimentation Chicago (HTEFC)

- S'installe n'importe où sur le gradin pour alimenter les accessoires électriques Chicago.
- Longueur de câble :
 - 24 po, 36 po et 48 po
 - Doit équivaloir à la moitié de la largeur du gradin pour une flexibilité maximale.
- Offert en version standard (15 A) et avec rainure en T (20 A).
- Comprend un module d'alimentation et deux logements pour prise de communication.
- Les couvercles de prises de communication ne sont offerts qu'en Platinum (les prises doivent être commandées séparément).
- Finition : Gris et Very White



Connecteur Internet (HTEJIC)

- Sert à raccorder deux câbles électriques lorsque la longueur d'un seul câble ne suffit pas.



Séparateur à quatre voies (HTEJDB)

- S'installe sur le gradin et se branche à un câble électrique et à un dispositif d'alimentation par le plafond afin d'acheminer le courant dans quatre directions.
- S'installe habituellement au centre de chaque gradin.



Module d'alimentation flexible (HTEFP)

- S'installe n'importe où sur le gradin pour fournir le courant.
- Longueur de câble :
 - 24 po, 36 po et 48 po
 - Doit équivaloir à la moitié de la largeur du gradin pour une flexibilité maximale.
- Configuration des prises :
 - Circuit 1
 - Circuits 1 et 2
 - Circuits 1 et 3 (8T seulement)
 - Circuits 1 et 5
 - Circuits 1 et 6 (8K seulement)
 - Circuits 2 et 2
 - Circuits 2 et 3 (8T seulement)
 - Circuits 2 et 5
 - Circuits 2 et 6 (8K seulement)
 - Circuits 3 et 3 (8T seulement)
 - Circuits 3 et 5 (8T seulement)
 - Circuits 5 et 5
 - Circuits 5 et 6 (8K seulement)
 - Circuits 6 et 6 (8K seulement)
 - Port USB et circuit 1
 - Circuits 2 et 5 (7T et 7K seulement)
 - Circuits 1 et 6 (7K seulement)
 - Circuits 2 et 2 (7T et 7K seulement)
 - Circuits 2 et 3 (7K seulement)
 - Circuits 2 et 5 (7K seulement)
 - Circuits 2 et 6 (7T et 7K seulement)
 - Circuits 3 et 3 (7K seulement)
 - Circuits 3 et 5 (7K seulement)

- Système de câblage :
 - 8 fils, mise à la terre isolée (8T)
 - 8 fils, double circuit isolé (8K)
 - 7 fils, mise à la terre non isolée (7T)
 - 7 fils, double circuit non isolé (7K)

- Finition :
 - Soft Gris
 - Very White
- La prise sera assortie par défaut à la finition choisie.



Boîte de jonction Chicago (HTEX)

- Remplace le séparateur à quatre voies dans les aménagements comportant des accessoires électriques Chicago.

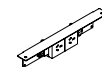

Module d'alimentation CALA upStage (VBCU)

- S'installe n'importe où sur le gradin pour fournir le courant dans les applications CALA.
- Application :
 - Un côté; une ou deux prises doubles
- Configuration des prises :
 - Une prise double
 - Deux prises d'alimentation
 - Une prise d'alimentation et un port USB
 - Deux prises doubles
 - Quatre prises d'alimentation
 - Trois prises d'alimentation et un port USB
- Pays d'installation :
 - Argentine
 - Brésil
 - Chili
- Finition :
 - Coordonnée Ebony
 - Coordonnée Very White

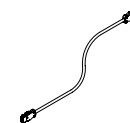

Câble de jonction CALA (VBPH)

- Achemine le courant au gradin dans les applications CALA.
- Se connecte à un séparateur à quatre voies ou à un connecteur Internet.
- Longueur : 2000 mm
- Finition : Black

aménagements avec accessoires d'acheminement du courant pour gradins standard

Il importe de tenir compte de ce qui suit dans les aménagements comportant des accessoires d'acheminement du courant pour gradins.

Si le courant doit passer dans un gradin sans module d'alimentation flexible, un connecteur Internet peut relier les deux câbles électriques puisque deux points de raccordement suffisent.

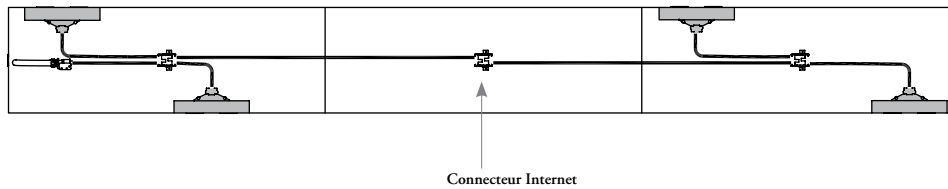

Si plus d'un module d'alimentation flexible est requis sur le côté d'un gradin, on peut utiliser un séparateur à quatre voies supplémentaire. La longueur du câble électrique équivaut à la distance entre les deux séparateurs à quatre voies.

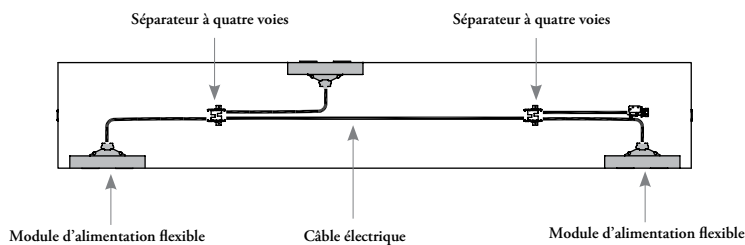

Si l'on commande deux gradins de largeurs différentes, on utilise la distance d'un centre à un autre, où se trouveront les séparateurs à quatre voies, pour déterminer la longueur du câble.

Par exemple, pour un gradin de 72 po et un gradin de 48 po, il faut un câble de 60 po.

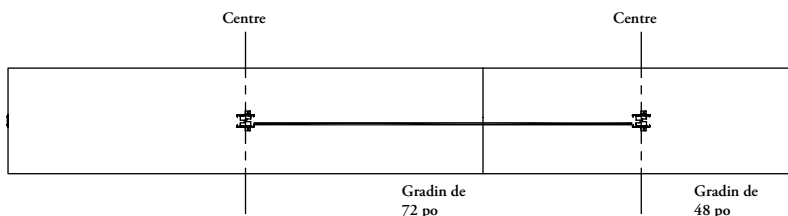

longueur des câbles d'alimentation

Le tableau ci-dessous montre les longueurs nominales et réelles des câbles d'alimentation.

Nominale	Réelle
24 po	24 po
36 po	48 po
48 po	48 po
60 po	72 po
72 po	72 po
84 po	96 po
96 po	96 po
108 po	120 po
120 po	120 po
144 po	144 po

aperçu des gradins simples

Les gradins de début, central et de fin simples se combinent pour former la structure de base autour de laquelle s'articulent les postes de travail. Pour une configuration à un seul gradin, on utilise un gradin complet simple.

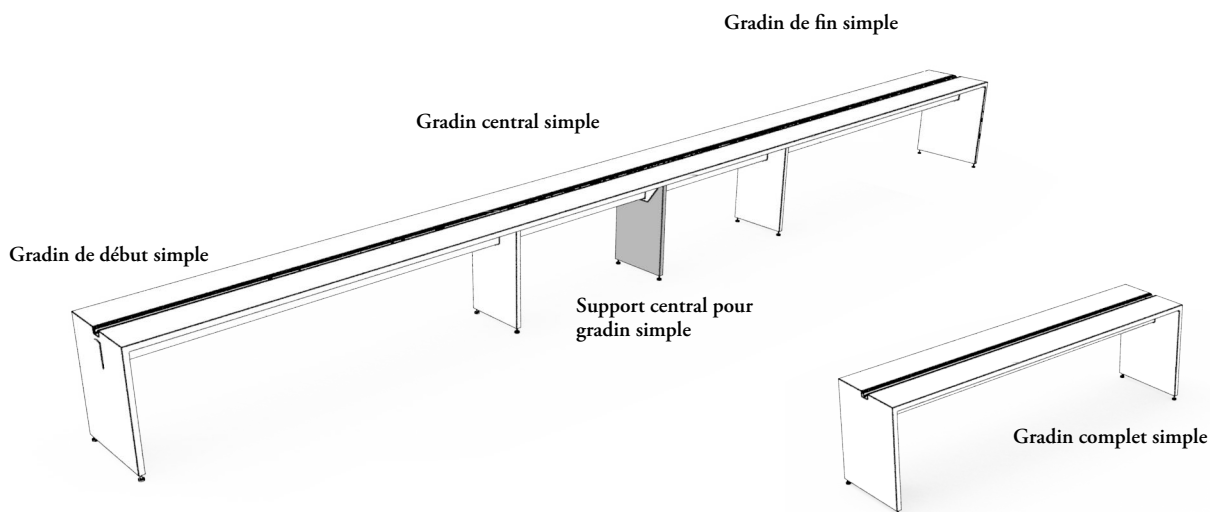

- Structure de base simplifiée pour l'installation de surfaces de travail, de rangements et d'écrans et pour l'acheminement des câbles d'alimentation et de communication.
- Largeur : 30 po à 96 po, par intervalles de 6 po
- Mesure 21 po de hauteur et 16 po de profondeur
- Poutre pour accessoires offerte en option.
- Les accessoires électriques peuvent être fixes ou à deux côtés sur les gradins simples de 72 po à 96 po de largeur.

Finition du gradin :
Stratifié Source, Flintwood et placage de bois naturel

Finition du métal :
Foundation, Mica et Accent

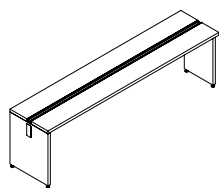

Gradin de début simple (HTDB)

- Comprend un support d'extrémité et un support intermédiaire.
- Un passe-fils est offert en option pour le passage d'un dispositif d'alimentation par la base extérieur ou d'une colonnette d'alimentation.

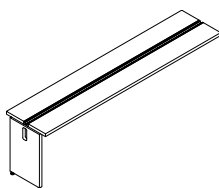

Gradin central simple (HTDM)

- Comprend un support intermédiaire.

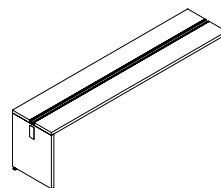

Gradin de fin simple (HTDF)

- Comprend un support d'extrémité.
- Un passe-fils est offert en option pour le passage d'un dispositif d'alimentation par la base extérieur ou d'une colonnette d'alimentation.

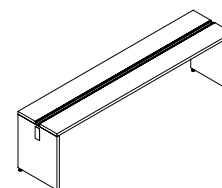

Gradin complet simple (HTDC)

- Comprend deux supports d'extrémité.
- Un passe-fils est offert en option pour le passage d'un dispositif d'alimentation par la base extérieur ou d'une colonnette d'alimentation; d'un ou des deux côtés.



Support central pour gradin simple (HTDS)

- Support supplémentaire pour gradins de plus de 72 po de largeur.
- S'installe au centre.

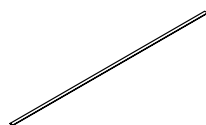

Garniture de poutre pour accessoires sur gradin (HTBR)

- Dissimule la partie visible de la poutre pour accessoires quand on n'utilise pas d'écrans.
- Largeur : 48 po à 96 po, par intervalles de 6 po
- Peut être coupée sur place.



Raccord de gradin (HTBA)

- Raccorde deux supports d'extrémité de gradins complets, en cas de réaménagement.



Passe-fils pour gradin (HTBG)

- Un passe-fils et un couvercle sont offerts en option. Le couvercle doit uniquement être commandé si un dispositif d'alimentation supplémentaire est nécessaire.
- S'installe sur les gradins de début, de fin et les gradins complets.

aménagements avec gradins simples

Il importe de tenir compte de ce qui suit dans les aménagements comportant des gradins simples.

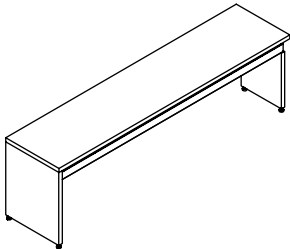

Gradin de début simple

Toujours utilisé au début de la structure de base et doit être relié à un gradin central simple ou à un gradin de fin simple. Ce gradin est nécessaire pour tout type de configuration.

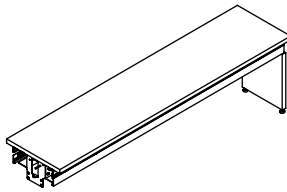

Gradin central simple

Toujours utilisé au centre de la structure de base et doit être relié à un gradin de début simple d'un côté et à un deuxième gradin central simple ou à un gradin de fin simple de l'autre. Les regroupements de gradins ne devraient pas excéder 32 pi de long (par exemple, il est possible de relier quatre gradins de 96 po) à cause des plages de nivellement.

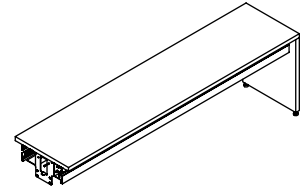

Gradin de fin simple

Toujours utilisé à la fin de la structure de base et doit être relié à un gradin de début simple ou à un gradin central simple. Ce gradin est nécessaire pour tout type de configuration.

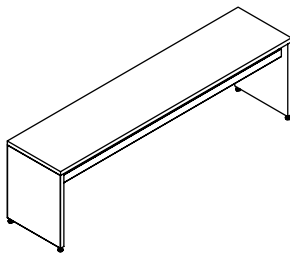

Gradin complet simple

Les gradins complets simples ne peuvent pas être reliés à un gradin de début simple, central ou de fin; ils s'utilisent seuls ou sont fixés à un module de gradin pour tables réglables en hauteur. On peut toutefois relier deux gradins complets simples à l'aide d'un raccord de gradin (HTBA).

support pour gradin simple

Les gradins de plus de 72 po de largeur requièrent un support supplémentaire, sous la forme d'un support central pour gradin simple (HTDS).

Pour les gradins de 72 po de largeur qui supportent beaucoup de rangements et sous lesquels ne se trouve aucun bahut, il est recommandé d'utiliser le support central pour gradin simple (HTDS) comme support supplémentaire.

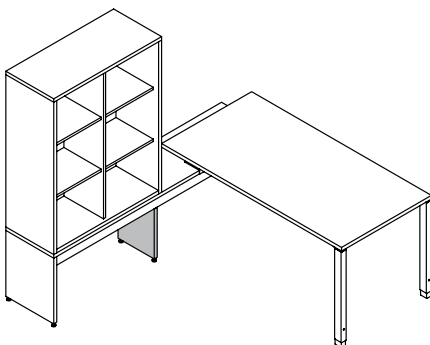

Le support central s'installe au milieu du gradin.

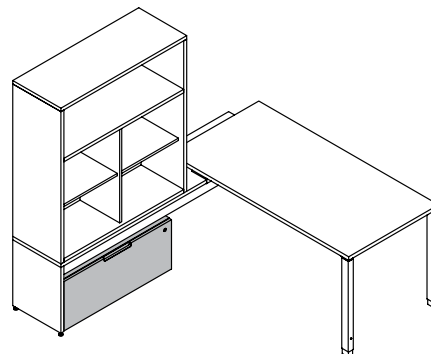

Il n'est pas possible d'utiliser un bahut pour gradins au lieu d'un support central, à moins qu'un support central pour gradin simple (HTDS) soit aussi commandé.

aménagements avec gradins simples (suite)

poutre pour accessoires

Une poutre pour accessoires de 1 3/4 po de largeur servant à fixer les écrans aux gradins simples est offerte en option.

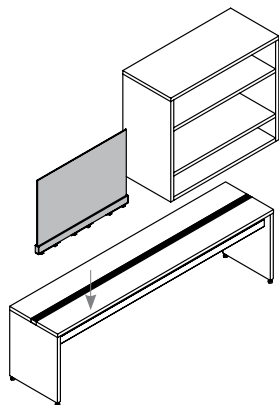

Les écrans doivent être installés sur une poutre pour accessoires. La poutre ne nuit pas à l'installation de rangements.

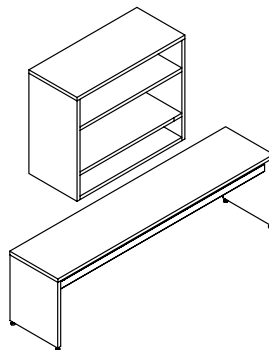

Aucune poutre pour accessoires n'est nécessaire si l'on commande uniquement un rangement superposable.

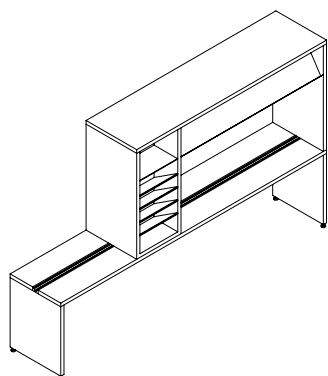

Les huches surélevées et les tours latérales doivent être installées sur une poutre pour accessoires.

fil du bois

Le fil du bois est toujours parallèle à la longueur du gradin simple.

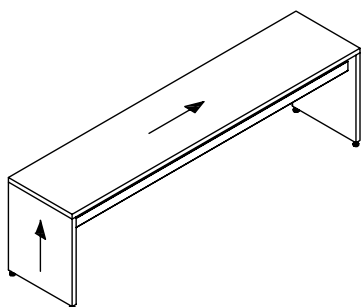

nivellement

Pour que le groupement soit à niveau, on recommande de ne pas relier plus de quatre gradins. La plage de nivellement des gradins est de 1 po vers le bas et de 2 po vers le haut.



aménagements avec gradins simples (suite)

raccord de gradins simples à des gradins standard

On peut raccorder des gradins simples à des gradins standard avec un raccord de gradin (HTBA). Seuls les gradins complets et les garnitures d'extrémité des gradins de fin peuvent être raccordés de cette manière.

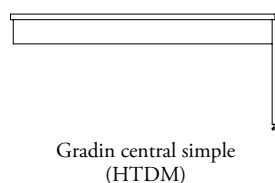
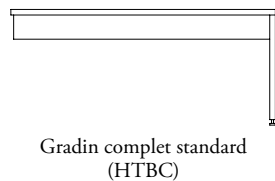
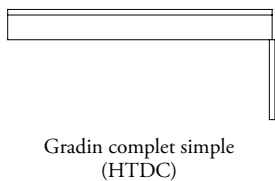
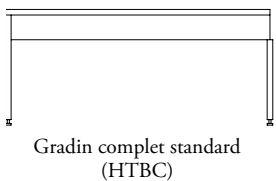
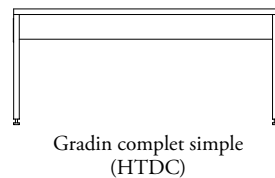
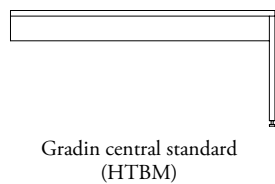
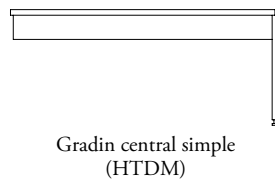
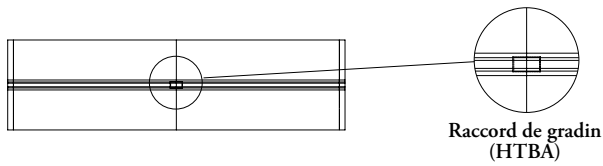

comprendre les accessoires électriques pour gradins simples

Les gradins simples upStage sont alimentés par un câble électrique; on peut accéder au courant des deux côtés du gradin, à l'extrémité ou au centre.

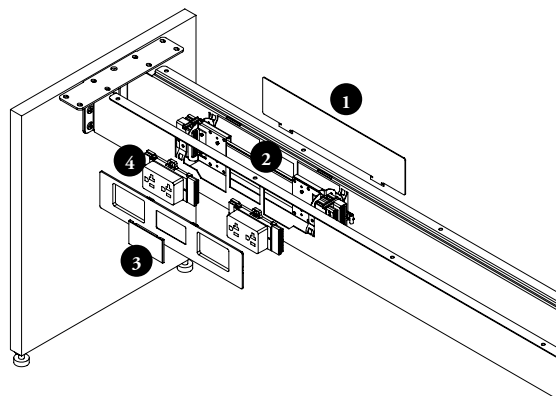

- 1 Couvercle de prise d'alimentation pour gradin simple (HTEK)
- 2 Boîtier d'alimentation pour gradin simple (HTEFS)
- 3 Plaque de communication standard
- 4 Prise (HTERO)

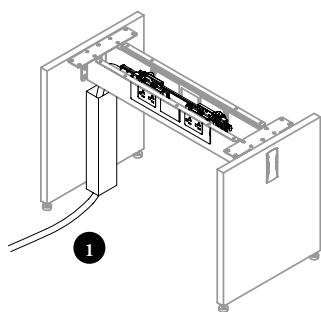

- 1 Le courant entre dans le gradin par le couvercle d'alimentation par la base (HTEFB), qui est situé sur le support d'extrémité.

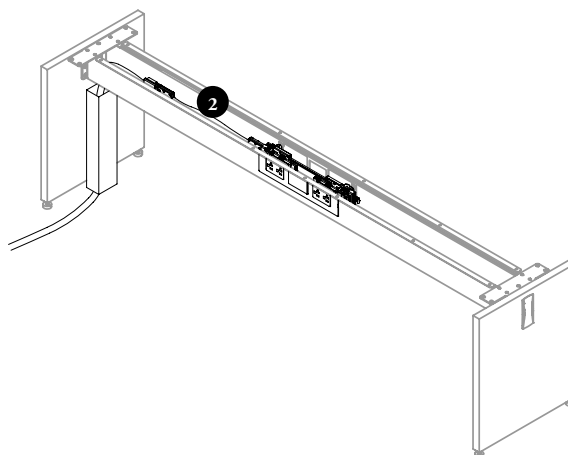

- 2 Les câbles électriques acheminent le courant aux gradins raccordés. La structure du gradin simple permet de gérer le câblage pour la connexion des câbles électriques et d'acheminer les câbles de communication. Il faut commander la bonne longueur de câble électrique.

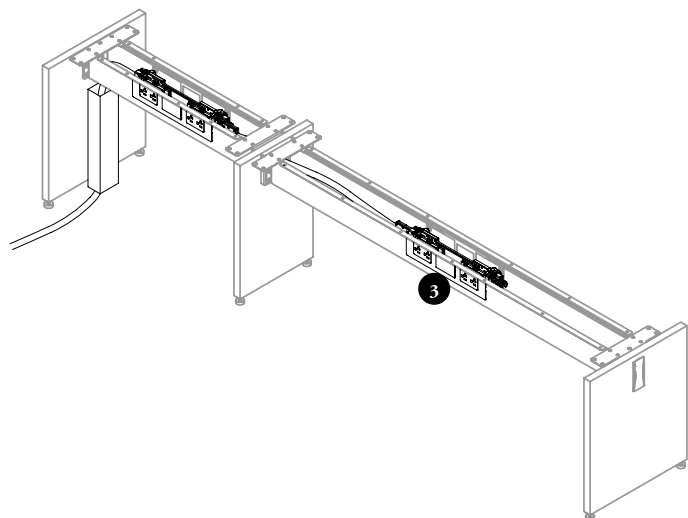

- 3 Le gradin simple est doté d'un boîtier d'alimentation fixe plutôt que d'un module d'alimentation flexible.

aperçu des accessoires d'alimentation pour gradins simples

Le courant est acheminé au gradin simple par un dispositif d'alimentation par la base ou par le plafond.

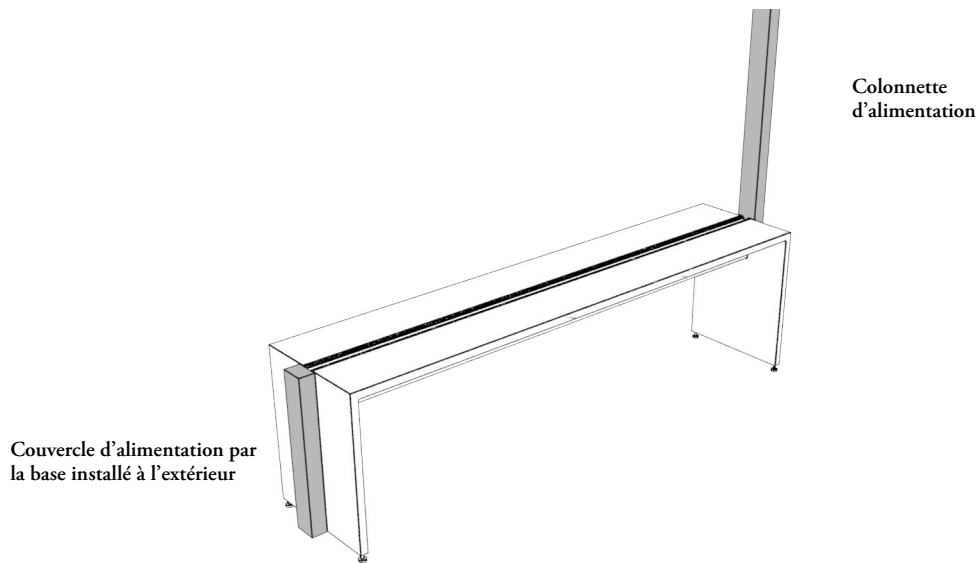

Dispositif d'alimentation par le plafond (HTECF)

- Achemine le courant du plafond jusqu'au poste de travail.
- Système de câblage :
 - 8 fils, mise à la terre isolée (8T)
 - 7 fils, mise à la terre non isolée (7T)
 - 8 fils, double circuit isolé (8K)
 - 7 fils, double circuit non isolé (7K)
- S'utilise avec une colonnette d'alimentation (HTEL).
- Longueur : 120 po et 144 po



Dispositif d'alimentation par le plafond Chicago (HTECC)

- Nécessaire pour respecter le code de l'électricité de la ville de Chicago.
- S'utilise avec une colonnette d'alimentation (HTEL).
- Longueur : 120 po et 144 po



Colonnnette d'alimentation (HTEL)

- Achemine le courant du dispositif d'alimentation par le plafond et des câbles de communication du plafond jusqu'au poste de travail.
- Hauteur : 96 po, 120 po et 144 po
- Finition : Foundation, Mica et Accent



Dispositif d'alimentation par la base (HTEBF)

- Achemine le courant du plancher jusqu'au gradin, puis jusqu'au séparateur à quatre voies.
- Système de câblage :
 - 8 fils, mise à la terre isolée (8T)
 - 7 fils, mise à la terre non isolée (7T)
 - 8 fils, double circuit isolé (8K)
 - 7 fils, double circuit non isolé (7K)
- Offert pour les modules de gradins de moins de 60 po ou de 66 po et plus.
- Si l'option pour modules de gradins de 66 po et plus est sélectionnée, un connecteur Internet et un court câble électrique sont fournis pour que le câble atteigne la longueur requise.

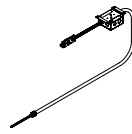

Dispositif d'alimentation double par la base (HTEBS)

- Achemine le courant du plancher au gradin, puis jusqu'au séparateur à quatre voies, et est raccordé en deux endroits au système d'alimentation de l'immeuble pour tenir compte des restrictions de la ville de New York relatives au câblage.
- Système de câblage :
 - 8 fils, mise à la terre isolée (8T)
 - 7 fils, mise à la terre non isolée (7T)
 - 8 fils, double circuit isolé (8K)
 - 7 fils, double circuit non isolé (7K)
- Longueur : 72 po

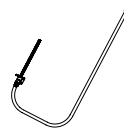

Dispositif d'alimentation par la base Chicago (HTEBC)

- Nécessaire pour respecter le code de l'électricité de la ville de Chicago.
- Longueur : 72 po



Couvercle d'alimentation par la base (HTEFB)

- Sert à acheminer les câbles d'alimentation et de communication du plancher jusqu'au poste de travail.
- Peut être installé à l'intérieur, au milieu ou à l'extérieur du gradin.
- Finition : Foundation, Mica et Accent

aménagements avec accessoires d'alimentation pour gradins simples

Il importe de tenir compte de ce qui suit dans les aménagements comportant des accessoires d'alimentation upStage.

colonnette d'alimentation

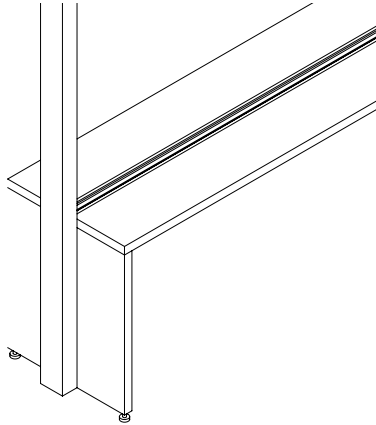

Les colonnettes d'alimentation se fixent à l'extérieur du support d'extrémité du gradin simple pour acheminer le courant et les données à partir du plafond.

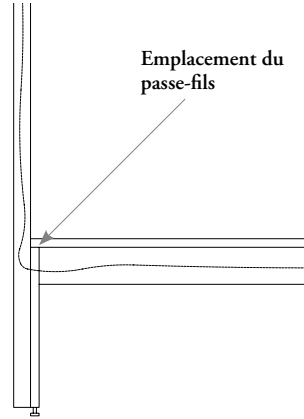

Si l'on utilise une colonnette d'alimentation, il faut commander un gradin simple muni d'un passe-fils pour que le courant puisse y être acheminé.

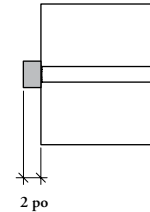

La colonnette d'alimentation dépasse de 2 po le support d'extrémité du gradin.

couvercle d'alimentation par la base

Se fixe à l'extérieur d'un support d'extrémité ou à l'intérieur d'un support intermédiaire ou d'extrémité.

Intérieur d'un support intermédiaire ou d'extrémité

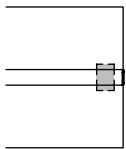
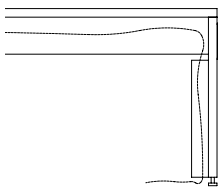

Extérieur d'un support d'extrémité

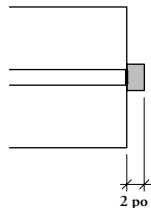
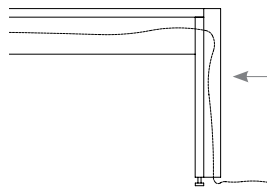

Il faut commander un gradin simple muni d'un passe-fils pour pouvoir fixer le couvercle à l'extérieur.

Le couvercle dépassera de 2 po la base.

aménagements avec accessoires d'alimentation pour gradins simples (suite)

connexion du dispositif d'alimentation par la base

Si le gradin simple fait 30 po, 36 po ou entre 72 po et 96 po de largeur, et que les accessoires électriques sont à l'extrémité, le dispositif d'alimentation par la base peut être connecté directement au boîtier d'alimentation pour gradin simple (HTEFS), qui est fixe et fait toute la longueur de la structure du gradin simple.



Si le gradin simple fait entre 42 po et 66 po de largeur, le dispositif d'alimentation par la base doit être connecté à un câble électrique (HTEBH) souple avant d'être connecté au boîtier d'alimentation pour gradin simple (HTEFS).

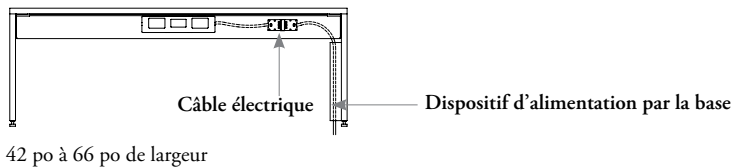

Un câble électrique (HTEB) supplémentaire achemine le courant au gradin raccordé. Il faut commander la bonne longueur de câble électrique (HTEB). Consulter la rubrique *Aménagements avec accessoires d'acheminement du courant pour gradins simples* pour connaître la manière de commander les câbles électriques.

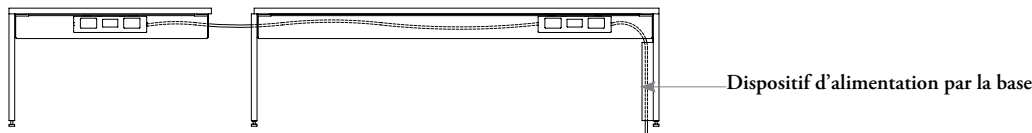

emplacement du boîtier d'alimentation

Les gradins simples comportent des accessoires électriques fixes à deux côtés, qui sont parfaits pour les aménagements symétriques.

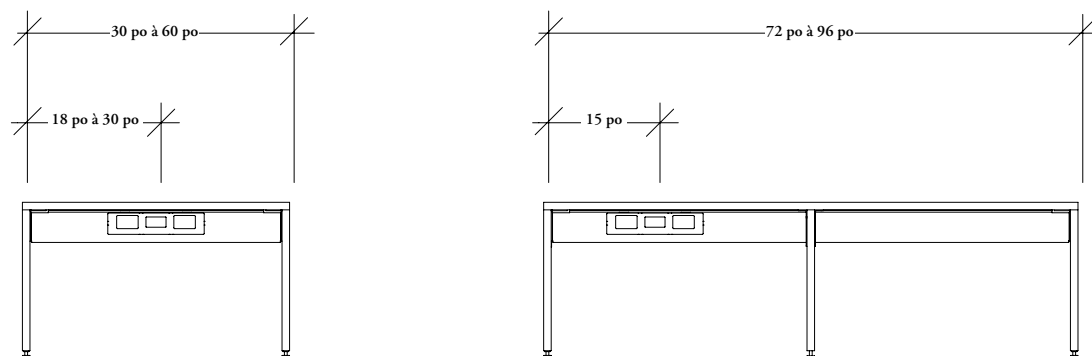

- Seuls les gradins simples de 30 po à 66 po de largeur peuvent avoir des accessoires électriques au centre.
- Les accessoires électriques n'ont pas d'orientation précise, car ils ont deux côtés.
- Aucun support intermédiaire requis.

- Seuls les gradins simples de 72 po à 96 po de largeur peuvent avoir des accessoires électriques à l'extrémité.
- Les accessoires électriques n'ont pas d'orientation précise, car ils ont deux côtés.
- Les accessoires électriques d'extrémité peuvent être installés sur place à l'une ou l'autre des extrémités en retournant la structure. Aucune précision nécessaire à la commande.
- Un support central est requis pour les gradins simples de plus de 72 po de largeur.
- Pour les gradins simples de 72 po de largeur qui supportent beaucoup de rangements, il est recommandé d'utiliser le support central pour gradin comme support supplémentaire.

comprendre les circuits de communication pour gradins simples

Le gradin simple permet d'acheminer les câbles électriques et de communication de différentes façons.

capacité de câbles de communication des gradins standard et simples

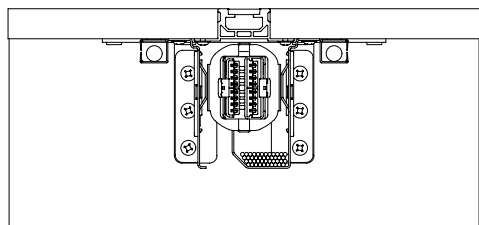

Gradin simple : capacité de 36 câbles de communication de type 5 (au centre)

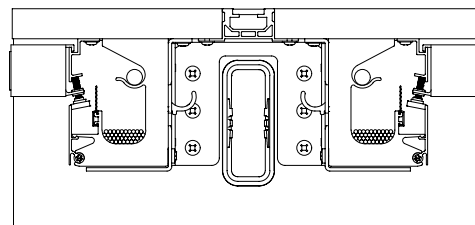

Gradin standard : capacité de 42 câbles de communication de type 5 (21 par côté).

aperçu des accessoires d'acheminement du courant pour gradins simples

Le courant est acheminé dans le gradin simple par les câbles électriques et accessible par les boîtiers d'alimentation.

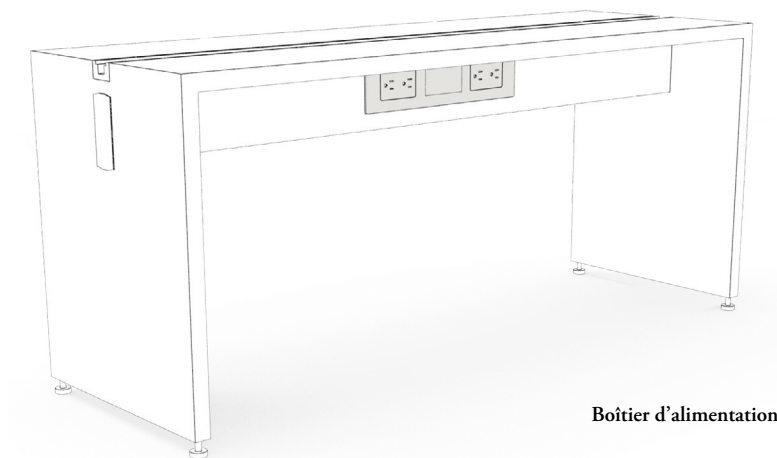

Boîtier d'alimentation pour gradin simple



Câble électrique (HTEBH)

- Se connecte à un séparateur à quatre voies ou à un connecteur Internet pour acheminer le courant au gradin.
- Système de câblage :
 - 8 fils, mise à la terre isolée (8T)
 - 8 fils, double circuit isolé (8K)
- Longueur : 18po à 144 po, par intervalles de 6 po

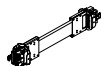

Boîtier d'alimentation pour gradin simple (HTEFS)

- Système de câblage :
 - 8 fils, mise à la terre isolée (8T)
 - 8 fils, double circuit isolé (8K)
 - 7 fils, mise à la terre non isolée (7T)
 - 7 fils, double circuit non isolé (7K)
- Finition :
 - Soft Gris
 - Very White
- Prise (HTERO) doivent être commandées séparément.



Prise (HTERO)

- S'installe sur le boîtier d'alimentation pour gradin simple pour permettre l'accès au courant.
- Configuration des prises :
 - Circuit 1
 - Circuits 1 et 2
 - Circuits 1 et 3 (8T seulement)
 - Circuits 1 et 5
 - Circuits 1 et 6 (8K seulement)
 - Circuits 2 et 2
 - Circuits 2 et 3 (8T seulement)
 - Circuits 2 et 5
 - Circuits 2 et 6 (8K seulement)
 - Circuits 3 et 3 (8T seulement)
 - Circuits 3 et 5 (8T seulement)
 - Circuits 5 et 5
 - Circuits 5 et 6 (8K seulement)
 - Circuits 6 et 6 (8K seulement)



Couvercle de prise d'alimentation pour gradin simple (HTEK)

- Plaque unie servant à recouvrir les prises d'alimentation inutilisées.



Plaque de prolongateur de communication (HTEEE)

- S'installe sur un logement de prise de communication afin d'allouer plus d'espace (en profondeur) aux prises de communication.



Couvercle de prise de communication pour gradin simple (HTEZ)

- Plaque unie servant à recouvrir les prises de communication inutilisées.

aménagements avec accessoires d'acheminement du courant pour gradins simples

longueur des câbles électriques

Il faut toujours calculer la bonne longueur des câbles électriques à commander pour les gradins simples. Ce calcul doit tenir compte du module d'alimentation, qui fait 12 po de largeur. Pour les gradins d'une largeur de 72 po ou plus, la distance entre le centre du module d'alimentation et l'extrémité du gradin est de 15 po. Pour les gradins d'une largeur de 30 à 60 po, le module d'alimentation est au centre. Dans l'exemple suivant, on a commandé un gradin de début d'une largeur de 72 po, ainsi qu'un gradin central et un gradin de fin de 60 po chacun. La longueur du câble se calcule donc comme suit :

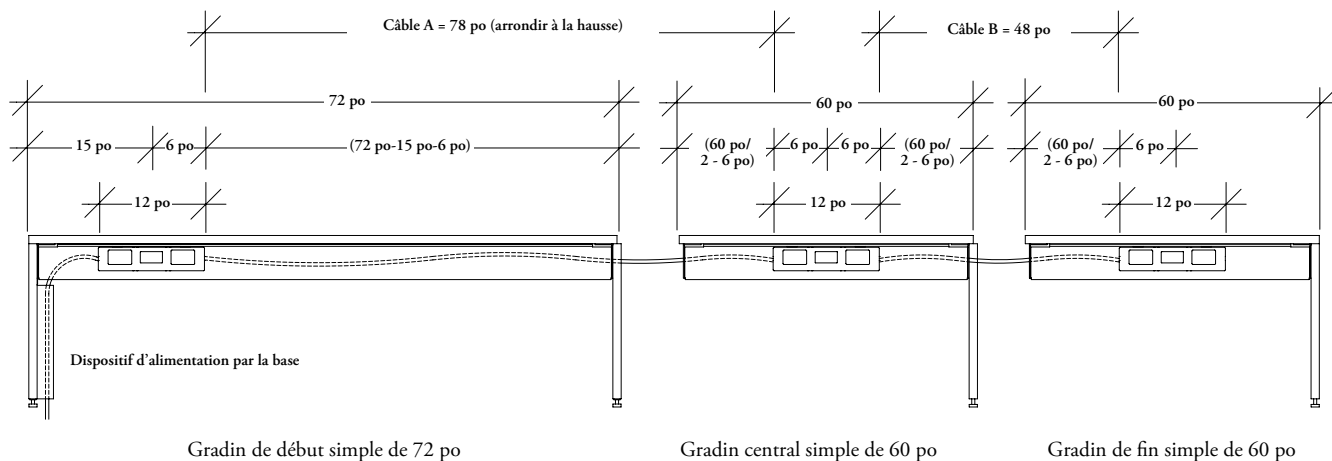

Câble A = (largeur du gradin de début - 15 po - 6 po) + (largeur du gradin central/2 - 6 po)

Câble B = (largeur du gradin central/2 - 6 po) + (largeur du gradin de fin/2 - 6 po)

aperçu du système de conservation du courant

Le système est une solution de commande intégrée au mobilier qui répond aux exigences électriques de l'ASHRAE et du titre 24.

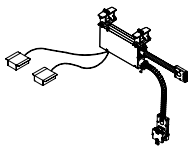
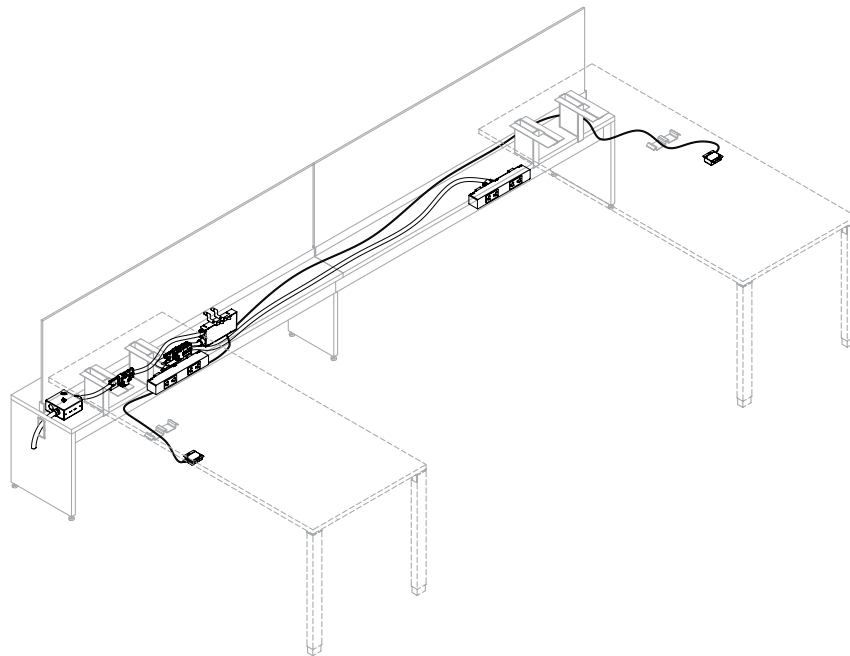

Système de conservation du courant (HTEPC)

- Un maximum de deux circuits peuvent être commandés avec des détecteurs de présence (compris).
- Il est possible de brancher un maximum de quatre détecteurs sur chaque circuit commandé individuellement.
- Si l'on utilise le système de conservation du courant, les circuits 3, 5, 6, A et B resteront toujours allumés (non commandés).
- Pour que chaque poste de travail soit commandé individuellement, il faut se procurer le système de conservation du courant avec deux détecteurs.
- Offert avec deux, quatre ou huit détecteurs, au choix (maximum de quatre détecteurs par regroupement de surfaces de travail).
- Les détecteurs se fixent sous la surface de travail.
- Un raccordement fixe achemine le courant du système d'alimentation de l'immeuble vers un gradin.

aménagements avec systèmes de conservation du courant

Il importe de tenir compte de ce qui suit dans les aménagements comportant des systèmes de conservation du courant.

Voici deux aménagements possibles avec le système de conservation du courant.

scénario A : aménagement avec plusieurs détecteurs

Le raccord de deux modules d'alimentation ne s'applique qu'à l'installation de 4 ou 8 détecteurs.

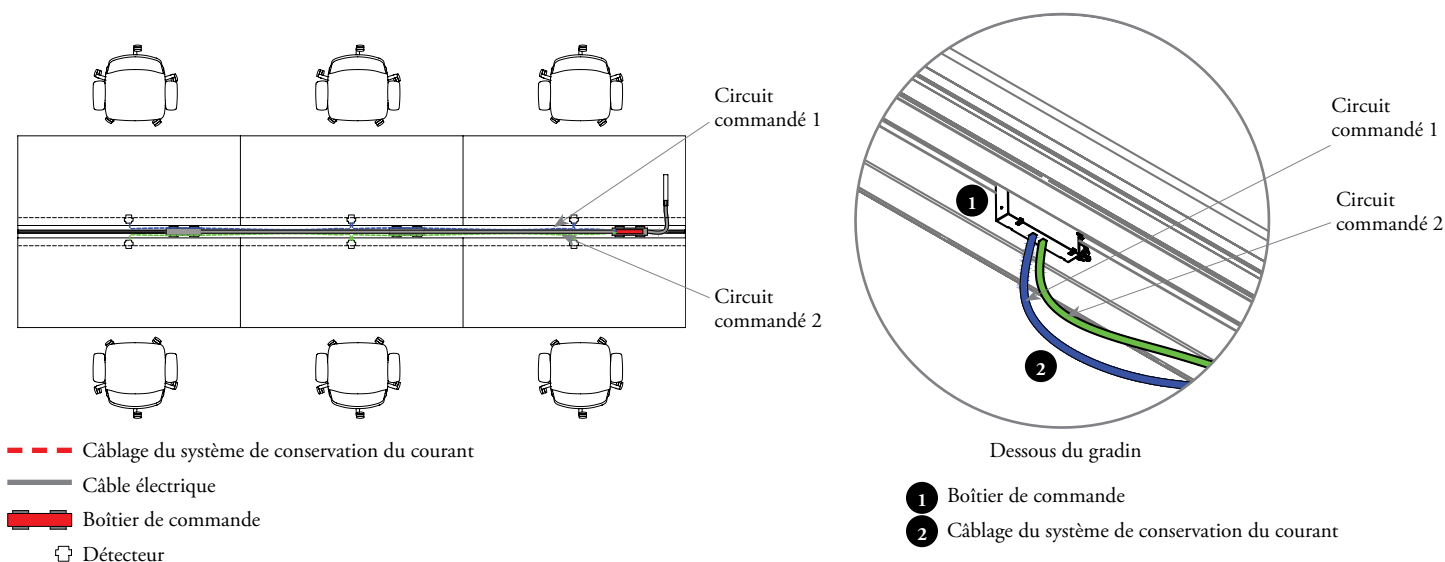

scénario B : aménagement avec un seul détecteur

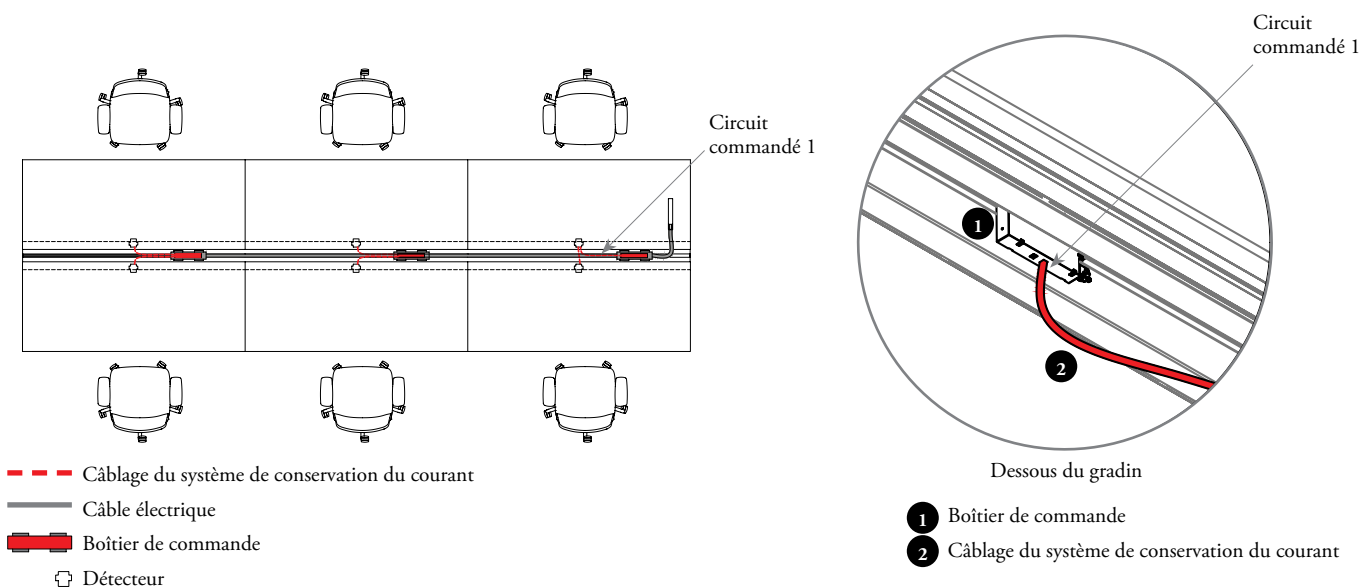

- Toujours prévoir un détecteur par poste de travail.
- Un seul circuit commandé par poste de travail (on ne peut pas avoir deux circuits commandés pour un seul poste de travail).
- On ne peut pas mélanger les prises pour circuits 1 et 2 sur un même poste de travail.

surfaces de travail et
supports

surfaces de travail et supports

COMPRENDRE LES SURFACES DE TRAVAIL	56
APERÇU DES SURFACES DE TRAVAIL	58
APERÇU DES TABLES	59
AMÉNAGEMENTS AVEC SURFACES DE TRAVAIL	60
APERÇU DE L'ACCÈS AUX CIRCUITS ÉLECTRIQUES SUR LES SURFACES DE TRAVAIL	65
APERÇU DE LA GESTION DU CÂBLAGE	66
AMÉNAGEMENTS AVEC ACCÈS AUX CIRCUITS ÉLECTRIQUES SUR LES SURFACES DE TRAVAIL	67
SYSTÈMES DE CÂBLAGE	70
FIL ET MOTIFS DU BOIS SUR LES SURFACES DE TRAVAIL	71
APERÇU DES ACCESSOIRES ET DES SUPPORTS POUR SURFACES DE TRAVAIL	72
AMÉNAGEMENTS AVEC SUPPORTS POUR SURFACES DE TRAVAIL	73

comprendre les surfaces de travail

La gamme upStage offre une foule de postes de travail à installer parallèlement ou perpendiculairement. Les surfaces de travail peuvent être montées directement sur un gradin, sur des rangements, ou sur des huches superposables dans des aménagements semi-suspendus, ou alors commandées avec des pieds pour créer des tables autoportantes. Les produits Navigate et hiSpace s'intègrent aussi à la gamme upStage.

surfaces de travail parallèles ou perpendiculaires

Si aucune huche ni aucun rangement superposé n'est utilisé, la surface de travail s'installe normalement à 2 po du centre du gradin afin de laisser suffisamment d'espace pour l'installation d'écrans et le passage des câbles.

Parallèle

La surface de travail est parallèle au gradin.

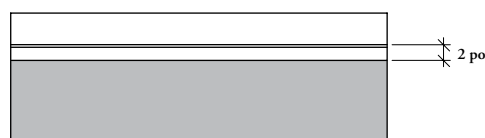

Configuration parallèle standard

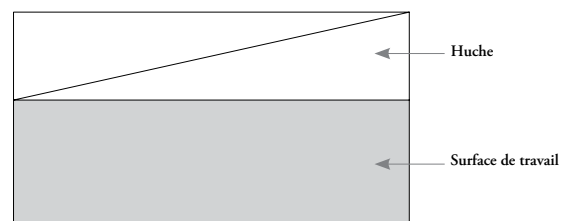

Configuration parallèle avec huches

(Lorsque la surface de travail est installée parallèlement à une huche, aucun espace n'est laissé entre les deux.)

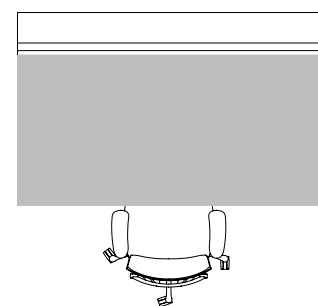
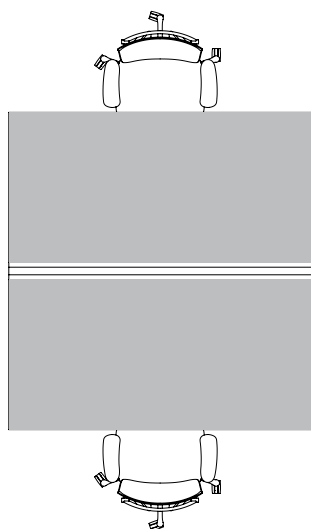

Perpendiculaire

La surface de travail est perpendiculaire au gradin.

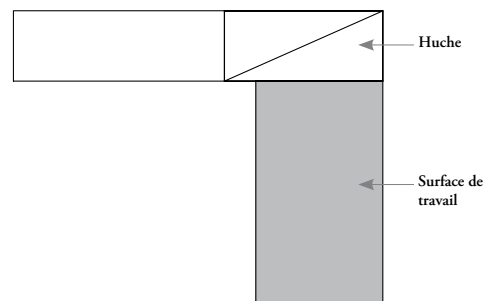
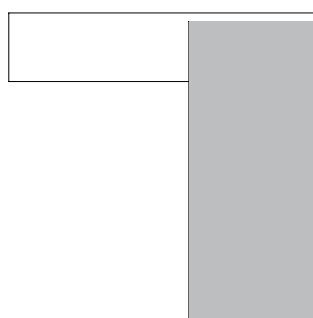
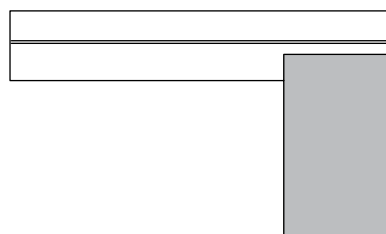

Configuration perpendiculaire avec huches

(Lorsque la surface de travail est installée perpendiculairement à une huche, aucun espace n'est laissé entre les deux.)

comprendre les surfaces de travail (suite)

intégration d'une table navigate ou hispace

Un pied upStage est offert en option avec les tables Navigate et hiSpace.

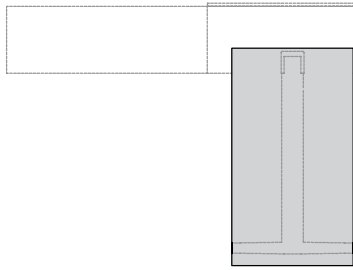

Intégration d'une table Navigate ou hiSpace avec gradins

- Le module de gradin pour table réglable en hauteur permet d'en dissimuler le pied.

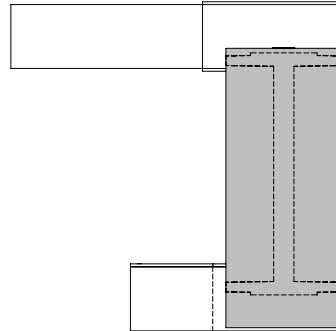

Intégration d'une table Navigate avec bahuts

- Le bahut pour table réglable en hauteur permet d'en dissimuler le pied.

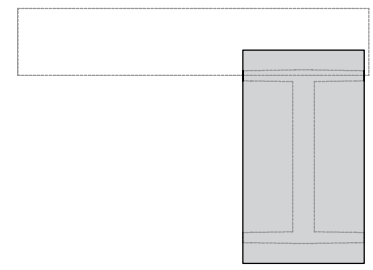

Table autoportante Navigate ou hiSpace

- Le pied peut être appuyé contre le gradin dans les aménagements autoportants.

tables autoportantes

Les tables autoportantes peuvent être commandées avec des pieds Interpret ou en Y.

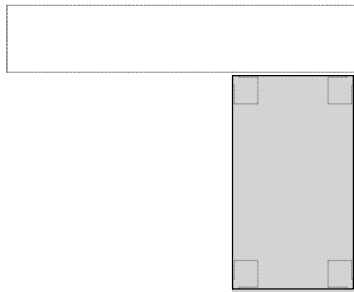

Table autoportante

- La table s'installe à côté du gradin.

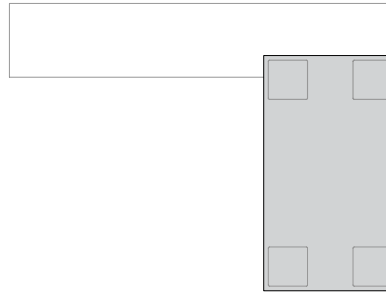

Table avec pieds en Y

- Grâce à la forme des pieds, la table peut chevaucher le gradin.



Les surfaces de travail s'installent perpendiculairement ou parallèlement sur le gradin pour créer une grande surface de travail partagée; aucun espace n'est laissé entre elles.

Perpendiculaire

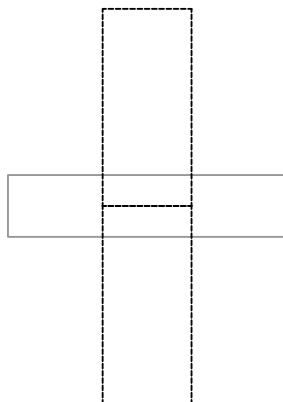

Parallèle

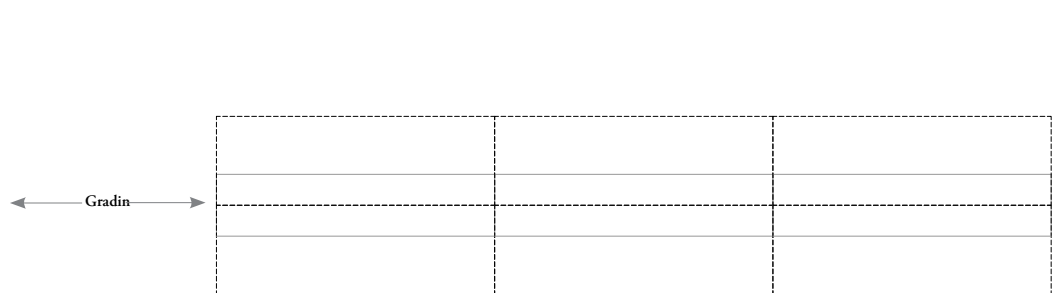

aperçu des surfaces de travail

Les surfaces de travail upStage s'installent parallèlement ou perpendiculairement pour réduire la perte d'espace.

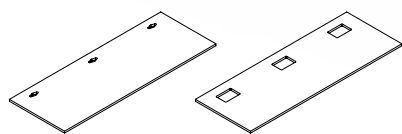
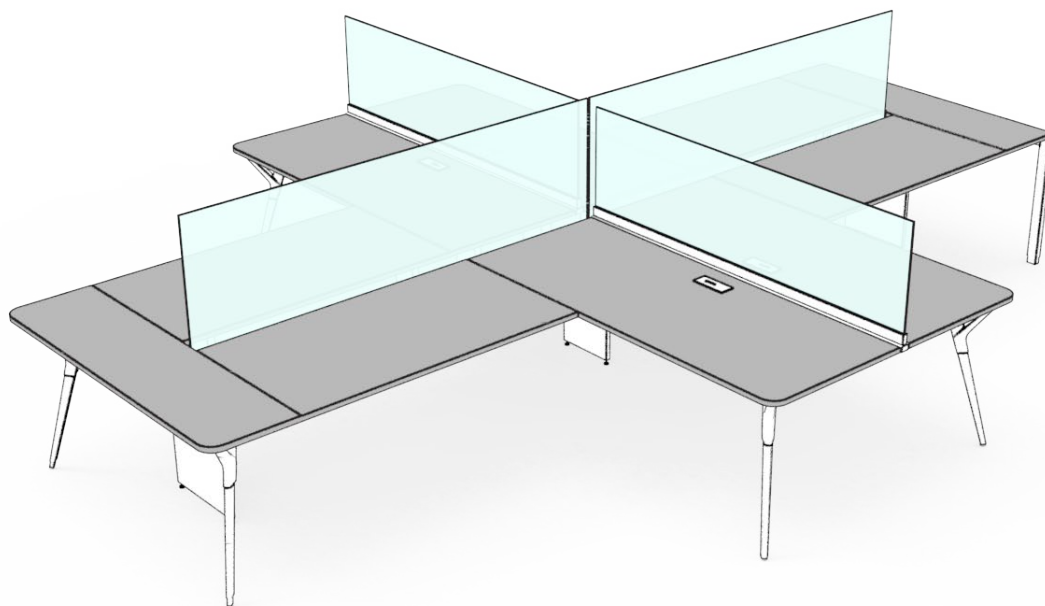

Surface de travail parallèle (HTWR)

- Est parallèle au gradin ou peut s'utiliser en mode autoportant si elle a des pieds (consulter la section *Supports* pour en savoir plus).
- Profondeur : 23 po, 29 po et 35 po
- Largeur : 30 po, 36 po et 42 po à 96 po, par intervalles de 1 po
- Toutes les dimensions sont réelles.
- Offerte avec découpes pour trappe d'accès ou découpes rectangulaires.
- La découpe pour trappe d'accès n'est pas offerte sur les surfaces de 23 po de profondeur.

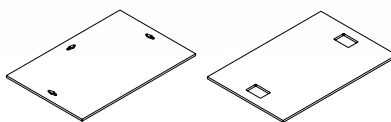

Surface de travail perpendiculaire (HTWP)

- Est perpendiculaire au gradin ou peut s'utiliser en mode autoportant si elle a des pieds (consulter la section *Supports* pour en savoir plus).
- Profondeur : 24 po à 48 po, par intervalles de 6 po
- Largeur : 46 po à 71 po, par intervalles de 1 po
- Toutes les dimensions sont réelles.
- Offerte avec découpes pour trappe d'accès ou découpes rectangulaires.

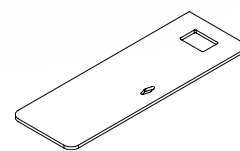

Surface de travail perpendiculaire à coins arrondis (HTWH)

- Est perpendiculaire au gradin.
- Profondeur : 24 po à 48 po, par intervalles de 6 po
- Largeur : 46 po à 71 po, par intervalles de 1 po
- Toutes les dimensions sont réelles.
- Offerte avec découpes pour trappe d'accès ou découpes rectangulaires.
- Offerte avec deux ou quatre coins arrondis.

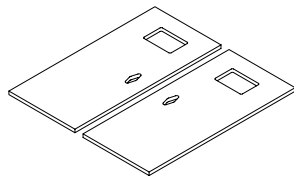

Surface de travail perpendiculaire double (HTWD)

- Deux surfaces de travail face à face
- Surface affleurante ou avec espace pour câbles
- Profondeur : 48 po, 60 po et 72 po
- Largeur : 46 po à 71 po, par intervalles de 1 po
- Toutes les dimensions sont réelles.
- Offerte avec découpes pour trappe d'accès ou découpes rectangulaires.
- La découpe pour trappe d'accès n'est pas offerte sur les surfaces de 23 po de profondeur.
- Coins arrondis de 3 po.

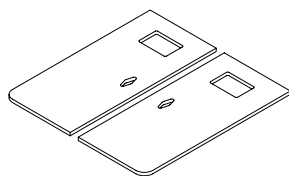

Surface de travail perpendiculaire double à coins arrondis (HTWDW)

- Deux surfaces de travail face à face
- Surface affleurante ou avec espace pour câbles
- Profondeur : 48 po, 60 po et 72 po
- Largeur : 46 po à 71 po, par intervalles de 1 po
- Toutes les dimensions sont réelles.
- Offerte avec découpes pour trappe d'accès ou découpes rectangulaires.
- La découpe pour trappe d'accès n'est pas offerte sur les surfaces de 23 po de profondeur.
- Offerte avec deux ou quatre coins arrondis.

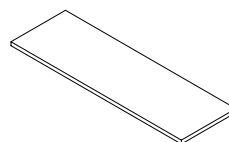

Surface de travail d'extrémité (HTWG)

- Deux surfaces de travail face à face
- Surface affleurante ou avec espace pour câbles.
- Profondeur : 16 po
- Largeur : 50 po, 62 po et 74 po
- Toutes les dimensions sont réelles.

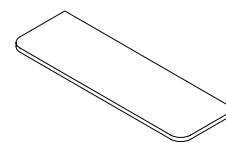

Surface de travail d'extrémité à coins arrondis (HTWZ)

- Sert d'extrémité à une surface de travail perpendiculaire double.
- Profondeur : 16 po
- Largeur : 50 po, 62 po et 74 po
- Toutes les dimensions sont réelles.
- Coins arrondis de 3 po

aperçu des tables

Les surfaces de travail upStage s'installent parallèlement ou perpendiculairement pour réduire la perte d'espace.

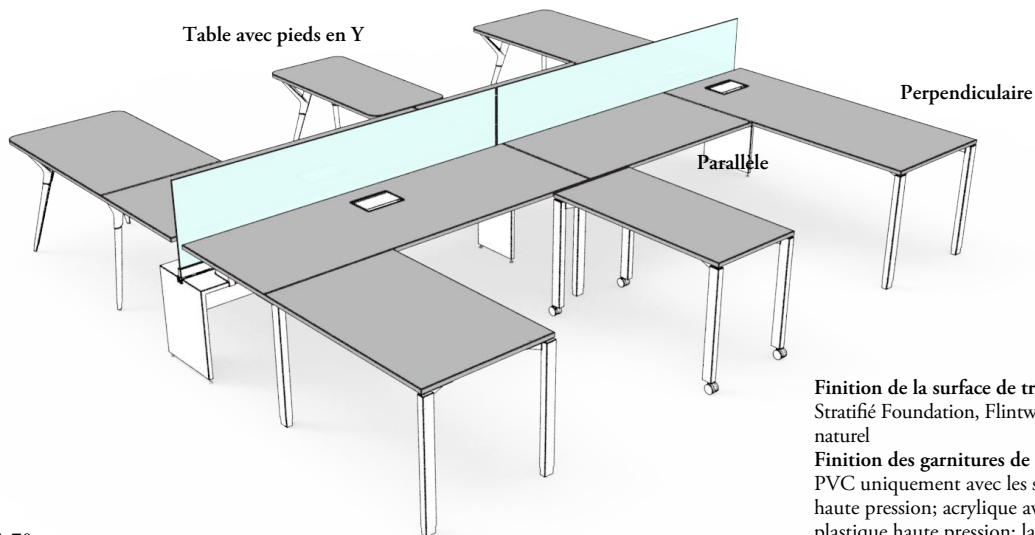

Finition de la surface de travail :
Stratifié Foundation, Flintwood et placage de bois naturel

Finition des garnitures de chant :
PVC uniquement avec les stratifiés de plastique haute pression; acrylique avec les stratifiés de plastique haute pression; la finition en Flintwood ou en placage de bois naturel de la surface de travail sera également attribuée aux garnitures.

- Largeur : 46 po à 70 po
- Profondeur : 23 po, 29 po et 35 po
- Tables offertes avec découpes pour trappe d'accès ou découpes rectangulaires
- Finition de la surface de travail : Stratifié Foundation, Flintwood et placage de bois naturel
- Tables de 23 po de profondeur non offertes en largeur de 70 po
- Tables de 29 po et 35 po de profondeur non offertes en largeur de 46 po
- Les découpes pour passe-fils rectangulaires et pour trappes d'accès pour bureau multicircuit font l'objet de certaines restrictions selon les dimensions de la surface de travail :
 - Pour les surfaces de travail parallèles de moins de 42 po de largeur, la trappe d'accès peut uniquement être installée au centre.
 - Les tables avec pieds en Y (HTWE) **ne peuvent pas** avoir de trappe d'accès.
 - Les surfaces de travail parallèles de moins de 29 po de profondeur **ne peuvent pas** avoir de trappe d'accès.
 - Les découpes pour trappe d'accès et les découpes rectangulaires ne peuvent être ni à droite ni à gauche sur les surfaces de travail parallèles de 30 po et de 36 po de largeur.

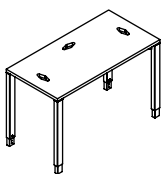

Table de style Interpret (HTWT)

- Table autoportante avec pieds Interpret
- À hauteur fixe, la plage de réglage est de 1 po de plus ou de moins.
- À hauteur réglable, la plage de réglage est de 3 po de plus ou de moins.
- Toutes les dimensions sont réelles.
- Offerte avec ou sans roulettes.
- Finition des pieds : Foundation, Mica et Accent.

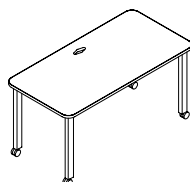

Table à coins arrondis de style Interpret (HTWU)

- Table autoportante avec pieds Interpret
- Coins arrondis de 3 po
- À hauteur fixe, la plage de réglage est de 1 po de plus ou de moins.
- À hauteur réglable, la plage de réglage est de 3 po de plus ou de moins.
- Toutes les dimensions sont réelles.
- Offerte avec ou sans roulettes.
- Finition des pieds : Foundation, Mica et Accent

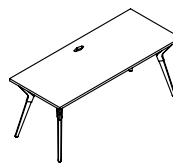

Table avec pieds en Y (HTWE)

- Table autoportante avec pieds en Y
- Les pieds en Y sont offerts en deux finitions :
 - Bois et métal (section supérieure en métal et section inférieure en bois).
 - Métal et métal (sections supérieure et inférieure en métal; des métaux différents peuvent être choisis).
- L'option Bois et métal permet un réglage en hauteur de ½ po de plus ou de moins.
- L'option Métal et métal permet un réglage en hauteur de 2 po de plus et de 1 po de moins.
- Offerte sans roulettes seulement.
- Finition du métal : Foundation, Mica et Accent
- Finition du bois : Flintwood et placage de bois naturel (couleurs coordonnées sélectionnées)

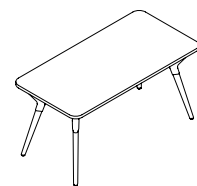

Table à coins arrondis avec pieds en Y (HTWX)

- Table autoportante avec pieds en Y
- Coins arrondis de 3 po
- Les pieds en Y sont offerts en deux finitions :
 - Bois et métal (section supérieure en métal et section inférieure en bois)
 - Métal et métal (sections supérieure et inférieure en métal; des métaux différents peuvent être choisis)
- L'option Bois et métal permet un réglage en hauteur de ½ po de plus ou de moins.
- L'option Métal et métal permet un réglage en hauteur de 2 po de plus et de 1 po de moins.
- Offerte sans roulettes seulement.
- Finition du métal : Foundation, Mica et Accent
- Finition du bois : Flintwood et placage de bois naturel (couleurs coordonnées sélectionnées)

aménagements avec surfaces de travail

Il importe de tenir compte de ce qui suit dans les aménagements comportant des surfaces de travail upStage montées sur un gradin.

surfaces de travail parallèles

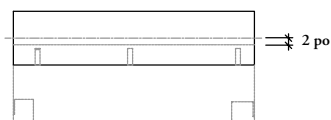

Il est recommandé d'installer les surfaces de travail parallèles à 2 po du centre du gradin, ce qui crée un surplomb de 6 po au-dessus du gradin.

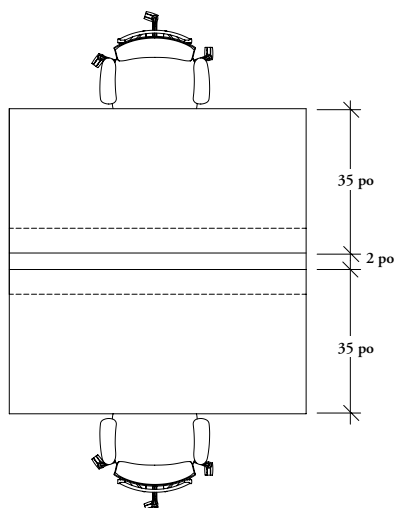

Dans les configurations simples, un espace de 2 po pour le passage des câbles est requis entre les surfaces.

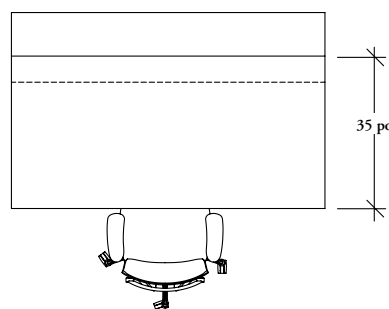
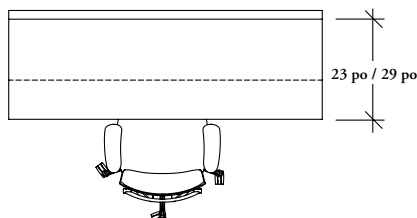

surfaces de travail perpendiculaires

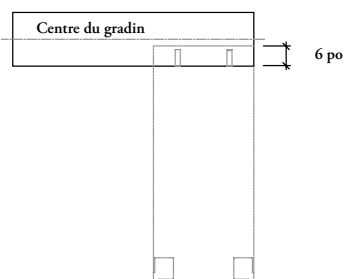

Il est recommandé d'installer les surfaces de travail perpendiculaires à 2 po du centre du gradin, ce qui crée un surplomb de 6 po au-dessus du gradin.

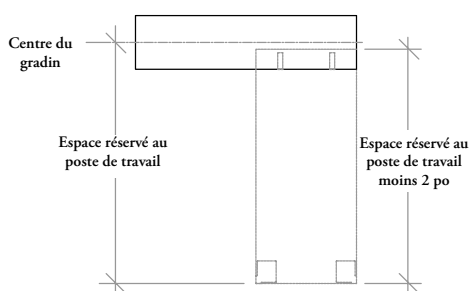

Pour éviter la perte d'espace, les surfaces de travail perpendiculaires doivent mesurer 2 po de moins que l'espace réservé pour le poste de travail.

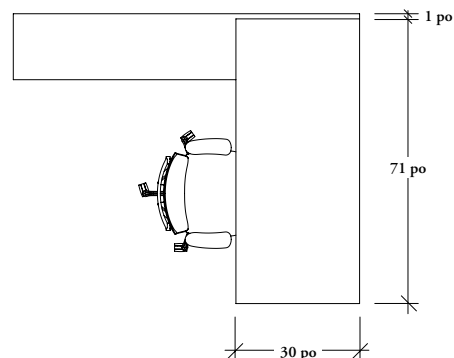

Un espace de 1 po est requis pour le passage des câbles dans les aménagements de surfaces de travail perpendiculaires.

aménagements avec surfaces de travail (suite)

Il importe de tenir compte de ce qui suit dans les aménagements comportant des surfaces de travail upStage montées sur un gradin.



Il est possible d'obtenir un aménagement sans encombrement avec un ensemble standard; toutefois, les largeurs et les profondeurs des surfaces de travail varieront.

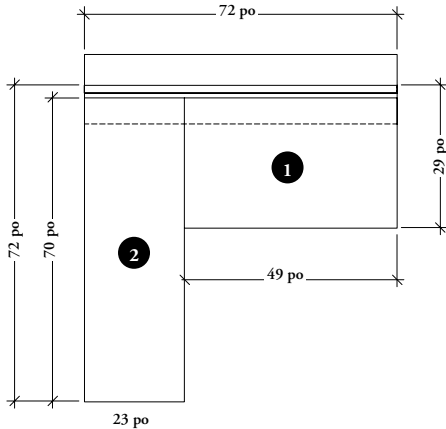

surfaces de travail parallèles

- 1 49 po La x 29 po P
- 2 70 po La x 23 po P

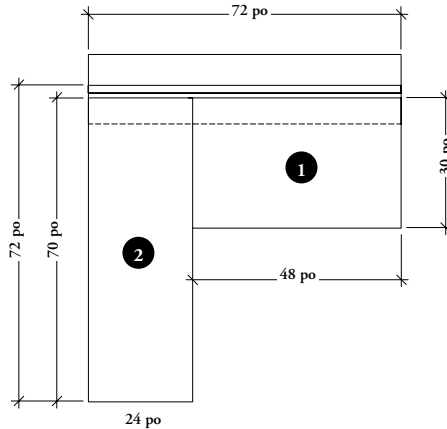

surfaces de travail perpendiculaires

- 1 48 po La x 30 po P
- 2 70 po La x 24 po P

Pour combiner une surface de travail parallèle et une surface perpendiculaire, il faut les installer sur le gradin; la surface perpendiculaire **ne peut pas** être installée sur la surface parallèle.

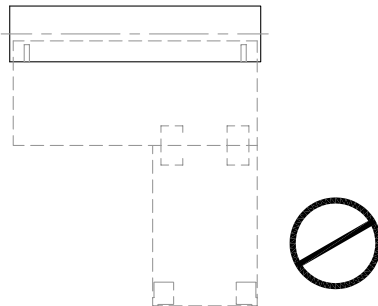
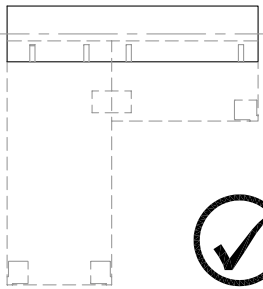

aménagements avec surfaces de travail (suite)

tables autoportantes

Les chants de la table Interpret peuvent être plats ou découpés. Les chants de la table avec pieds en Y sont toujours plats.

Chant plat

Les pieds sont alignés avec le bord de la surface de travail.

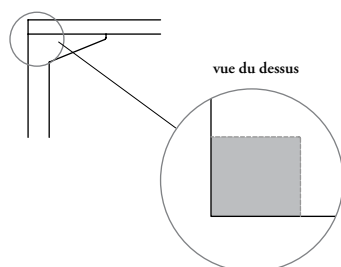

Chant découpé

Les pieds sont à 1 po du bord de la surface de travail.

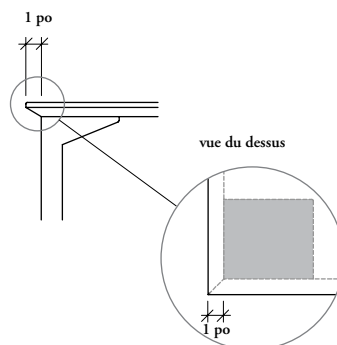

aménagements avec surfaces de travail montées sur une huche superposable ou un rangement

Les surfaces de travail peuvent être montées sur des huches ou des rangements (consulter la section *Rangements* pour en savoir plus). Lors du montage d'une surface de travail perpendiculaire sur une huche, il faut tenir compte de la profondeur de la huche pour choisir la largeur de la surface.

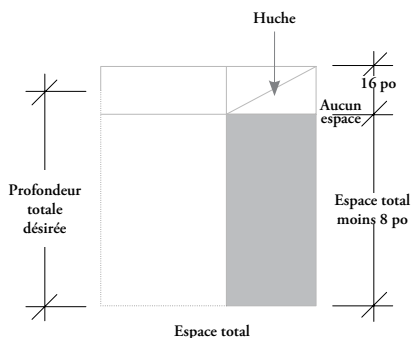

Quand une surface de travail est installée contre une huche, il n'y a aucun espace entre les deux; la surface de travail doit donc mesurer 8 po de moins que l'espace réservé pour le poste de travail.

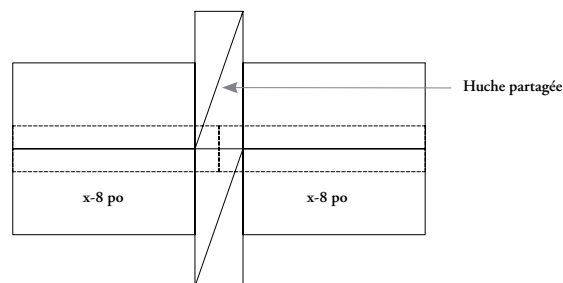

Dans les aménagements avec surfaces de travail parallèles et huche partagée, chaque surface de travail doit être plus étroite de 8 po que le gradin pour pouvoir accueillir la huche superposable partagée.

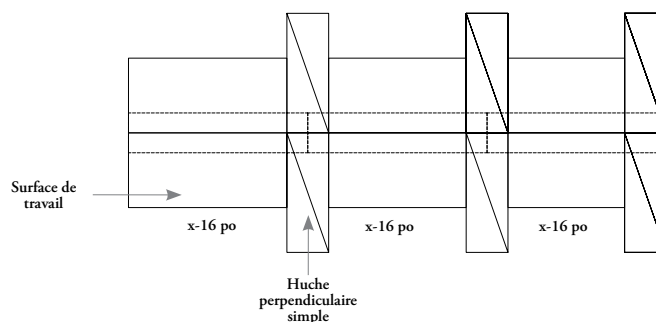

Dans les aménagements avec des surfaces de travail parallèles et des huches, la surface de travail doit être plus étroite de 16 po que le gradin pour pouvoir accueillir les huches superposables.

aménagements avec surfaces de travail (suite)

aménagements avec écrans latéraux

Les surfaces de travail upStage parallèles sont offertes par intervalles de 1 po de largeur pour permettre l'aménagement d'écrans latéraux entre les surfaces de travail. Les écrans latéraux sont décalés à gauche ou à droite, ils ne sont pas exactement entre les deux gradins.

Si aucun écran latéral n'est nécessaire à l'extrémité d'une surface de travail, la largeur de la surface de travail doit être la même que celle du gradin.

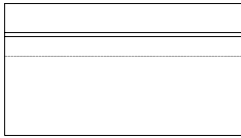

Si aucun écran latéral n'est nécessaire pour séparer deux surfaces de travail, la largeur combinée des deux surfaces de travail doit être la même que celle du gradin.

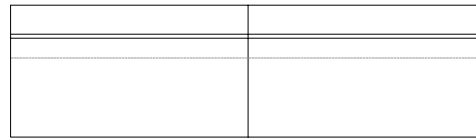

Si un écran latéral doit séparer deux surfaces de travail, prévoir un espace de 1 po pour l'installation de l'écran et un dégagement de 1 po de part et d'autre de ce dernier.

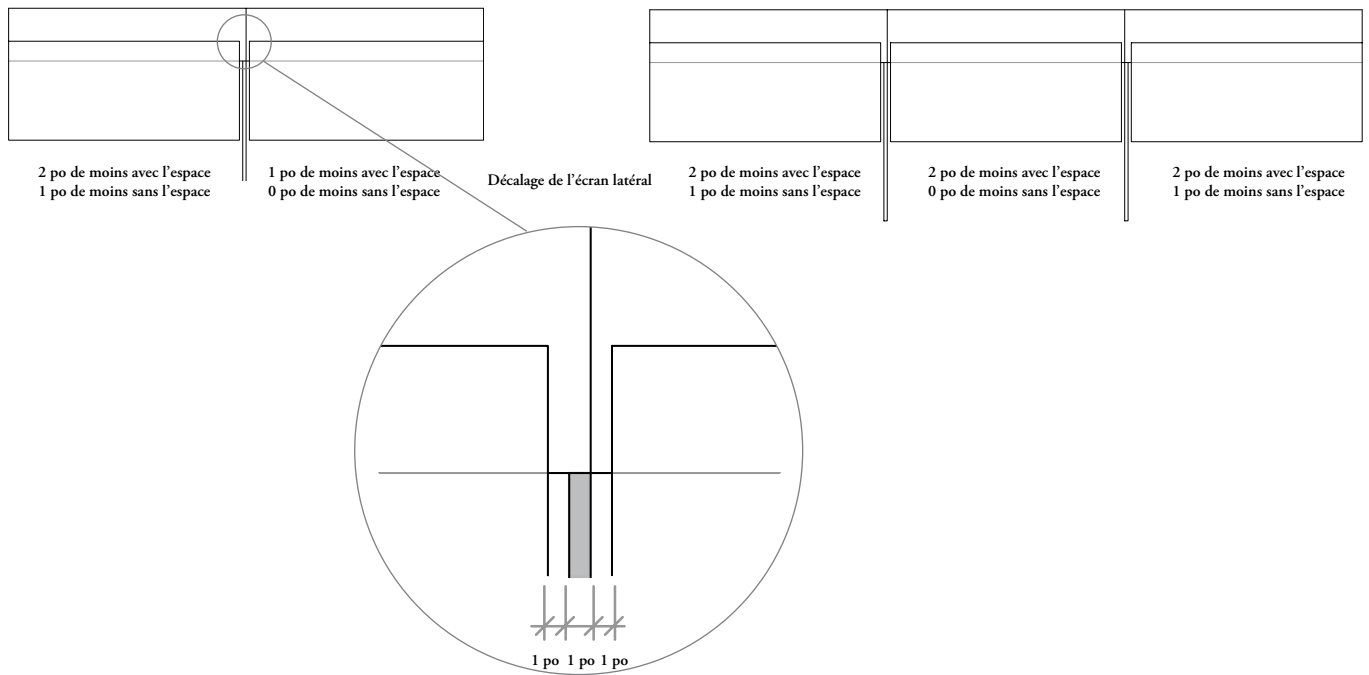

aménagements avec surfaces de travail (suite)

aménagements avec surfaces de travail perpendiculaires doubles et huches surélevées

Dans les aménagements comportant des surfaces de travail perpendiculaires doubles et des huches surélevées, les supports de montage permettent d'installer les supports d'extrémité des huches surélevées.

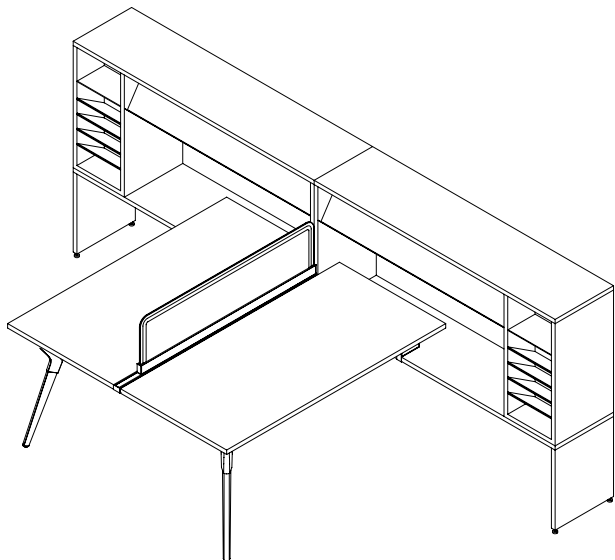

Le rail pour accessoires sera plus court que les deux surfaces de travail entre lesquelles il est installé pour laisser suffisamment d'espace aux supports d'extrémité de la huche surélevée.

aménagements avec surfaces de travail à coins arrondis

Les surfaces de travail à coins arrondis peuvent être aménagées avec l'écran pour bord de bureau Infinity, ce qui donne une allure décontractée.

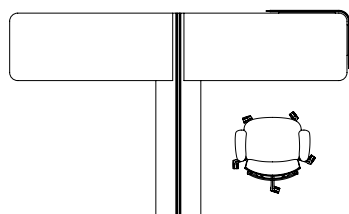

Configuration côte à côte

- Les surfaces de travail ont deux coins arrondis et deux coins droits.

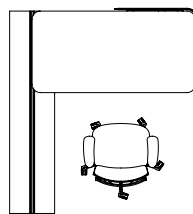

Configuration simple

- Les surfaces de travail ont deux coins arrondis.

aperçu de l'accès aux circuits électriques sur les surfaces de travail

L'alimentation multicircuit est offerte pour les surfaces de travail semi-supportées. Les surfaces de travail doivent être commandées avec une découpe de trappe d'accès pour permettre l'accès au courant.

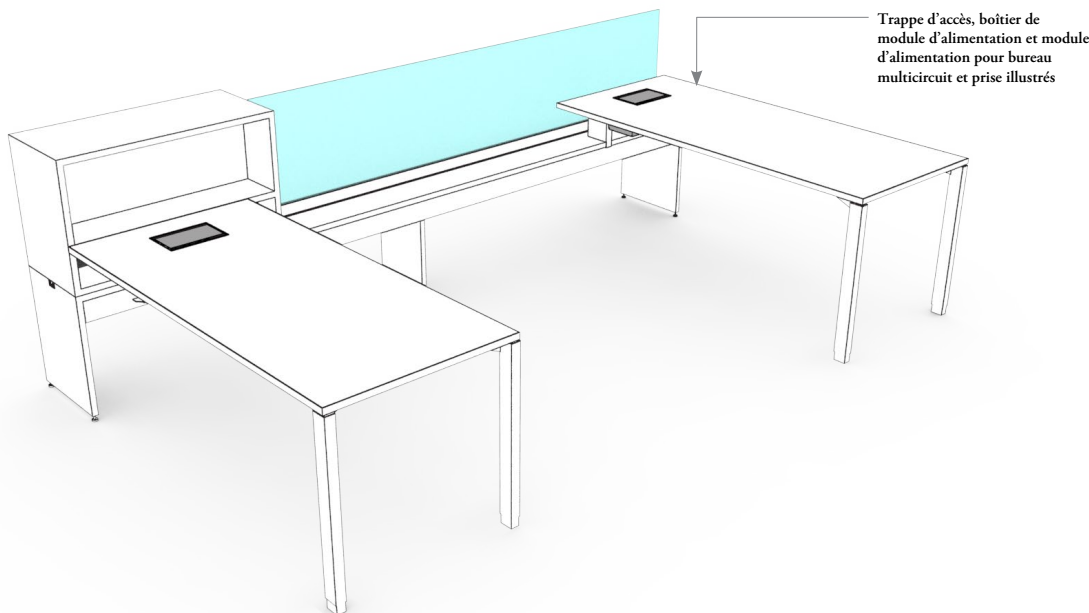

Module d'alimentation pour bureau multicircuit (HTEM)

- S'installe à l'intérieur d'un boîtier de module d'alimentation pour bureau multicircuit pour donner accès aux circuits d'alimentation sur une surface de travail semi-supportée.
- Système de câblage :
 - 8 fils, mise à la terre isolée (8T)
 - 8 fils, double circuit isolé (8K)

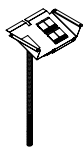

Module d'alimentation pour bureau multicircuit Chicago (HTEMC)

- Donne accès aux circuits d'alimentation sur une surface de travail semi-supportée dans les aménagements comportant des accessoires électriques Chicago.

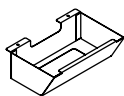

Boîtier de module d'alimentation pour bureau multicircuit (HTEN)

- Abrite le module d'alimentation pour bureau multicircuit.
- Finition : Foundation, Mica et Accent



Trappe d'accès pour bureau multicircuit (HTEA)

- Donne accès aux prises du module d'alimentation pour bureau multicircuit sur la surface de travail.
- Finition : Foundation, Mica et Accent



Station d'alimentation CALA (VBWB)

S'installe sur une surface de travail et fournit une source d'alimentation.

Configuration des prises :

- Deux prises doubles :
- Deux prises d'alimentation et deux prises de communication
- Quatre prises d'alimentation
- Trois prises d'alimentation et un port USB

Pays d'installation :

- R Argentine
- N Brésil
- L Chili

Longueur du cordon :
1800 mm

Finitions

- Finition des prises :**
- Coordonnée Ebony
- Coordonnée Very White

Finition de la pince :

- Aluminium anodisé clair



Prise (HTERO)

- S'installe dans le module d'alimentation, le module d'alimentation pour bureau multicircuit ou le module d'alimentation d'un module de gradin pour table réglable en hauteur.
- Styles : standard 15 A; avec rainure en T, 20 A; contrôlée, 15 A et 20 A
- Configuration de la prise : circuit 1, circuit 2, circuit 3 (7T et 8T seulement), circuit 5 (8T et 8K seulement), circuit 6 (8K seulement), circuit A (7T et 7K seulement), et circuit B (7K seulement)
- Les prises de style D et E sont dotées de marques indiquant qu'elles sont connectées à un système de contrôle.
- Finition : Platinum, Ebony, Storm White et Very White

aperçu de la gestion du câblage

Il faut commander des accessoires de gestion du câblage pour pouvoir acheminer et gérer les câbles sous la surface de travail.

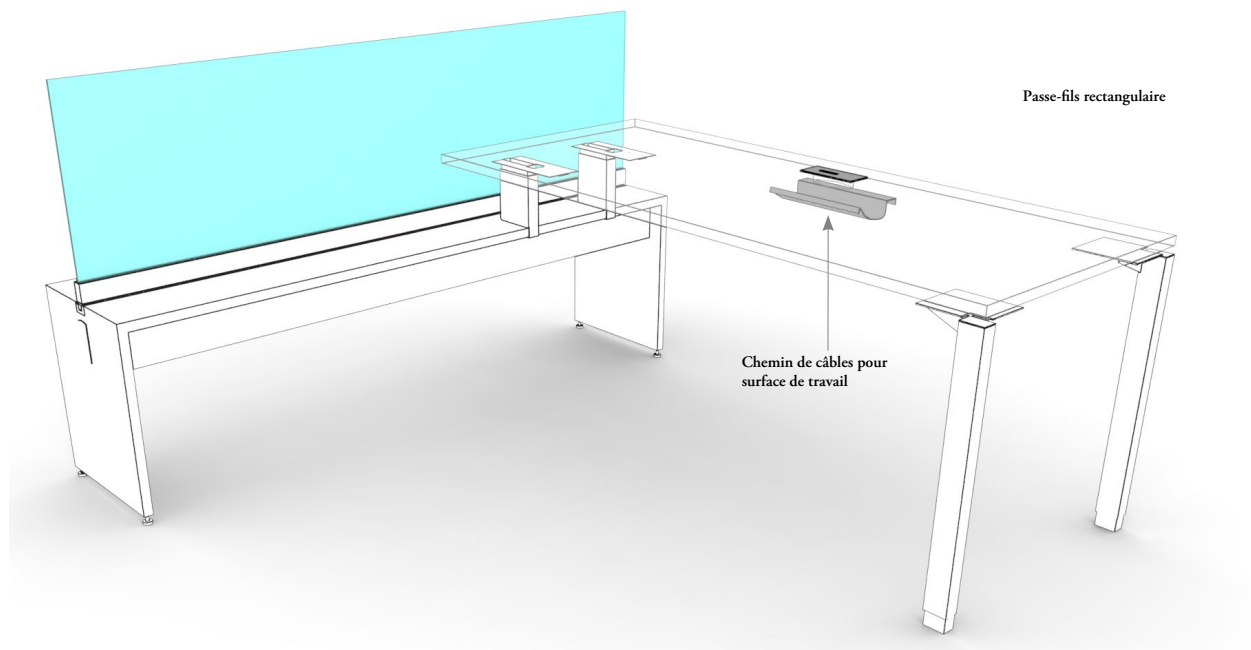

Passe-fils rectangulaire (HTEG)

- Permet d'acheminer les câbles sous la surface de travail.
- Finition : Coordonnée anodisé clair, Graphic Steel, Storm White, Very White et Platinum

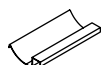

Chemin de câbles pour surface de travail (HTET)

- Permet de gérer les câbles sous la surface de travail.
- Longueur : 12 po
- Offert en noir seulement.



Serre-fils (HTEW)

- Permet de gérer les câbles sous la surface de travail.
- Paquet de six serre-fils.
- Offert en noir seulement.



Ensemble de montage international pour gradin (VES)

Ferrures pour fixer les accessoires électriques internationaux au gradin.

Styles de montage :

Barre d'alimentation PowerLogic

CALA

Ensembles de ferrures :

Pour boîte à deux prises

Pour boîte à quatre prises

aménagements avec accès aux circuits électriques sur les surfaces de travail

Il importe de tenir compte de ce qui suit dans les aménagements comportant des surfaces de travail avec accès aux circuits électriques.

gestion des circuits d'alimentation et de communication des surfaces de travail

Les surfaces de travail peuvent être commandées avec des découpes pour passe-fils rectangulaire et pour trappe d'accès. L'accès aux circuits d'alimentation à partir du bureau peut se faire de deux façons.

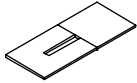

Passe-fils rectangulaire

Le passe-fils rectangulaire (HTEG) achemine le courant par la surface de travail jusqu'au module d'alimentation flexible du gradin; il doit être commandé séparément.

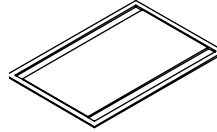

Trappe d'accès pour bureau multicircuit

La trappe d'accès pour bureau multicircuit (HTEA) s'utilise avec le module d'alimentation pour bureau multicircuit (HTEM) et son boîtier pour former un système d'alimentation à circuits multiples, accessible au-dessus de la surface de travail. Il faut commander une surface de travail avec découpe pour trappe d'accès. Tous les composants nécessaires doivent être commandés séparément.

alimentation pour bureau multicircuit

Le boîtier de module d'alimentation pour bureau multicircuit (HTEN), le module d'alimentation pour bureau multicircuit (HTEM), la prise (HTERO) et la trappe d'accès pour bureau multicircuit (HTEA) sont vendus séparément. L'alimentation pour bureau multicircuit est seulement offerte pour les gradins standard; elle ne peut pas être commandée pour les gradins simples.

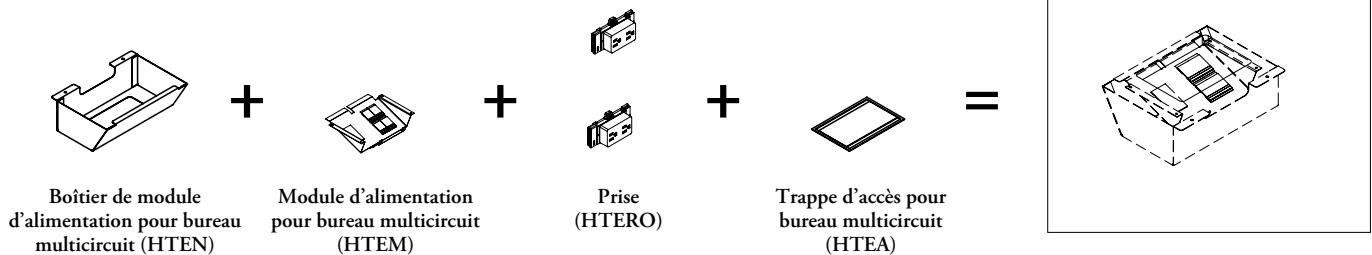

surfaces de travail perpendiculaires

Le passe-fils rectangulaire peut être à gauche, à droite ou au centre.

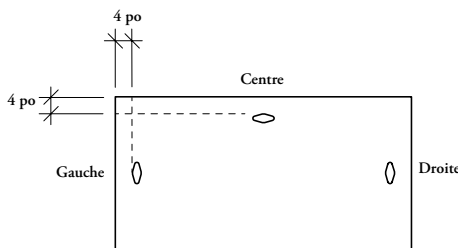

Le passe-fils rectangulaire se trouve à 4 po du bord de la surface de travail.

La trappe d'accès pour bureau multicircuit peut être à gauche ou à droite.

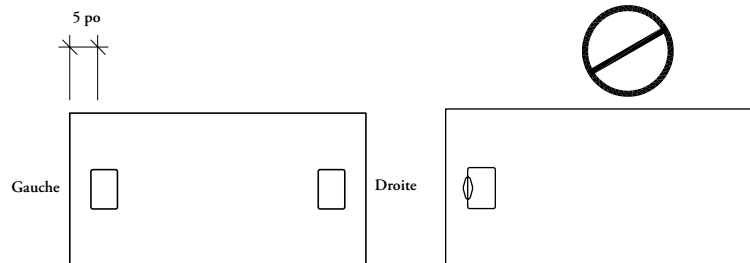

La trappe d'accès pour bureau multicircuit se trouve à 5 po du bord de la surface de travail.

* Un passe-fils rectangulaire et une trappe d'accès ne peuvent pas être du même côté.

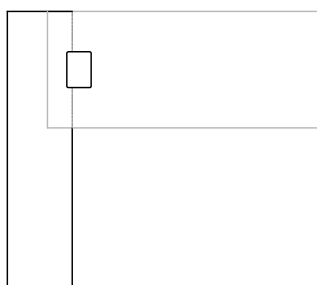

La trappe d'accès pour bureau multicircuit peut être commandée pour les surfaces de travail semi-supportées par le gradin.

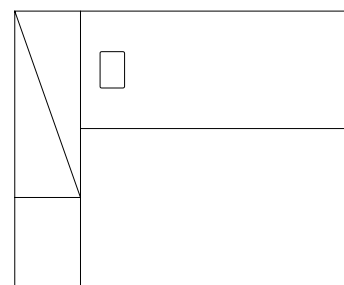

La trappe d'accès pour bureau multicircuit peut être commandée pour les surfaces de travail montées sur huches superposables.

aménagements avec accès aux circuits électriques sur les surfaces de travail (suite)

Le module d'alimentation pour bureau multicircuit doit être installé dans une configuration semi-supportée. Les exemples suivants illustrent comment le courant est acheminé au module.

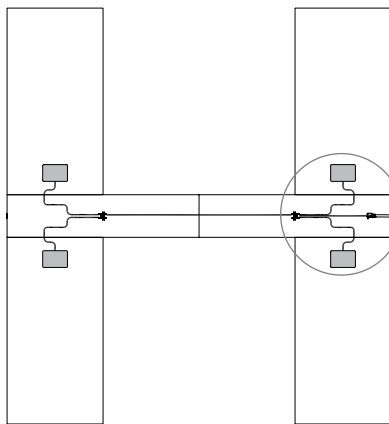

Aménagement standard

- La moitié des câbles utilisés sur le gradin se trouvent au niveau de la surface du bureau; deux câbles électriques relient le séparateur à quatre voies au module d'alimentation pour bureau multicircuit.

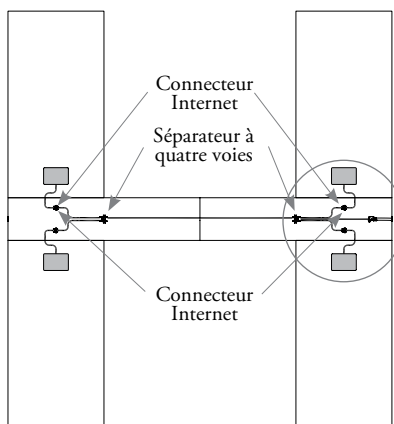
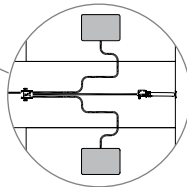

Autre aménagement possible

- Si le courant doit seulement être acheminé au niveau de la surface du bureau, deux câbles électriques doivent relier un séparateur à quatre voies à deux connecteurs Internet (ou à un autre séparateur à quatre voies), et un câble de 24 po doit relier chaque connecteur Internet au module d'alimentation pour bureau multicircuit.
- Il est recommandé d'utiliser un câble électrique flexible de 24 po pour relier le gradin au dessous de la surface de travail, car il offre une meilleure esthétique.

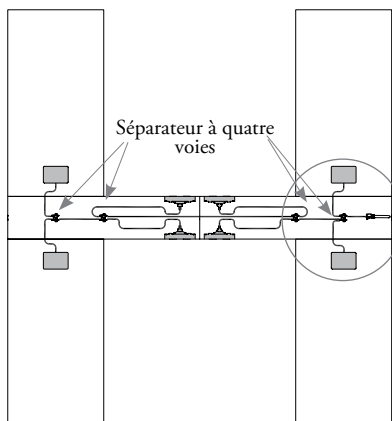
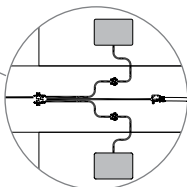

Dispositif d'alimentation et module d'alimentation flexible

- Si chaque utilisateur doit avoir accès au courant au niveau de la surface et à un module d'alimentation flexible, l'installation d'un séparateur à quatre voies supplémentaire est nécessaire.
- Le séparateur à quatre voies se branche sur le dispositif d'alimentation par la base au moyen de deux câbles de 24 po menant au module d'alimentation pour bureau multicircuit et à l'autre séparateur à quatre voies. Ce dernier se branche sur deux modules d'alimentation flexibles connectés au séparateur à quatre voies de l'autre gradin, dans lequel on trouve les mêmes connexions.

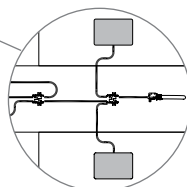

aménagements avec accès aux circuits électriques sur les surfaces de travail (suite)

surfaces de travail parallèles

Le passe-fils rectangulaire peut être à gauche, à droite ou au centre.

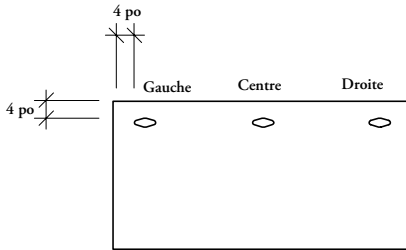

Le passe-fils rectangulaire se trouve à 4 po du bord de la surface de travail.

La trappe d'accès peut être à gauche, à droite ou au centre.

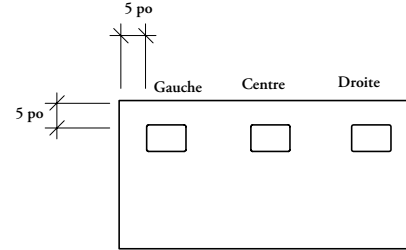

La découpe pour trappe d'accès se trouve à 5 po du bord de la surface de travail et doit être au-dessus du gradin.

La découpe pour trappe d'accès doit être centrée dans les configurations parallèles avec pieds en Y.

Les surfaces de travail parallèles et perpendiculaires sont interchangeables, mais les coupes risquent de ne pas être au bon endroit. De plus, puisque les surfaces n'ont pas la même profondeur, il pourrait y avoir des espaces.

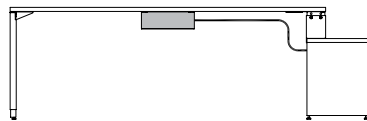
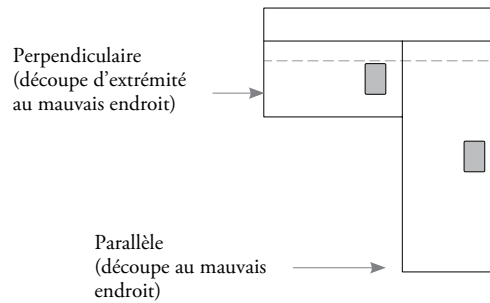
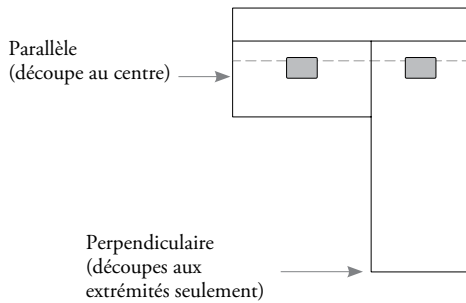

La trappe d'accès pour bureau multicircuit peut être située au centre de la surface de travail parallèle placée dans une configuration perpendiculaire, mais le boîtier et les câbles seront visibles. Un câble plus long sera nécessaire.

systemes de câblage

Quatre systèmes de câblage sont offerts pour Interpret : 8 fils, mise à la terre isolée (8T); 7 fils, mise à la terre non isolée (7T); 8 fils, double circuit isolé (8K); 7 fils, double circuit non isolé (7K). Les configurations de câblage les plus courantes de Teknion sont réalisées à l'aide de ces systèmes.

Pour les sites où la mise à la terre isolée n'est pas possible, Teknion offre des options de mise à la terre non isolée. L'électricien ou l'entrepreneur-électricien saura si la mise à la terre isolée n'est pas possible sur le site visé. En pareil cas, commander les systèmes de câblage 7T ou 7K.

	Nombre de circuits ordinaires	Nombre de circuits isolés
8 fils, mise à la terre isolée (8T) (3+1) <ul style="list-style-type: none"> Neutre (blanc) Circuit 1 (noir) Circuit 2 (rouge) Circuit 3 (bleu) Mise à la terre (vert) Circuit isolé 5 (orange) Neutre isolé (blanc/orange) Mise à la terre isolée (vert/orange) 	3	1
8 fils, double circuit isolé (8K) (2+2) <ul style="list-style-type: none"> Neutre (blanc) Circuit 1 (noir) Circuit 2 (rouge) Mise à la terre (vert) Circuit isolé 5 (orange) Circuit isolé 6 (bleu) Neutre isolé (blanc/orange) Mise à la terre isolée (vert/orange) 	2	2
7 fils, mise à la terre non isolée (7T) (3+1) <ul style="list-style-type: none"> Neutre (blanc) Circuit 1 (noir) Circuit 2 (rouge) Circuit 3 (bleu) Mise à la terre (vert) Neutre (blanc/orange) Circuit A (orange) 	4	0
7 fils, double circuit non isolé (7K) (2+2) <ul style="list-style-type: none"> Neutre (blanc) Circuit 1 (noir) Circuit 2 (rouge) Neutre isolé (blanc/orange) Circuit A (orange) Circuit B (bleu) Mise à la terre (vert) 	4	0

systemes de câblage/prises

	Système de câblage			
	8T	8K	7T	7K
Prises avec mise à la terre non isolée	1, 2, 3	1, 2	1, 2, 3, A	1, 2, A, B
Prises avec mise à la terre isolée	5	5, 6	s.o.	s.o.

systemes de câblage/circuits

	Système de câblage			
	8T	8K	7T	7K
Non isolée Prise pour circuit 1	✓	✓	✓	✓
Non isolée Prise pour circuit 2	✓	✓	✓	✓
Non isolée Prise pour circuit 3	✓		✓	
Isolée Prise avec mise à la terre pour circuit 5	✓	✓		
Isolée Prise avec mise à la terre pour circuit 6		✓		
Isolée Prise pour circuit A			✓	✓
Isolée Prise pour circuit B				✓

✓ Offert

15 A

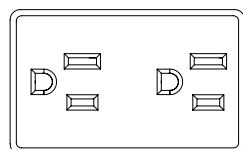

20 A

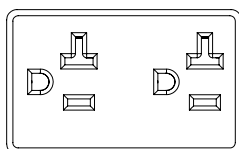

USB

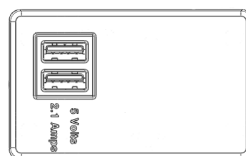

- Les prises sont offertes en version 15 A, 20 A ou USB.
- La version 20 A n'est offerte qu'en noir.
- Le port USB se trouve toujours sur le circuit 1.

fil et motifs du bois sur les surfaces de travail

Il faut porter une attention particulière au fil et aux motifs du bois lors de l'aménagement de surfaces de travail.

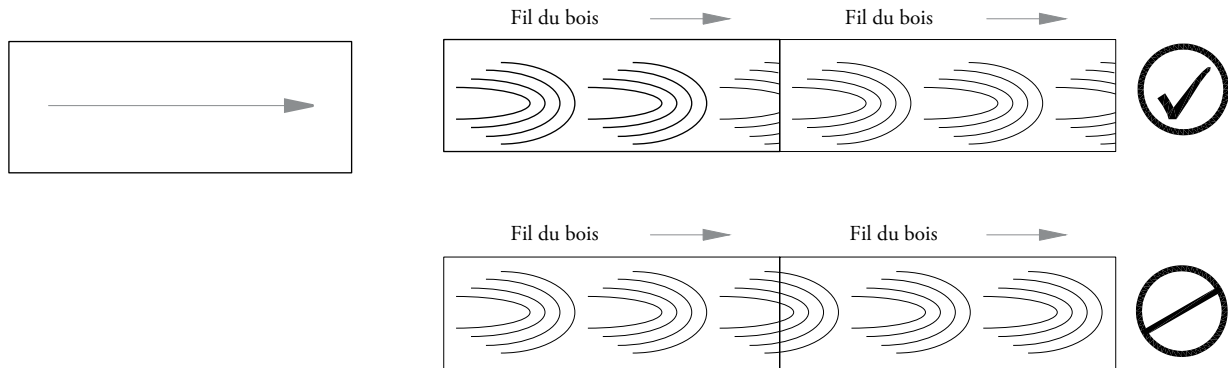

fil du bois

- Comme il n'y a pas de chant utilisateur, il faut porter une attention particulière au fil et aux motifs du bois lors de l'installation.
- Les motifs ne sont pas centrés sur les surfaces de travail.
- S'applique aux finitions stratifié Foundation (motifs comportant un fil), Flintwood (standard et Cathedral) et placage de bois naturel.

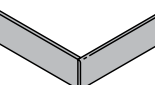

- Le fil du bois est toujours orienté dans la même direction, d'un côté à l'autre.
- Le fil du bois des finitions Flintwood Cathedral et placage de bois naturel est orienté de gauche à droite, du point de vue de l'utilisateur.

chants

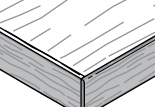
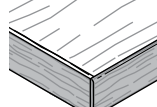
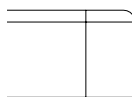
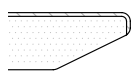
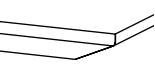
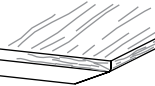
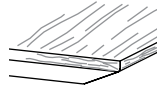
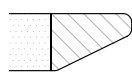
	Surface de travail en stratifié Foundation	Surface de travail en Flintwood	Surface de travail en placage de bois naturel
Plate (8) Tous les chants 		s.o.	s.o.
Plate en Flintwood (9) Tous les chants 	s.o.		
Plate (G) Tous les chants 	s.o.	s.o.	s.o.
Découpée pleine (H) Chant utilisateur 			
Découpée pleine (X) Chant utilisateur 	s.o.	s.o.	s.o.

aperçu des accessoires et des supports pour surfaces de travail

Les supports de montage pour surfaces de travail upStage servent à monter ces dernières sur un gradin ou à créer des tables autoportantes.

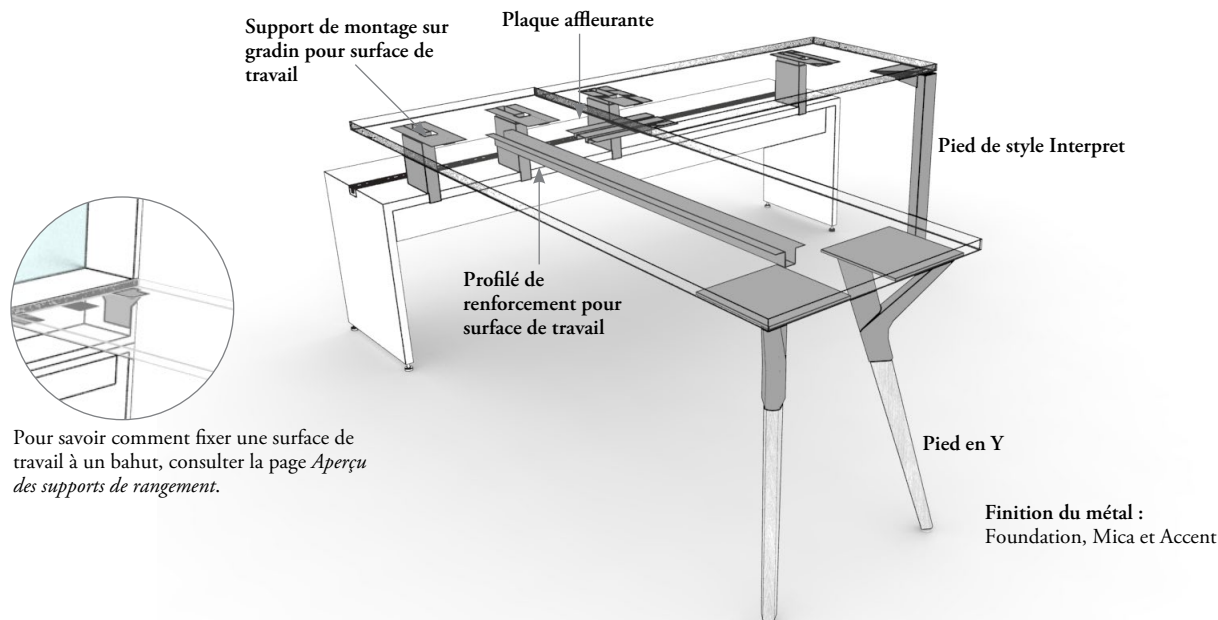

Pour savoir comment fixer une surface de travail à un bahut, consulter la page *Aperçu des supports de rangement*.

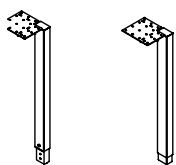

Pied de style Interpret (HTWN)

- S'emploie avec les surfaces de travail autoportantes ou semi-supportées.
- Offert en paire ou à l'unité (gauche et droite), en version fixe ou réglable en hauteur.
- Le pied réglable en hauteur a une plage de réglage de 6 po (3 po vers le haut et 3 po vers le bas).
- Le pied fixe a une plage de réglage de 2 po (1 po vers le haut et 1 po vers le bas).

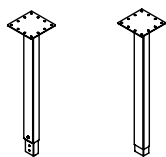

Monopied de style Interpret (HTWM)

- S'installe entre deux surfaces de travail semi-supportées afin de les soutenir.
- Fixe ou réglable en hauteur.
- Le pied réglable en hauteur a une plage de réglage de 6 po (3 po vers le haut et 3 po vers le bas).

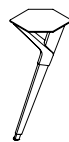

Pied en Y (HTWD)

- Offert en deux finitions :
 - Bois et métal (section supérieure en métal et section inférieure en bois).
 - Métal et métal (sections supérieure et inférieure en métal; des métaux différents peuvent être choisis).
- L'option Bois et métal permet un réglage en hauteur de 1/2 po de plus ou de moins.
- L'option Métal et métal permet un réglage en hauteur de 2 po de plus et de 1 po de moins.
- Finition du métal : Foundation, Mica et Accent
- Finitions du bois : Flintwood et placage de bois naturel (couleurs coordonnées sélectionnées)

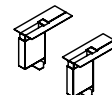

Support de montage sur gradin pour surface de travail (HTWQ)

- Se fixe sur le dessus d'un gradin et sous une surface de travail afin de servir d'appui à cette dernière.
- Fixe ou réglable en hauteur.
- Le support réglable en hauteur a une plage de réglage de 3 po vers le haut et 1 po vers le bas.

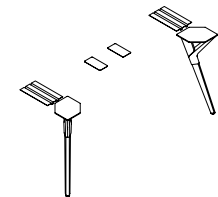

Ensemble de supports pour surface de travail d'extrémité (HTWJ)

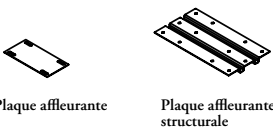

Plaque affleurante (HTWA)

- S'utilise, conjointement avec d'autres supports de surfaces de travail, comme dispositif d'alignement.
- Une plaque affleurante et une plaque affleurante structurale sont offertes.
- Offerte en noir seulement.



Gestionnaire de câblage pour support de surface de travail (HTWY)

- Sert à acheminer les câbles d'alimentation et de communication du gradin à la surface de travail.
- S'installe sur le dessus du support de montage sur gradin pour surface de travail (HTWQ).

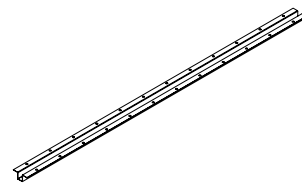

Profilé de renforcement pour surface de travail (UNRC)

- Renforce la surface de travail pour en prévenir le fléchissement.
- Doit être utilisé pour toute surface de travail ayant une portée non soutenue de plus de 48 po.

aménagements avec supports pour surfaces de travail

Il importe de tenir compte de ce qui suit dans les aménagements comportant des supports pour surfaces de travail upStage.

Il faut installer un support à chaque coin des surfaces de travail, qui ne peuvent pas être en porte-à-faux.

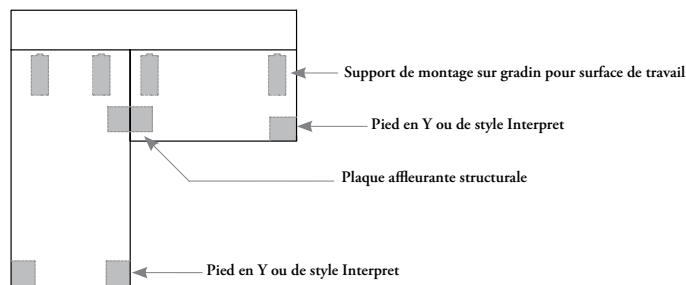

plaques affleurantes

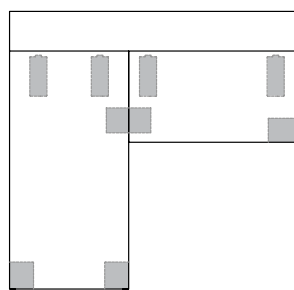

Plaque affleurante structurale

S'utilise avec les pieds et les ferrures pour procurer la stabilité requise aux aménagements avec retours.

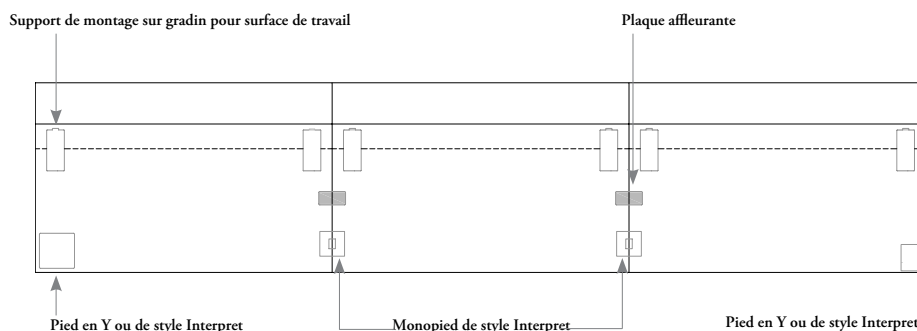

Plaque affleurante

S'utilise, conjointement avec d'autres supports de surfaces de travail, comme dispositif d'alignement.

supports de montage sur gradin pour surface de travail

Les ferrures se fixent sous le gradin pour prévenir les dommages à la surface de travail lors des déplacements.

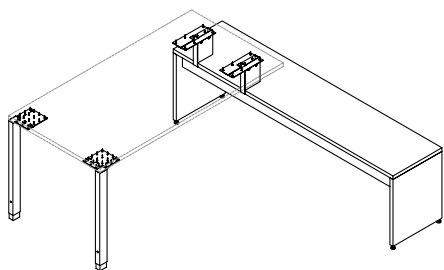

gestionnaire de câblage pour support de surface de travail

S'installe directement sur le dessus du support de montage sur gradin pour surface de travail (HTWQ).

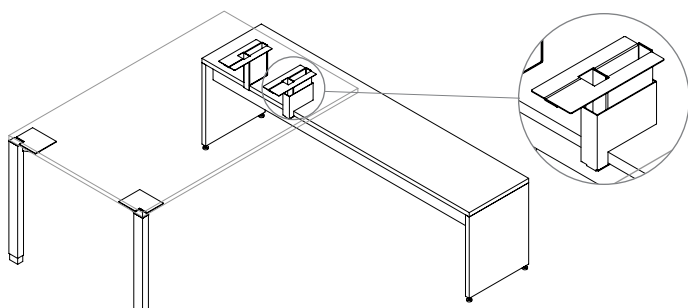

aménagements avec supports pour surfaces de travail (suite)

supports de montage sur gradin pour surface de travail (suite)

- Les supports s'installent n'importe où sur le gradin pour relier ce dernier à la surface de travail.
- Dans les aménagements sans découpe pour trappe d'accès, les supports peuvent être fixés à 6 po du bord de la surface.

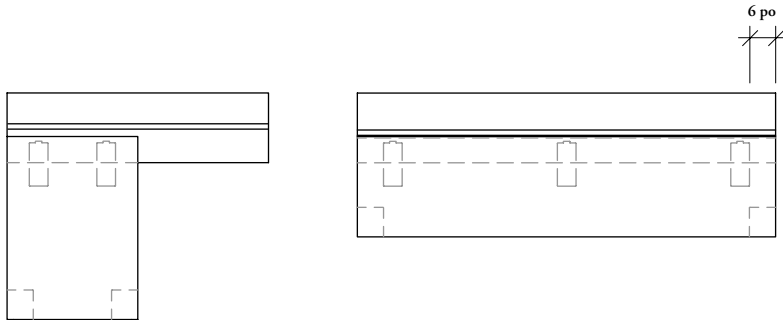

- L'espacement du bord de la surface n'est pas le même si la surface est dotée d'une découpe pour trappe d'accès ou non.
- On doit installer au moins un support de montage sur gradin pour surface de travail (HTWQ) à chaque extrémité de la surface de travail et à tous les 72 po.
- L'emplacement des ferrures de montage sur gradin pour surfaces de travail dépend de l'emplacement du module multicircuit, s'il y en a un.

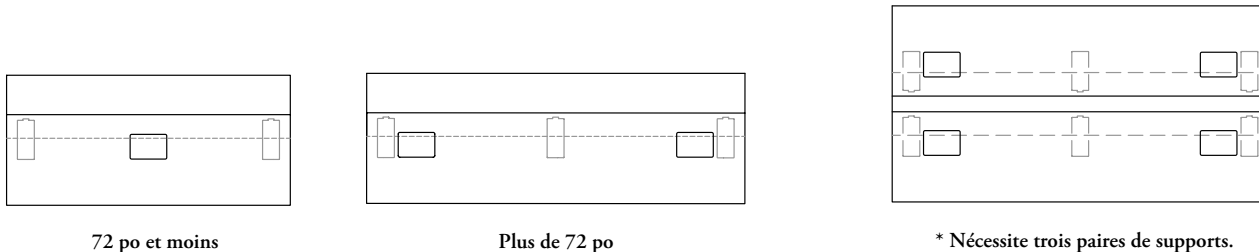

Dans une configuration perpendiculaire avec découpes pour trappe d'accès, l'emplacement des supports de montage sur gradin pour surface de travail dépend de la profondeur de la surface de travail.

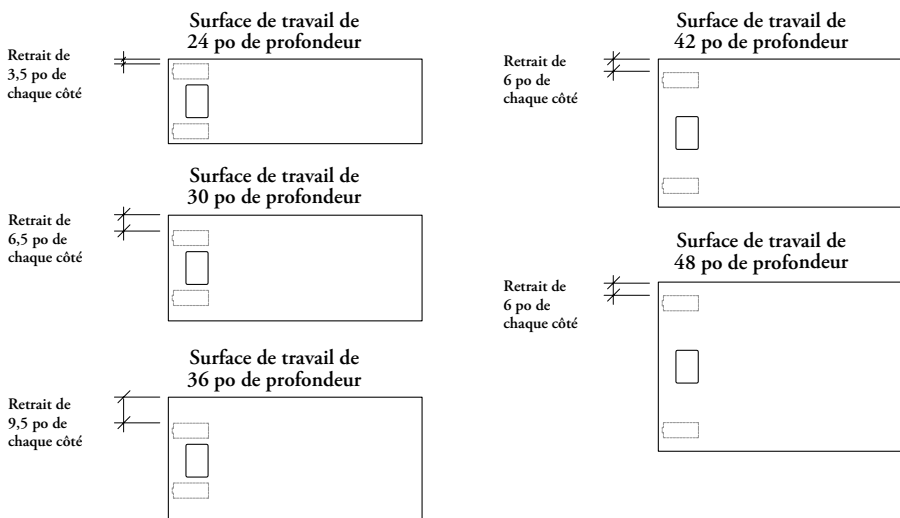

aménagements avec supports pour surfaces de travail (suite)

pied en y

Dans les aménagements autoportants, le pied en Y permet à la surface de travail de surplomber le gradin pour créer l'espace de 2 po nécessaire et peut servir à créer des tables autoportantes.

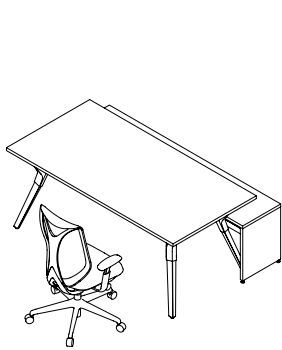
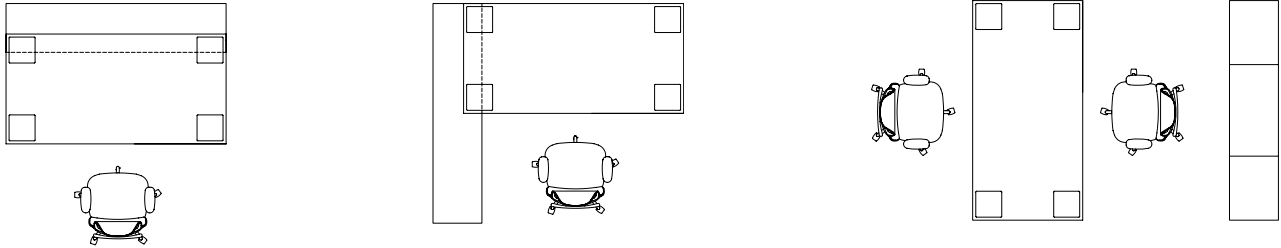

Aménagement parallèle

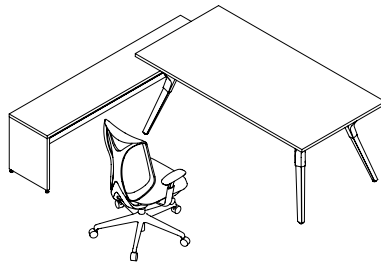

Aménagement perpendiculaire

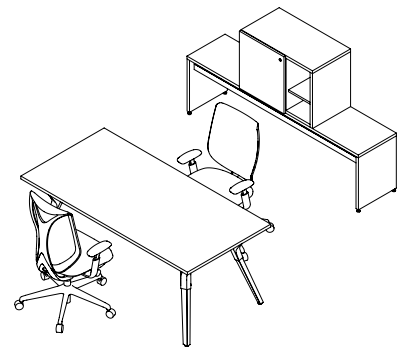

Aménagement autoportant

chants

Chant plat

Pour les surfaces de travail avec chant plat, les pieds de style Interpret ou les pieds en Y sont alignés avec le bord.

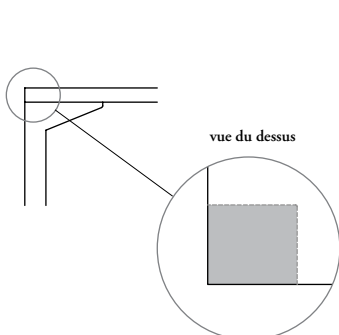

Chant découpé

Pour les surfaces de travail avec chant découpé, les pieds de style Interpret ou les pieds en Y sont installés à 1 po du bord.

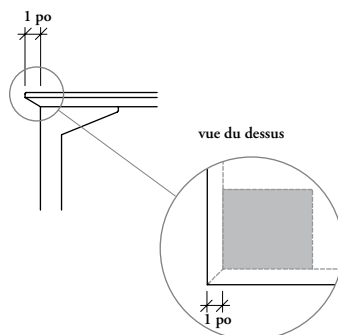

aménagements avec supports pour surfaces de travail (suite)

montage sur surface de travail

Le pied en Y en bois et le pied de style Interpret ont des hauteurs fixes et **ne peuvent donc pas** être utilisés avec les surfaces de travail montées sur une huche superposable, car les surfaces de travail risqueraient de ne pas être à niveau.

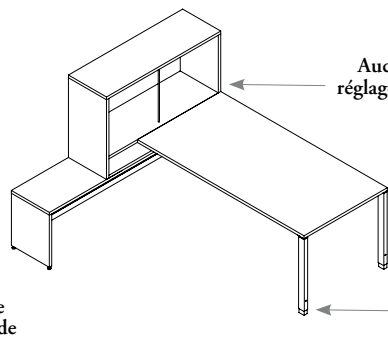
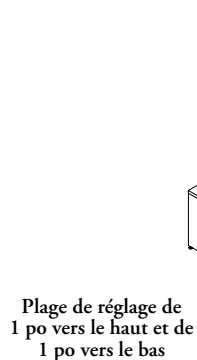
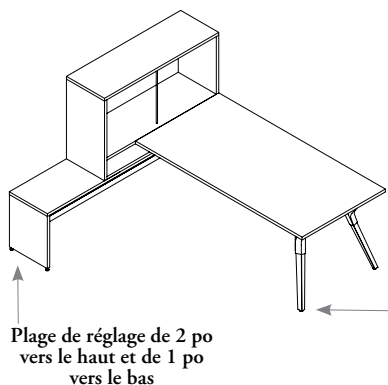

Plage de réglage de 1 po vers le haut et de 1 po vers le bas

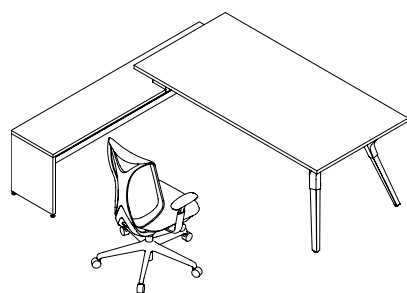

Surface de travail semi-supportée

Pour une configuration semi-supportée avec pieds en Y, il faut choisir la finition en métal, car elle est la seule à offrir la plage de réglage nécessaire pour les planchers inégaux.

pied cylindrique de style interpret

L'orientation est déterminée en fonction de l'emplacement du pied du point de vue de l'utilisateur.

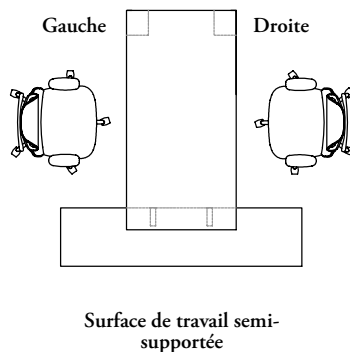
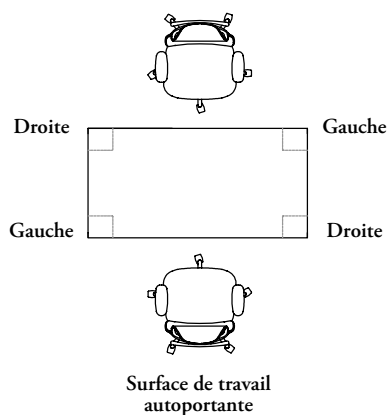

aménagements avec supports pour surfaces de travail (suite)

aménagements avec surfaces de travail d'extrémité

Les surfaces de travail d'extrémité sont utilisées à l'extrémité des aménagements parallèles. Elles servent de finition et d'espace de travail collaboratif à l'extrémité d'un regroupement de surfaces.

Les surfaces de travail d'extrémité peuvent avoir des coins droits (HTWG) ou des coins arrondis de 3 po (HTWZ).

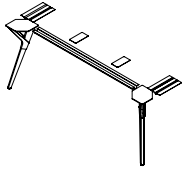

Ensemble de supports pour surface de travail d'extrémité (HTWJ)

+

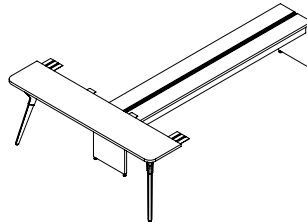

Surface de travail d'extrémité (HTWG)
Surface de travail d'extrémité à coins arrondis (HTWZ)

=

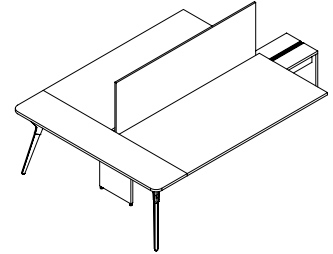

Aménagement complet avec surface de travail d'extrémité

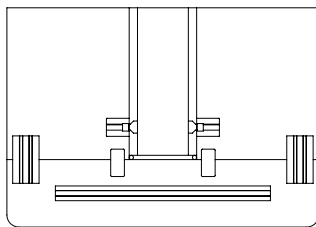

L'ensemble de supports pour surface de travail d'extrémité (HTWJ) comprend les plaques affleurantes et les profilés de renforcement requis, ainsi qu'un choix de styles de pieds.

Les dimensions des surfaces de travail d'extrémité laissent un espace de 2 po entre les deux surfaces de travail parallèles.

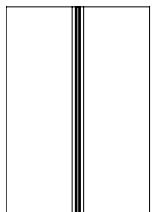

Surface de travail de 23 po de profondeur

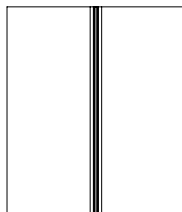

Surface de travail de 29 po de profondeur

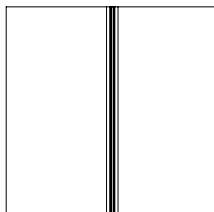

Surface de travail de 35 po de profondeur

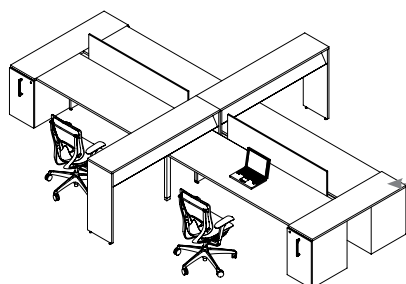

Surface de travail d'extrémité (HTWG)

La surface de travail d'extrémité de 16 po de profondeur peut être utilisée avec des rangements de 16 po de largeur.

aménagements avec supports pour surfaces de travail (suite)

aménagements avec surfaces de travail perpendiculaires doubles

La surface de travail perpendiculaire double se compose de deux surfaces de travail face à face, ce qui élimine le besoin de pieds centraux. Entre les deux surfaces se trouve d'ailleurs une poutre pour accessoires servant à fixer les écrans Interpret.

Les surfaces de travail perpendiculaires doubles peuvent avoir des coins droits ou des coins arrondis de 2 po.

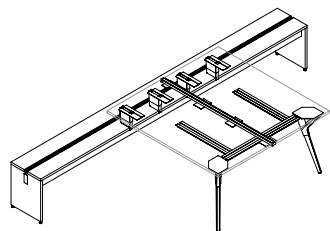

Ensemble de supports de montage sur gradin pour surface de travail double (HTWB)

+

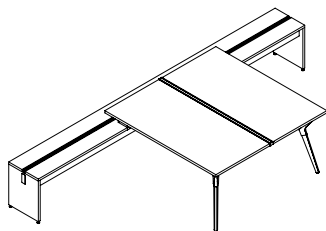

Surface de travail perpendiculaire double (HTWV)
Surface de travail perpendiculaire double à coins arrondis (HTWW)

=

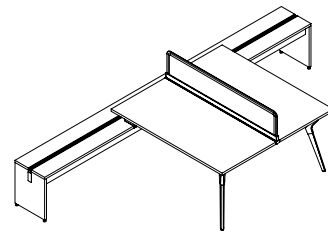

Aménagement complet avec surface de travail perpendiculaire double

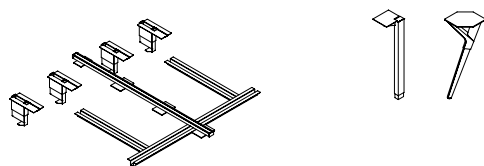

L'ensemble de supports de montage sur gradin pour surface de travail double (HTWB) comprend les plaques affleurantes et les profilés de renforcement requis, ainsi qu'un choix de styles de pieds.

Deux options de gestion du câblage sont offertes :

- Découpe pour passe-fils
- Espace de 1/2 po pour le passage des câbles entre la surface de travail et le rail pour accessoires

La surface de travail peut être commandée sans espace pour câbles si cette option n'est pas requise.

L'espace pour câbles permet le montage d'accessoires pour bord de bureau, comme des barres d'alimentation et des bras pour écran d'ordinateur.

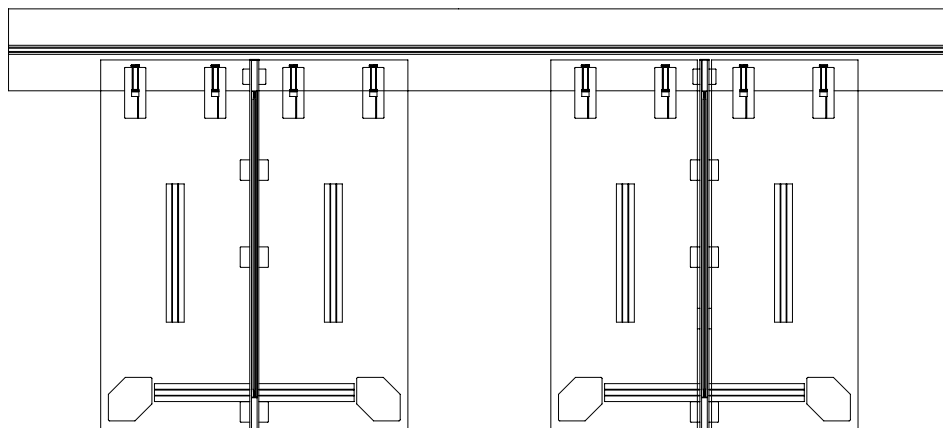

Surface de travail double sans espace pour câbles

- La surface de travail sera affleurante à la poutre pour accessoires.
- Les découpes pour passe-fils sont recommandées pour cette configuration.

Surface de travail double avec espace pour câbles

- La surface de travail aura un espace de 1/2 po pour le passage des câbles.

réglage de la hauteur

réglage de la hauteur

COMPRENDRE LES TABLES RÉGLABLES EN HAUTEUR	82
APERÇU DES TABLES RÉGLABLES EN HAUTEUR NAVIGATE POUR UPSTAGE	84
APERÇU DES TABLES RÉGLABLES EN HAUTEUR HISPACE POUR UPSTAGE	86
AMÉNAGEMENTS AVEC TABLES RÉGLABLES EN HAUTEUR POUR UPSTAGE	88
APERÇU DES MODULES DE GRADINS POUR TABLES RÉGLABLES EN HAUTEUR	93
AMÉNAGEMENTS AVEC MODULES DE GRADINS POUR TABLES RÉGLABLES EN HAUTEUR	94
APERÇU DES ACCESSOIRES D'ACHEMINEMENT DU COURANT DES MODULES DE GRADINS POUR TABLES RÉGLABLES EN HAUTEUR	97
AMÉNAGEMENTS AVEC ACCESSOIRES D'ACHEMINEMENT DU COURANT DES MODULES DE GRADINS POUR TABLES RÉGLABLES EN HAUTEUR	98
APERÇU DES BAHUTS POUR TABLES RÉGLABLES EN HAUTEUR	100
AMÉNAGEMENTS AVEC BAHUTS POUR TABLES RÉGLABLES EN HAUTEUR	101

comprendre les tables réglables en hauteur

Les tables réglables en hauteur peuvent être intégrées à upStage de différentes façons. Les pages qui suivent présentent étape par étape les options offertes.

1 Choisir une configuration :

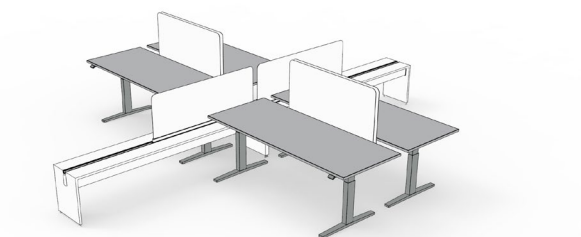

autoportante

- Les deux pieds de la table réglable en hauteur sont visibles.
- Reconfiguration facile.

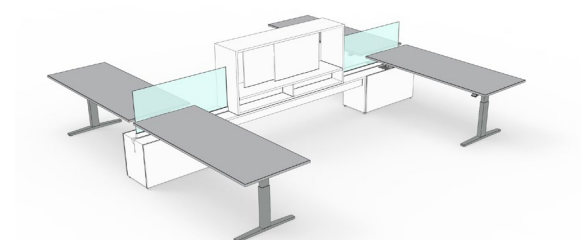

intégrée avec module de gradin

- L'un des pieds de la table réglable en hauteur est dissimulé dans le module de gradin.
- Aménagement facile des petits espaces.

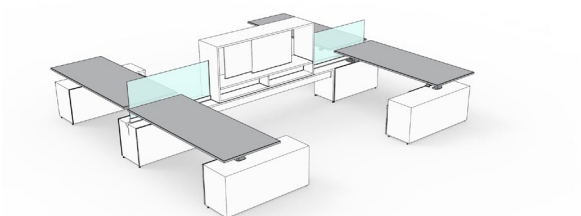

intégrée avec module de gradin et bahut

- L'un des pieds de la table réglable en hauteur est dissimulé dans le module de gradin.
- L'autre pied de la table réglable en hauteur est dissimulé dans un bahut.
- Optimisation de l'espace grâce au rangement supplémentaire.

comprendre les tables réglables en hauteur (suite)

Il existe deux styles de tables réglables en hauteur pour upStage :

- Navigate
- hiSpace

2 Sélectionner le type de table réglable en hauteur :

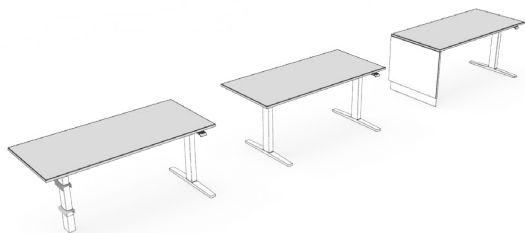

tables intégrées réglables en hauteur navigate

- Deux options de mécanisme de base :
 - Électrique à plage standard
 - Électrique à plage étendue – hauteur restreinte
- Styles de pieds :
 - Pied cylindrique et pied en T
 - Pieds en T
 - Pied en T et support d'extrémité
- Deux styles de surface de travail :
 - Rectangulaire
 - Rectangulaire à coins arrondis
- Finition de la surface de travail :
 - Stratifié Foundation, Flintwood et placage de bois naturel
- Options d'alimentation et de gestionnaire de câblage sous la surface



tables intégrées réglables en hauteur hiSpace quickconnect

- Une option de mécanisme de base :
 - Électrique à plage étendue – avec rehausseurs
- Style de pieds :
 - Pieds en T
- Deux styles de surface de travail :
 - Rectangulaire
 - Rectangulaire à coins arrondis
- Finition de la surface de travail :
 - Stratifié Foundation
- Options d'alimentation et de gestionnaire de câblage sous la surface

aperçu des tables réglables en hauteur navigate pour upstage

Les tables Navigate pour upStage sont offertes avec des coins carrés ou arrondis.

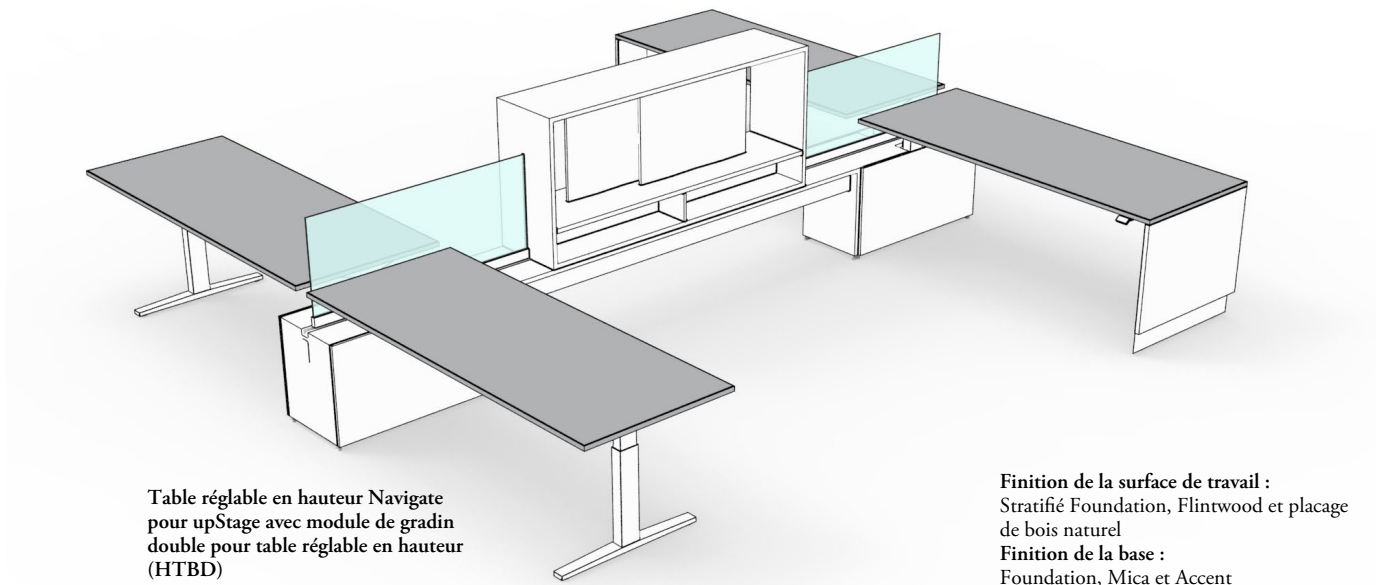

Table réglable en hauteur Navigate pour upStage avec module de gradin double pour table réglable en hauteur (HTBD)

Finition de la surface de travail :
Stratifié Foundation, Flintwood et placage de bois naturel
Finition de la base :
Foundation, Mica et Accent

Les surfaces de travail Navigate se combinent à une base réglable en hauteur Navigate assortie pour créer une table complète.

- Largeur : 53 po, 59 po, 65 po, 71 po, 77 po et 83 po (réelle)
- Profondeur : 25 po et 30 po (réelle)
- Styles de découpe :
 - Aucune découpe
 - Rectangulaire (découpes en losange)

Pour en savoir plus sur les aménagements de tables réglables en hauteur avec connexion IEC, veuillez consulter le *programme d'ergonomie et d'accessoires Compléments* de Teknion.

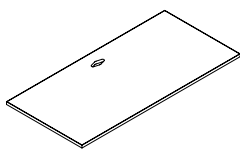

Surface de travail rectangulaire réglable en hauteur (WBU)

- Surface de travail réglable en hauteur à coins carrés
- Trois configurations de pieds possibles :

Deux pieds en T :

- Pieds en T (pied gauche corridor, pied droit module de gradin) (TML)
- Pieds en T (pied droit corridor, pied gauche module de gradin) (TMR)
- Pieds en T (pied gauche bahut, pied droit module de gradin) (TCL)
- Pieds en T (pied droit bahut, pied gauche module de gradin) (TCR)

Un pied cylindrique et un pied en T :

- Pied cylindrique et pied en T (pied cylindrique gauche bahut, pied en T droit module de gradin) (PTL)
- Pied cylindrique et pied en T (pied cylindrique droit bahut, pied en T gauche module de gradin) (PTR)

Un support d'extrémité et un pied en T :

- Support d'extrémité et pied en T (support d'extrémité gauche corridor, pied en T droit module de gradin) (GTL)
- Support d'extrémité et pied en T (support d'extrémité droit corridor, pied en T gauche module de gradin) (GTR)

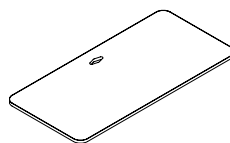

Surface de travail rectangulaire à coins arrondis réglable en hauteur (WJU)

- Surface de travail réglable en hauteur à coins arrondis
- Deux configurations de pieds possibles :

Deux pieds en T :

- Pieds en T (pied gauche corridor, pied droit module de gradin) (TML)
- Pieds en T (pied droit corridor, pied gauche module de gradin) (TMR)
- Pieds en T (pied gauche bahut, pied droit module de gradin) (TCL)
- Pieds en T (pied droit bahut, pied gauche module de gradin) (TCR)

Un pied cylindrique et un pied en T :

- Pied cylindrique et pied en T (pied cylindrique gauche bahut, pied en T droit module de gradin) (TTL)
- Pied cylindrique et pied en T (pied cylindrique droit bahut, pied en T gauche module de gradin) (TTR)

aperçu des tables réglables en hauteur navigate pour upstage (suite)

Les tables Navigate pour upStage sont offertes avec des coins carrés ou arrondis.

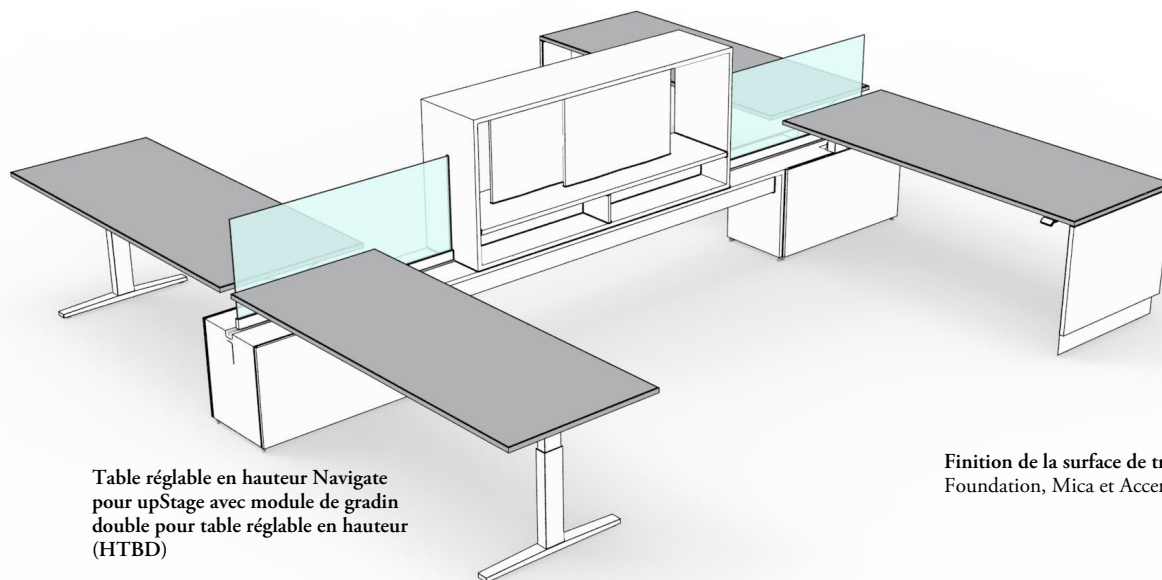

Table réglable en hauteur Navigate pour upStage avec module de gradin double pour table réglable en hauteur (HTBD)

Finition de la surface de travail :
Foundation, Mica et Accent

Les surfaces de travail Navigate se combinent à une base réglable en hauteur Navigate assortie pour créer une table complète.

Mécanisme de base :

- Électrique à plage standard (27 po à 43 po)
- Électrique à plage étendue – hauteur restreinte (25 po à 48,7 po)

Interrupteur :

- À réglage monter/descendre standard
- À affichage et mémoire des fonctions monter/descendre
- Basculant monter/descendre
- Basculant à affichage, mémoire des fonctions monter/descendre et GPS Navigate

Gestionnaire de câblage sous la surface (en option) :

- Gestionnaire de câblage, avec ou sans dessus en feutre
- Plateau en plastique deux pièces, avec ou sans barre d'alimentation

Chemin de câbles vertical (en option) :

- Barre d'alimentation intégrée au rail central (en option)

Pour en savoir plus sur les aménagements de tables réglables en hauteur avec connexion IEC, veuillez consulter le *programme d'ergonomie et d'accessoires Compléments de Teknion*.

Les bases sont orientées (à gauche ou à droite). L'orientation est déterminée par l'emplacement du corridor, du module de gradin ou du bahut.

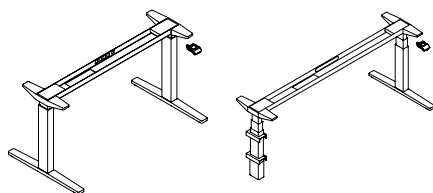

Base intégrée réglable en hauteur pour upStage (YGU)

- La taille de la base intégrée est déterminée selon les dimensions de la surface de travail.
- Largeur : 53 po, 59 po, 65 po, 71 po, 77 po et 83 po (réelle)
- Profondeur : 25 po et 30 po (réelle)
- Style de pieds :
 - Pieds en T standard (30 po de profondeur)
 - Pied cylindrique et pied en T standard
- Configuration des pieds :
 - Pieds en T (pied gauche corridor, pied droit module de gradin)
 - Pieds en T (pied droit corridor, pied gauche module de gradin)
 - Pieds en T (pied gauche bahut, pied droit module de gradin)
 - Pieds en T (pied droit bahut, pied gauche module de gradin)
 - Pied cylindrique et pied en T (pied cylindrique gauche bahut, pied en T droit module de gradin)
- Pied cylindrique et pied en T (pied cylindrique droit bahut, pied en T gauche module de gradin)

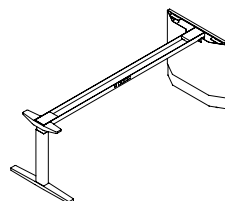

Base intégrée réglable en hauteur avec support d'extrémité pour upStage (YVU)

- La taille de la base intégrée est déterminée selon les dimensions de la surface de travail.
- Largeur : 47 po, 53 po, 59 po, 65 po, 71 po 77 po et 83 po (réelle)
- Profondeur : 30 po (réelle)
- Configuration des pieds :
 - Support d'extrémité et pied en T (support d'extrémité gauche corridor, pied en T droit module de gradin)
 - Support d'extrémité et pied en T (support d'extrémité droit corridor, pied en T gauche module de gradin)

aperçu des tables réglables en hauteur hiSpace pour upstage

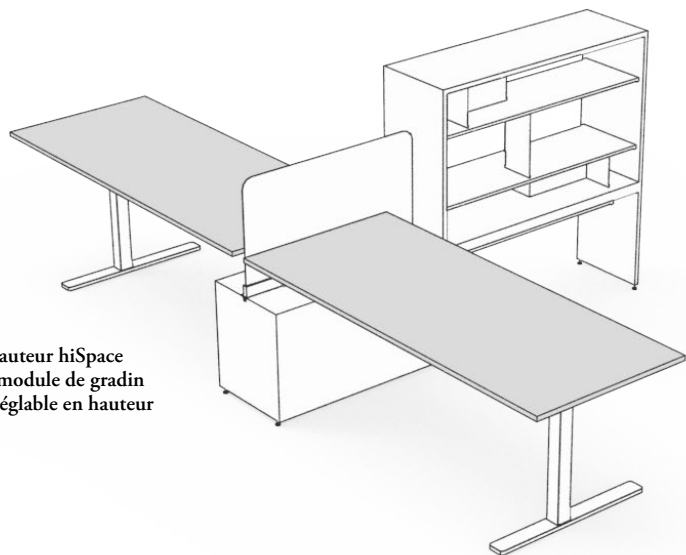

Table réglable en hauteur hiSpace pour upStage avec module de gradin double pour table réglable en hauteur (HTBD)

Finition des surfaces de travail :
- Stratifié Foundation

Les surfaces de travail hiSpace se combinent à une base réglable en hauteur hiSpace assortie pour créer une table complète.

- Largeur : 53 po, 59 po, 65 po et 71 po (réelle)
- Profondeur : 25 po et 30 po (réelle)
- Styles de découpe :
 - Aucune découpe
 - Rectangulaire (découpes en losange)
- Styles de découpe :
 - Aucune découpe
 - Centre
 - À gauche
 - À droite

Pour en savoir plus sur les aménagements de tables réglables en hauteur avec connexion IEC, veuillez consulter le *programme d'ergonomie et d'accessoires Complements de Teknion*.

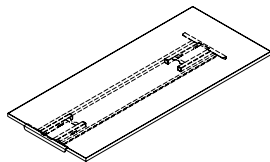

Surface de travail rectangulaire réglable en hauteur (WBA)

- Surface de travail rectangulaire réglable en hauteur à coins carrés
- Offert en quatre configurations de pieds en T :
 - Pieds en T (pied gauche corridor, pied droit module de gradin) (TML)
 - Pieds en T (pied droit corridor, pied gauche module de gradin) (TMR)
 - Pieds en T (pied gauche bahut, pied droit module de gradin) (TCL)
 - Pieds en T (pied droit bahut, pied gauche module de gradin) (TCR)

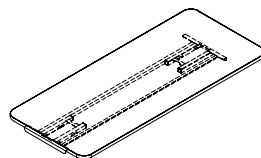

Surface de travail rectangulaire à coins arrondis réglable en hauteur (WJB)

- Surface de travail rectangulaire réglable en hauteur à coins arrondis
- Offert en quatre configurations de pieds en T :
 - Pieds en T (pied gauche corridor, pied droit module de gradin) (TML)
 - Pieds en T (pied droit corridor, pied gauche module de gradin) (TMR)
 - Pieds en T (pied gauche bahut, pied droit module de gradin) (TCL)
 - Pieds en T (pied droit bahut, pied gauche module de gradin) (TCR)

aperçu des tables réglables en hauteur hiSpace pour upstage (suite)

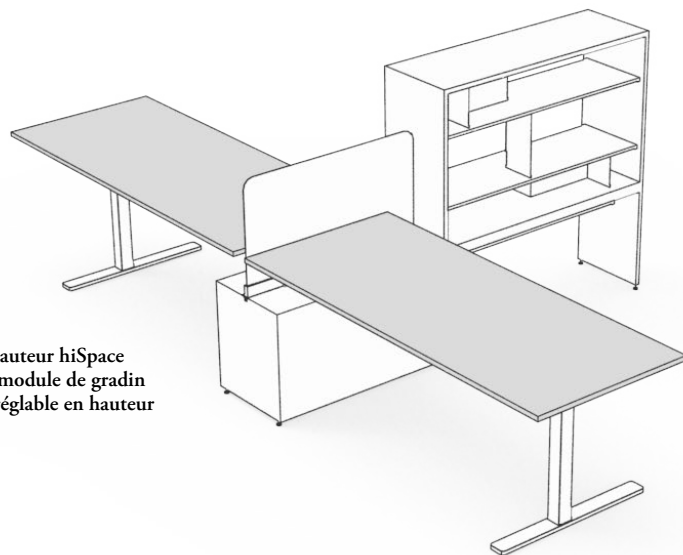

Table réglable en hauteur hiSpace pour upStage avec module de gradin double pour table réglable en hauteur (HTBD)

Finition de la base :
 - Platinum
 - Very White
 - Ebony

Les bases hiSpace se combinent à une table réglable en hauteur hiSpace assortie pour créer une table complète.

Mécanisme de base :

- Électrique à plage étendue avec rehausseurs (25 po à 51,1 po)
- À affichage et mémoire des fonctions monter/descendre

Gestionnaire de câblage sous la surface en option :

- Gestionnaire de câblage à dessus en feutre
- Aucun
- Barre d'alimentation intégrée au rail central (en option)

Pour en savoir plus sur les aménagements de tables réglables en hauteur avec connexion IEC, veuillez consulter le *programme d'ergonomie et d'accessoires Complements* de Teknion.

Les bases sont orientées (à gauche ou à droite). L'orientation est déterminée par l'emplacement du corridor, du module de gradin ou du bahut.

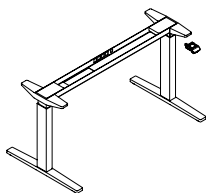

Base intégrée réglable en hauteur upStage (YGU)

- La taille de la base intégrée est déterminée selon les dimensions de la surface de travail.
- Largeur : 53 po, 59 po, 65 po et 71 po (réelle)
- Profondeur : 25 po et 30 po (réelle)
- Style de pieds : Pieds en T standard
- Configuration des pieds :
 - Pieds en T (pied gauche corridor, pied droit module de gradin) (TML)
 - Pieds en T (pied droit corridor, pied gauche module de gradin) (TMR)
 - Pieds en T (pied gauche bahut, pied droit module de gradin) (TCL)
 - Pieds en T (pied droit bahut, pied gauche module de gradin) (TCR)

aménagements avec tables réglables en hauteur pour upstage

Il importe de tenir compte de ce qui suit dans les aménagements comportant des tables réglables en hauteur Navigate pour upStage.

découpes et passe-fils

Le passe-fils sert à acheminer les câbles sous le bureau pour que ceux-ci puissent être branchés sur une barre d'alimentation sous la surface de travail, ou encore passés dans un Chemin de câbles vertical (YEEE) pour le branchement sur une prise ou une barre d'alimentation qui n'est pas sur le bureau.

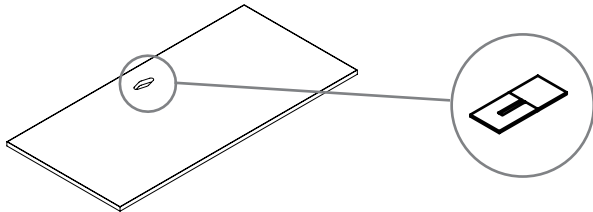

Découpe :

- Aucune
- Rectangulaire, au centre
- Rectangulaire, à droite
- Rectangulaire, à gauche

Le passe-fils rectangulaire (HTEG) achemine le courant par la surface de travail jusqu'au module d'alimentation flexible du gradin et doit être commandé séparément.

emplacement du passe-fils

Offert avec une découpe à gauche, à droite ou au centre. Les découpes **ne peuvent pas** être du côté du corridor en présence de bahuts, pour éviter toute interférence avec des câbles ou des composants. Les emplacements possibles pour les découpes sont les suivants :

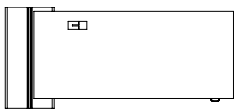

Découpe rectangulaire à gauche

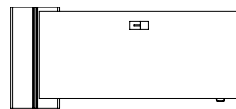

Découpe rectangulaire au centre



Découpe rectangulaire à droite

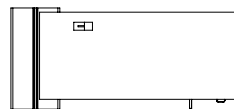

Découpe rectangulaire à gauche

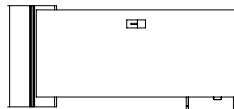

Découpe rectangulaire au centre

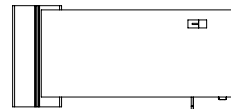

Découpe rectangulaire à droite



aménagements avec tables réglables en hauteur pour upstage (suite)

plage de réglage de la hauteur

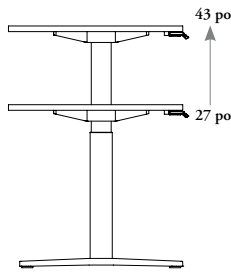

Mécanisme électrique à plage standard

- Hauteur minimale : 27 po
- Hauteur maximale : 43 po

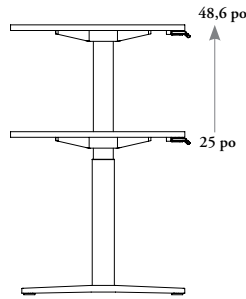

Mécanisme électrique à plage étendue – hauteur restreinte

- Hauteur minimale : 25 po
- Hauteur maximale : 48,6 po
- La hauteur minimale est restreinte de sorte à éviter les interférences avec le bahut ou le module de gradin.

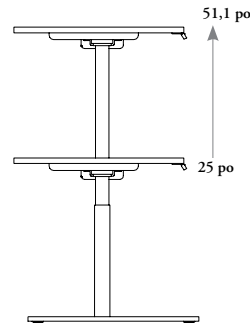

Électrique à plage étendue avec rehausseurs hiSpace

- Hauteur minimale : 25 po
- Hauteur maximale : 51,1 po

intégration des pieds des tables réglables en hauteur pour upstage

Les tables réglables en hauteur pour upStage doivent toujours avoir un pied intégré à un module de gradin; l'autre pied peut être dans le corridor ou intégré à un bahut. Les pieds peuvent être intégrés de quatre façons :

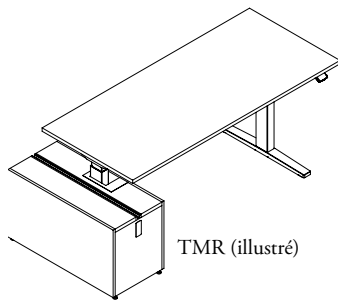

Pieds en T pour corridor (TMR/TML)

- Deux pieds en T
- L'un des pieds est intégré au module de gradin, et l'autre est exposé.
- Pour surfaces de travail de 25 po et 30 po de profondeur

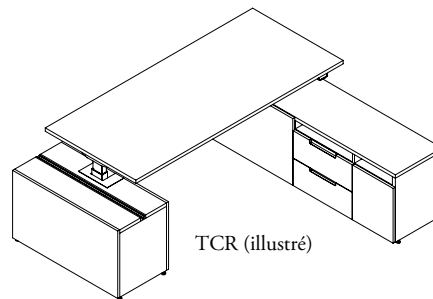

Pieds en T pour bahut (TCR/TCL)

- Deux pieds en T
- L'un des pieds est intégré au module de gradin, et l'autre est intégré à l'un des bahuts suivants :
 - Bahut double pour table réglable en hauteur (HTSCC)
 - Bahut triple pour table réglable en hauteur (HTSCT)
- Pour surfaces de travail de 30 po seulement

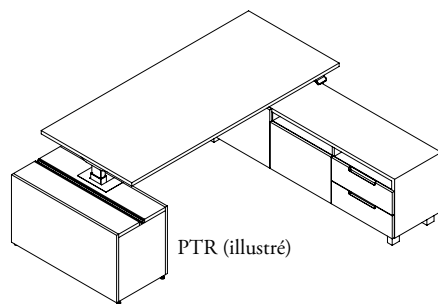

Pied cylindrique et pied en T (PTR/PTL)

- Un pied cylindrique et un pied en T
- Le pied en T est intégré au module de gradin, et le pied cylindrique est intégré à l'un des bahuts surélevés suivants :
 - Bahut double pour intégration au réglage en hauteur (HTSCD)
 - Bahut triple pour intégration au réglage en hauteur (HTSCP)
- Pour surfaces de travail de 30 po seulement

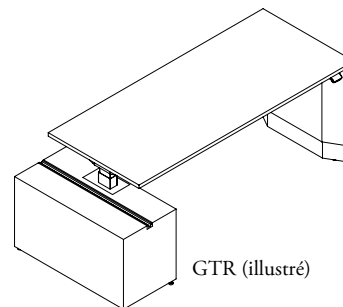

Support d'extrémité et pied en T (GTR/GTL)

- Cette configuration est offerte seulement pour les tables intégrées réglables en hauteur Navigate.
- Un pied cylindrique et un pied en T
- Le pied en T est intégré au module de gradin et le support d'extrémité est exposé du côté du corridor.
- Pour surfaces de travail de 30 po de profondeur

aménagements avec tables réglables en hauteur pour upstage (suite)

orientation

Les surfaces réglables en hauteur pour upStage peuvent être orientées à gauche ou à droite. L'orientation est déterminée du point de vue de l'utilisateur, lorsqu'assis au bureau.

La surface de travail a un surplomb du côté du corridor, qui détermine l'orientation.

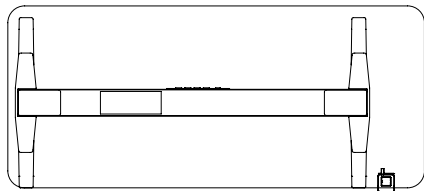

Surface de travail à droite, surplomb côté corridor à droite

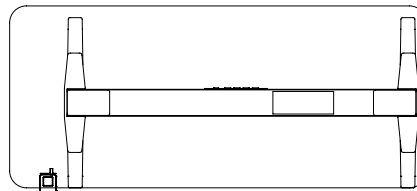

Surface de travail à gauche, surplomb côté corridor à gauche

Pour configurer un poste de travail à droite, la surface de travail, la base, le module de gradin, le bahut et les écrans doivent être commandés pour installation à droite.

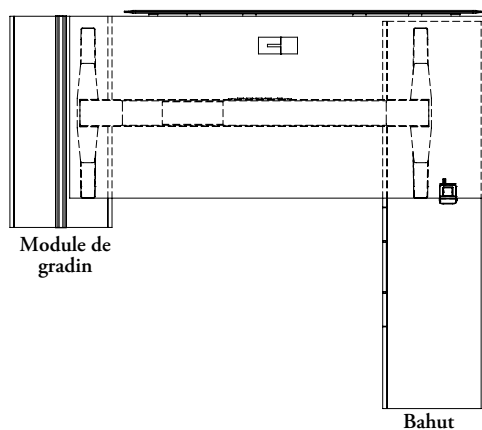

Module de gradin

Bahut

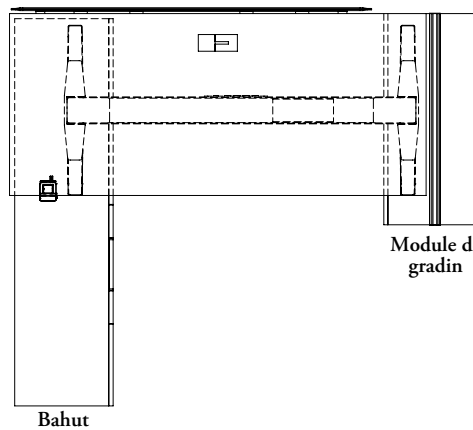

Bahut

poste de travail à droite

Droite

- Table réglable en hauteur pour upStage – à droite
- Module de gradin simple pour table réglable en hauteur – à droite
- Bahut pour table réglable en hauteur upStage – à droite

poste de travail à gauche

Gauche

- Table réglable en hauteur pour upStage – à gauche
- Module de gradin simple pour table réglable en hauteur – à gauche
- Bahut pour table réglable en hauteur upStage – à gauche

aménagements avec tables réglables en hauteur pour upstage (suite)

interrupteurs

Il existe quatre types d'interrupteurs pour la base intégrée réglable en hauteur Navigate pour upStage.

- Navigate
 - À réglage monter/descendre standard
 - À affichage et mémoire des fonctions monter/descendre
 - Basculant monter/descendre
 - Basculant à affichage, mémoire des fonctions monter/ descendre et GPS Navigate
- hiSpace
 - À affichage et mémoire des fonctions monter/descendre
 - Basculant à affichage et mémoire

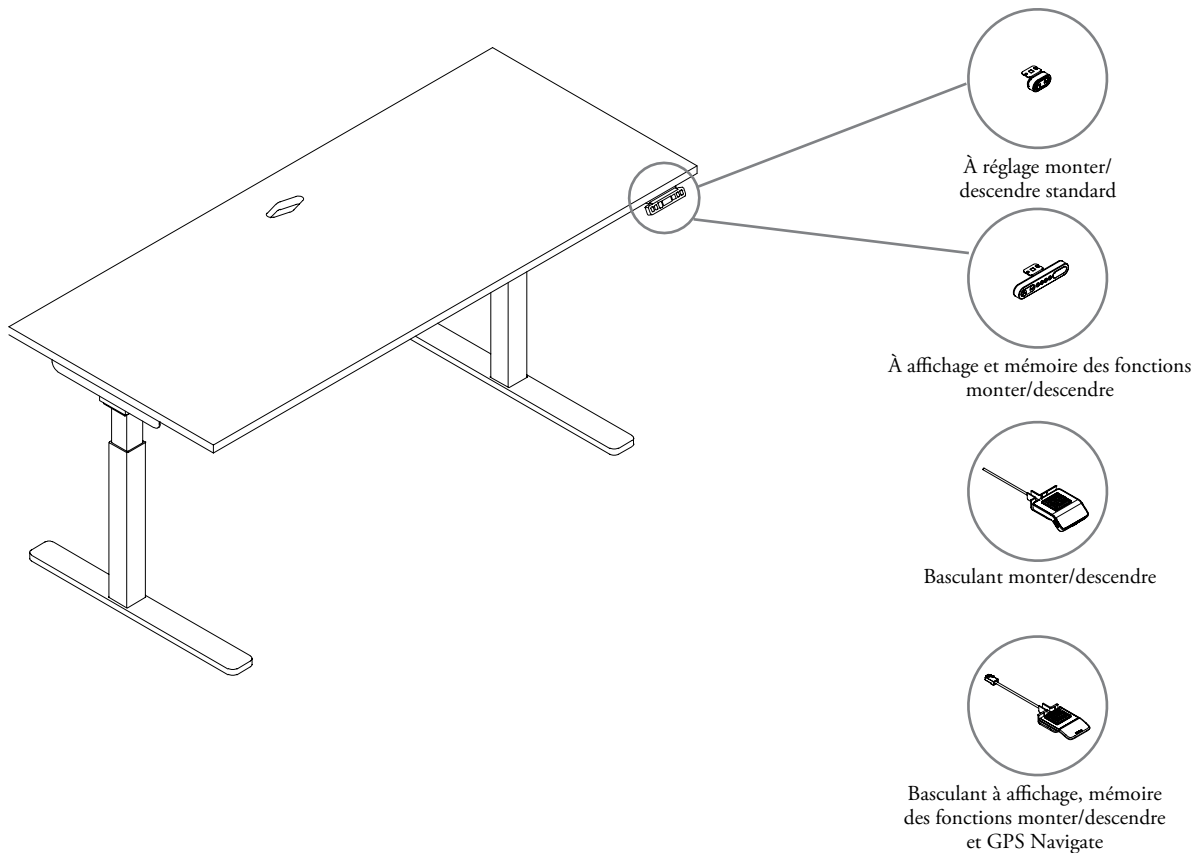

barres d'alimentation

Une barre d'alimentation intégrée au rail central (en option) peut être fixée sous la surface de travail.

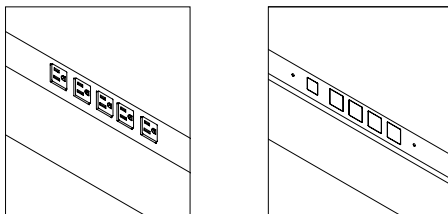

- Offerte pour les surfaces de travail de 53 po à 83 po de largeur.
- Comprend quatre prises et un cordon interne qui fournit le courant aux commandes de la table et à la barre d'alimentation.

Si aucune barre d'alimentation intégrée au rail central n'est commandée, une plaque-couvercle sera fournie.

ensemble d'alimentation sur hiSpace

Un ensemble d'alimentation avec gestionnaire de câblage à dessus en feutre intégré est offert en option.

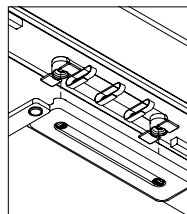

- Offerte pour les surfaces de travail de 53 po à 71 po

aménagements avec tables réglables en hauteur pour upstage (suite)

gestionnaire de câblage sous la surface

Les gestionnaires de câblage sous la surface suivants sont offerts avec les bases intégrées réglables en hauteur Navigate et hiSpace pour upStage :

- Navigate
 - Aucun
 - Gestionnaire de câblage à dessus en feutre (surfaces de travail de 30 po de profondeur seulement)
 - Gestionnaire de câblage sans dessus
 - Plateau en plastique deux pièces et barre d'alimentation
 - Plateau en plastique deux pièces
- hiSpace
 - Aucun
 - Plateau en plastique deux pièces et barre d'alimentation
 - Plateau en plastique deux pièces

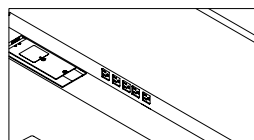

Aucun

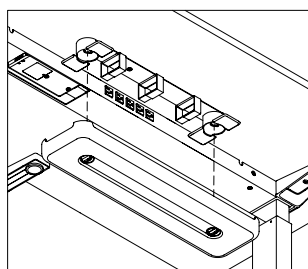

Gestionnaire de câblage à dessus en feutre (surfaces de travail de 30 po seulement)

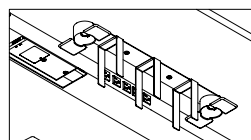

Gestionnaire de câblage sans dessus

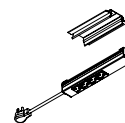

Plateau en plastique deux pièces et barre d'alimentation à montage sous surface de travail

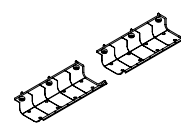

Plateau en plastique deux pièces

chemin de câbles vertical

Les chemins de câbles verticaux sont offerts en option avec les bases intégrées réglables en hauteur Navigate et hiSpace pour upStage :

- Aucun
- Chemin de câbles vertical

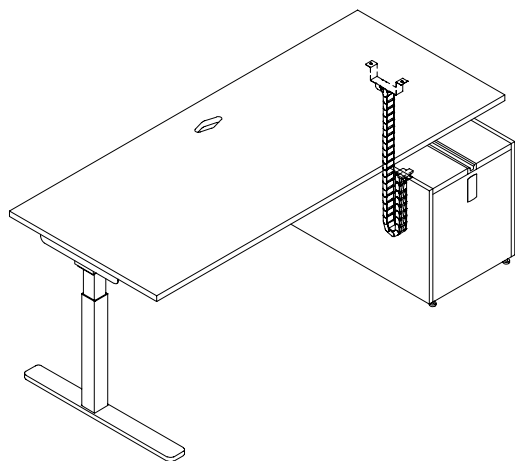

aperçu des modules de gradins pour tables réglables en hauteur

Les modules de gradins pour tables intégrées réglables en hauteur sont offerts en configuration simple ou double.

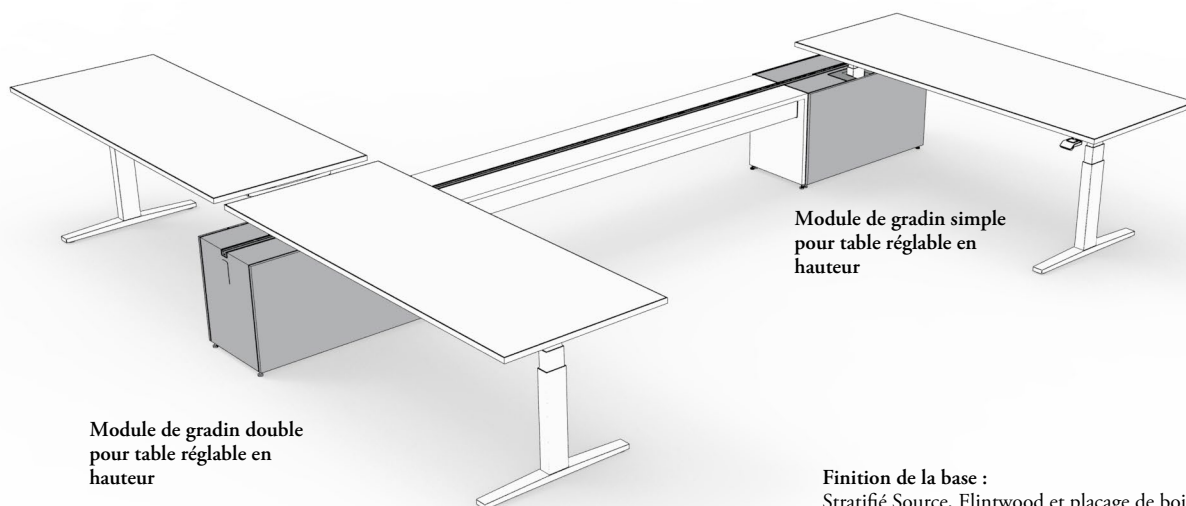

Module de gradin double pour table réglable en hauteur

Module de gradin simple pour table réglable en hauteur

Finition de la base :

Stratifié Source, Flintwood et placage de bois naturel

Finition du devant

Stratifié Source, Flintwood et placage de bois naturel

Finition du métal :

Foundation, Mica et Accent

- Se fixe à n'importe quel gradin de début ou de fin ou gradin complet pour l'intégration de tables réglables en hauteur.
- Une option est offerte avec les tables Navigate pour pouvoir dissimuler le pied dans le module de gradin.
- Largeur : 30 po, 36 po et 42 po
- Hauteur : 21 po
- Profondeur : 16 po
- Poutre pour accessoires offerte en option pour assurer l'uniformité de l'apparence et la fonctionnalité avec les autres gradins.
- Options de passe-fils :
 - Un passe-fils
 - Deux passe-fils
 - Aucun passe-fils
- Les raccords de gradins sont compris avec les modules de gradin afin de raccorder ces derniers aux supports d'extrémité.

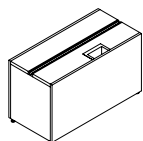

Module de gradin simple pour table réglable en hauteur (HTBH)

- Convient à une seule table réglable en hauteur.
- L'orientation est déterminée par l'emplacement de la table.

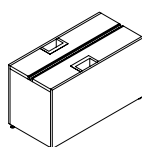

Module de gradin double pour table réglable en hauteur (HTBD)

- Convient à deux tables réglables en hauteur, disposées de chaque côté du module.
- Réversible.

aménagements avec modules de gradins pour tables réglables en hauteur

Il importe de tenir compte de ce qui suit dans les aménagements comportant des modules de gradins pour tables réglables en hauteur.

orientation

L'orientation (gauche ou droite), le cas échéant, est déterminée par l'emplacement du surplomb de la surface de travail, qui sera toujours du côté du corridor.

Les modules de gradins simples pour tables réglables en hauteur sont orientés à gauche ou à droite. L'orientation est déterminée par l'emplacement de la découpe sur le module du point de vue de l'utilisateur.

Le module simple n'est pas réversible et doit être commandé pour l'installation à gauche ou à droite.

Orientation à droite

- Table réglable en hauteur Navigate pour upStage – à droite
- Module de gradin simple pour table réglable en hauteur – à droite
- Bahut pour table réglable en hauteur upStage – à droite

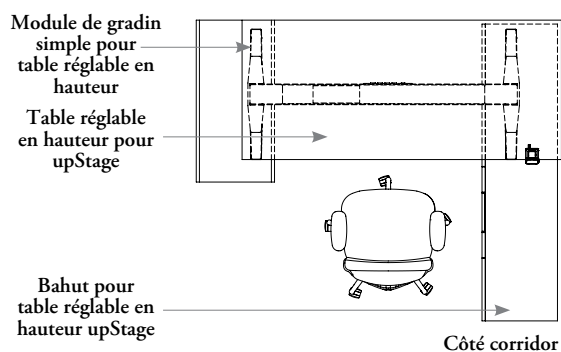

Orientation à gauche

- Table réglable en hauteur Navigate pour upStage – à gauche
- Module de gradin simple pour table réglable en hauteur – à gauche
- Bahut pour table réglable en hauteur upStage – à gauche

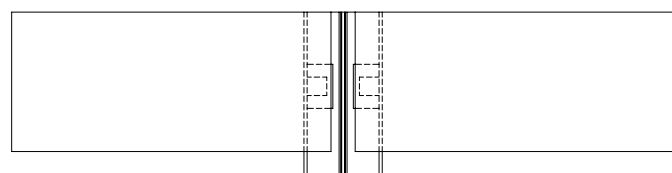
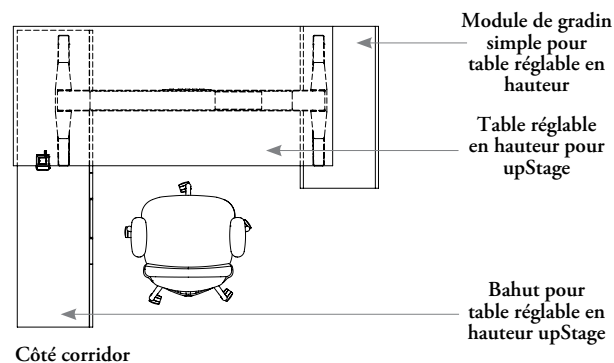

Les modules de gradins doubles pour tables réglables en hauteur sont réversibles. L'orientation du module double est déterminée à l'assemblage, soit après la livraison.

aménagements avec modules de gradins pour tables réglables en hauteur (suite)

passer-fils pour pied

Grâce au passer-fils déplaçable pour pied, le pied des tables réglables en hauteur Navigate et hiSpace pour upStage peut être installé à différents endroits dans le module, selon le type d'écran et l'aménagement.

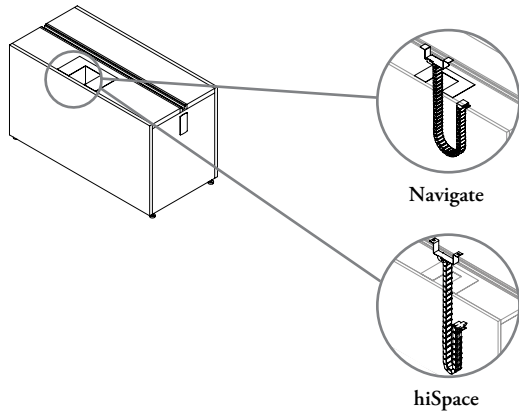

Dans les aménagements avec des tables réglables en hauteur et des bahuts placés dos à dos, la découpe du pied permet d'installer un écran plus tard sans avoir à démonter le poste de travail.

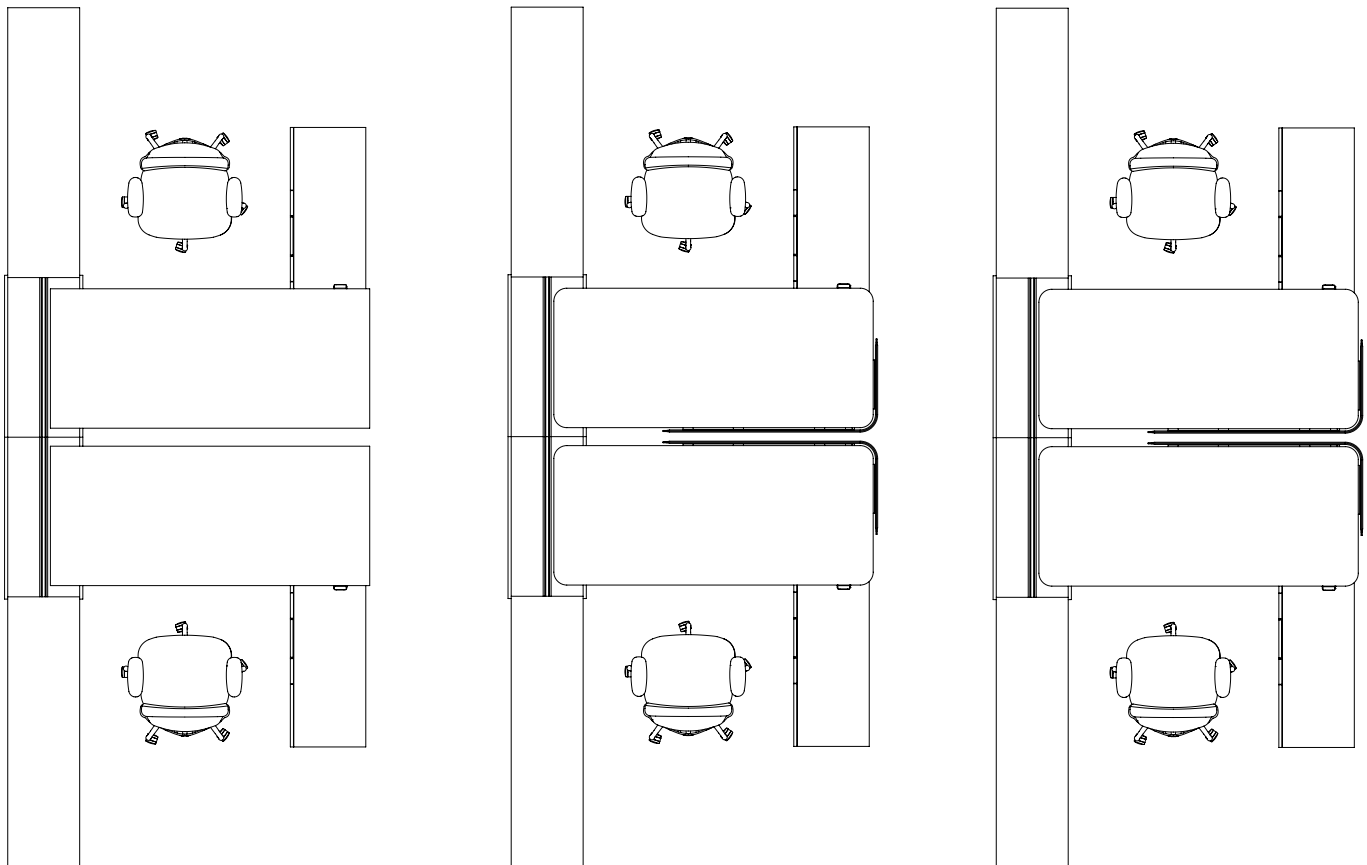

aménagements avec modules de gradins pour tables réglables en hauteur (suite)

modules de gradins avec pied intégré et chemin de câbles vertical

Le module de gradin pour table réglable en hauteur comprend une découpe décalée qui permet d'insérer le pied de la table réglable en hauteur pour upStage dans le module. Une fois le module fermé, le pied et le chemin de câbles vertical sont dissimulés.

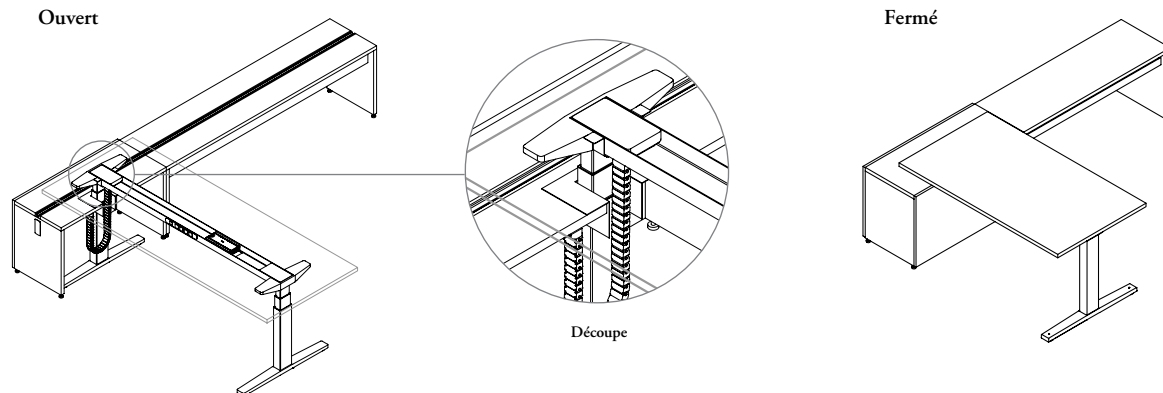

modules de gradins avec gestion du câblage

Les câbles d'alimentation (par exemple, pour les écrans et les lumières) doivent être acheminés dans une découpe avec passe-fils (HTEG) et être branchés sur une barre multiprise sous la surface de travail (consulter le *programme d'ergonomie et d'accessoires Compléments* de Teknion). Puisqu'ils passent par le chemin de câbles et la chemin de câbles vertical (YEEE11) à l'intérieur du module, ils ne sont pas visibles.

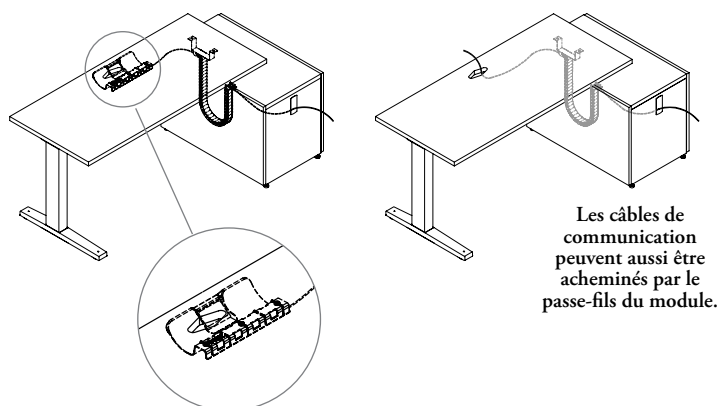

raccordement des modules de gradins pour tables réglables en hauteur à des modules de gradins standard avec un raccord de gradins

- Le module de gradin pour table réglable en hauteur se fixe aux supports d'extrémité du gradin à l'aide du raccord de gradin compris. Il ne peut pas être fixé à un support intermédiaire.
- Le passe-fils permet d'acheminer les câbles électriques dans le gradin. Le gradin fixé au module doit également être muni d'un passe-fils pour que les câbles électriques puissent y être acheminés.
- Un raccord de gradin est fourni lorsque l'on commande un passe-fils, alors que deux raccords sont fournis lorsque l'on en commande deux.

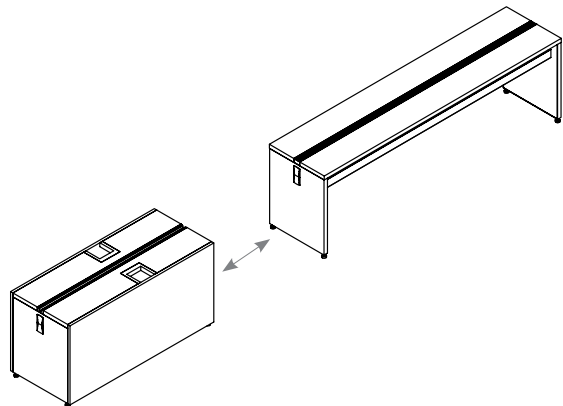

aperçu des accessoires d'acheminement du courant des modules de gradins pour tables réglables en hauteur

Les câbles d'alimentation et de communication sont acheminés dans le module de gradin pour table réglable en hauteur par les modules d'alimentation et les boîtiers de communication.

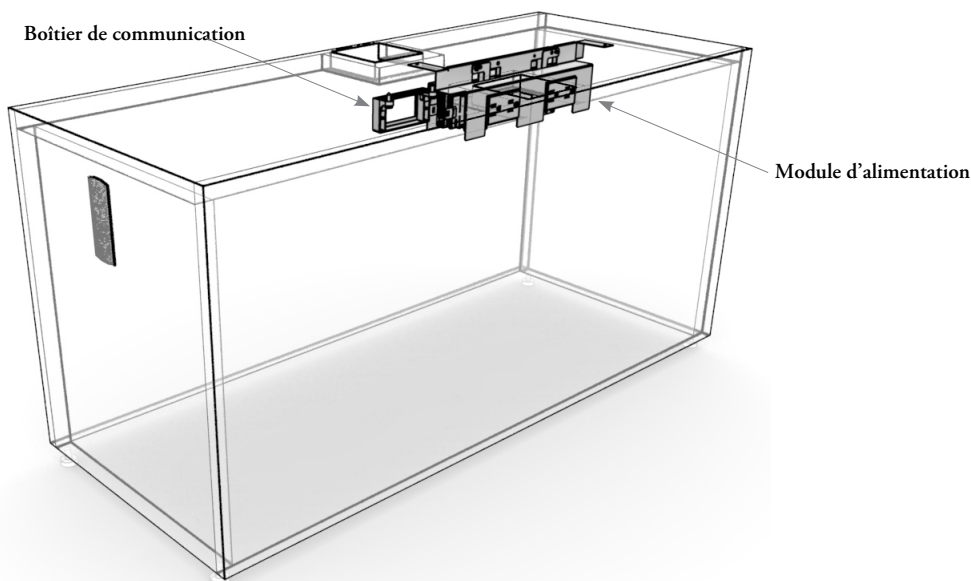

Module d'alimentation pour gradin réglable en hauteur (HTEPM)

- S'installe à l'intérieur du module de gradin pour table réglable en hauteur afin de permettre l'installation de prises.
- Système de câblage :
 - 8 fils, mise à la terre isolée (8T)
 - 8 fils, double circuit isolé (8K)
- Les ferrures de montage comprises ne sont offertes qu'en noir.
- Les prises doivent être commandées séparément et peuvent être installées d'un seul ou des deux côtés du module d'alimentation.
- Consulter la page *Aperçu de l'accès aux circuits électriques* pour en savoir plus sur les prises.



Boîtier de communication (HTECB)

- Le boîtier de communication s'utilise avec le module de gradin pour tables réglables en hauteur afin de permettre l'installation de modules de communication.
- L'orifice pour le boîtier de communication mesure 2,71 po x 1,38 po afin de recevoir les plaques frontales voix-données et les prises de communication (non comprises).
- Finition : Platinum



Module d'alimentation Chicago pour gradin réglable en hauteur (HTEPMC)

- S'installe à l'intérieur du module de gradin pour table réglable en hauteur afin de permettre l'installation de prises dans les aménagements Chicago.
- Offert en version simple ou double.

aménagements avec accessoires d'acheminement du courant des modules de gradins pour tables réglables en hauteur

Il importe de tenir compte de ce qui suit dans les aménagements comportant des accessoires d'acheminement du courant des modules de gradins pour tables réglables en hauteur.

acheminement du courant jusqu'au module pour table réglable en hauteur

Le module d'alimentation pour gradin réglable en hauteur est décentré de 6 po et se fixe sur le dessous du module de gradin pour table réglable en hauteur. Le câble électrique branché au module d'alimentation doit mesurer au moins la moitié de la longueur du gradin additionnée à la distance entre l'extrémité du module d'alimentation et l'extrémité du gradin (selon la taille et l'orientation du module).

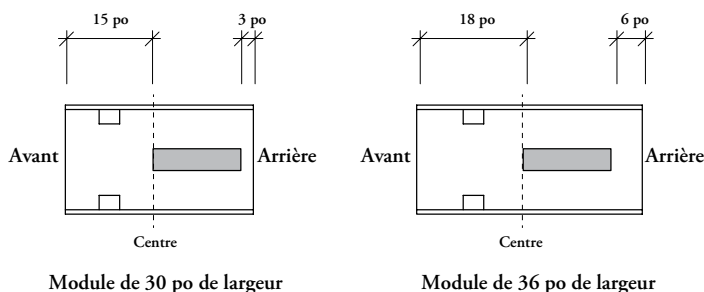

Exemple 1

15 po à gauche du module d'alimentation pour gradin réglable en hauteur + moitié de la longueur du gradin (42 po) = 57 po (arrondi à la hausse, à la longueur de câble la plus près, soit 60 po)

Il faut donc un câble de 60 po

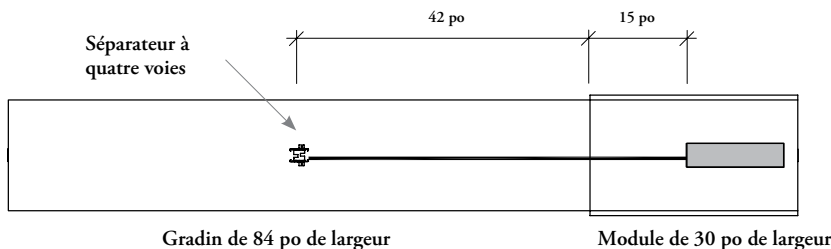

aménagements avec accessoires d'acheminement du courant des modules de gradins pour tables réglables en hauteur (suite)

acheminement du courant jusqu'au module pour table réglable en hauteur

Le module d'alimentation pour gradin réglable en hauteur est décentré de 6 po et se fixe sur le dessous du module de gradin pour table réglable en hauteur. Le câble électrique branché au module d'alimentation doit mesurer au moins la moitié de la longueur du gradin additionnée à la distance entre l'extrémité du module d'alimentation et l'extrémité du gradin (selon la taille et l'orientation du module).

Exemple 2

3 po à droite du module d'alimentation pour gradin réglable en hauteur + moitié de la longueur du gradin (42 po) = 45 po (arrondi à la hausse, à la longueur de câble la plus près, soit 48 po)

Il faut donc un câble de 48 po.

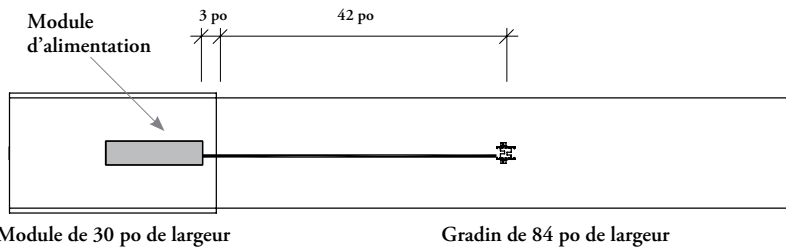

L'utilisation de connecteurs Internet et de séparateurs à quatre voies n'est pas nécessaire dans les aménagements comportant un module d'alimentation pour gradin réglable en hauteur.

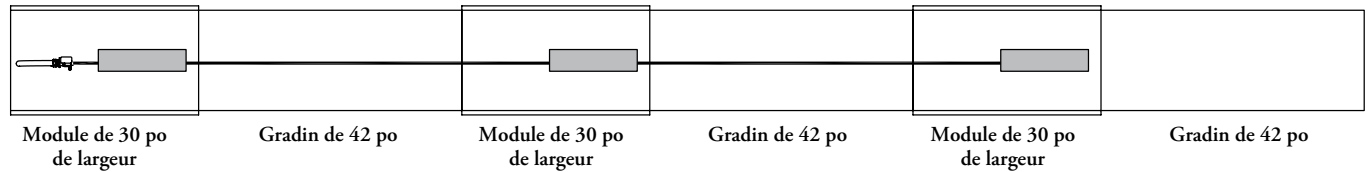

Chaque module d'alimentation est doté de deux ports d'entrée et de deux ports de sortie, et s'utilise avec le module d'alimentation flexible.

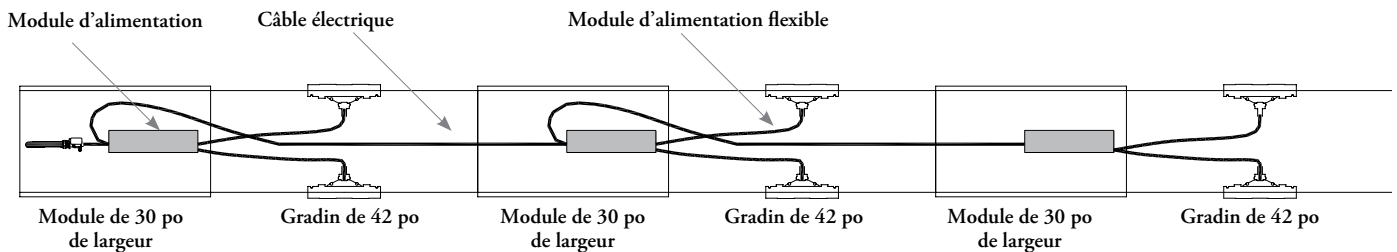

À la connexion du gradin simple à un module pour table réglable en hauteur, il faut qu'une longueur de câble électrique d'au moins 3 po puisse se rendre au module pour table réglable en hauteur.

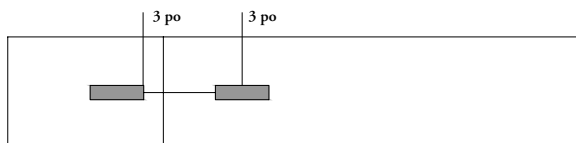
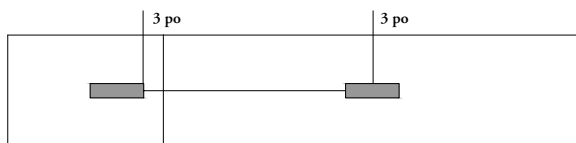

aperçu des bahuts pour tables réglables en hauteur

Les bahuts pour tables réglables en hauteur sont offerts en configuration double ou triple et sont compatibles avec le pied des tables réglables en hauteur pour upStage.

Bahut triple pour table réglable en hauteur

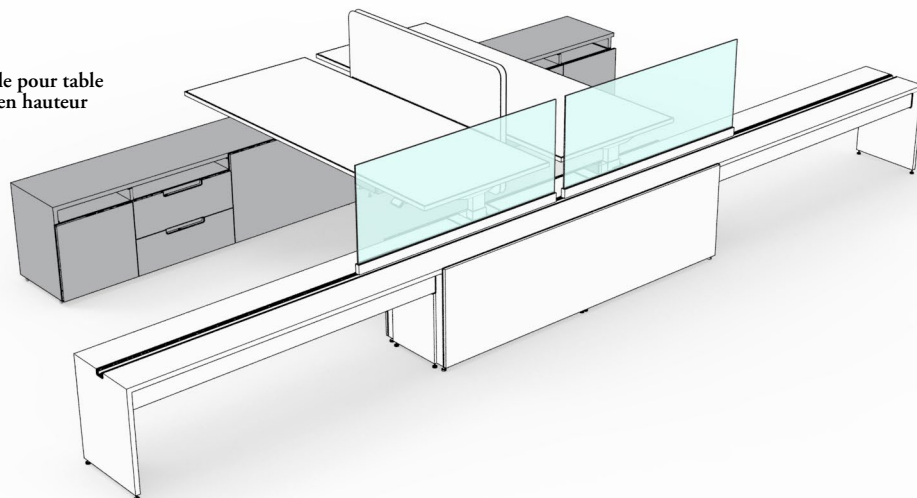

- Hauteur : 21 po; profondeur : 16 po.
- Les câbles d'alimentation et de communication ne peuvent pas être acheminés par les bahuts, ils doivent être acheminés par le côté du gradin.
- Les tables réglables en hauteur Navigate et hiSpace pour upStage peuvent être utilisées avec ces bahuts.
- L'orientation est déterminée du point de vue de l'utilisateur, lorsqu'assis au bureau.

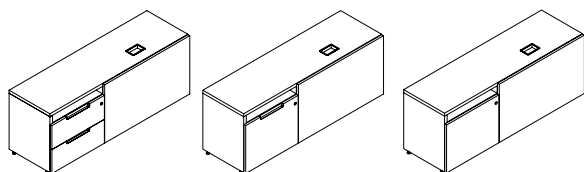

Bahut double pour table réglable en hauteur (HTSCC)

- Largeur : 48 po, 54 po et 60 po
- Configuration :
 - Utilitaire/utilitaire
 - Classeur
 - Porte à charnières
- **Aucun** contrepoids n'est requis.

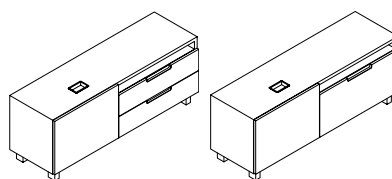

Bahut double pour intégration au réglage en hauteur (HTSCD)

- Largeur : 48 po et 54 po
- Configurations possibles (de droite à gauche) :
 - Utilitaire/utilitaire
 - Classeur
- **Aucun** contrepoids n'est requis.

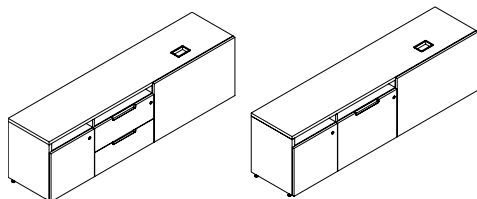

Bahut triple pour table réglable en hauteur (HTSCT)

- Largeur : 66 po et 72 po
- La porte à charnières est toujours située à l'extrémité extérieure du bahut et les tiroirs, au milieu.
- **Aucun** contrepoids n'est requis.

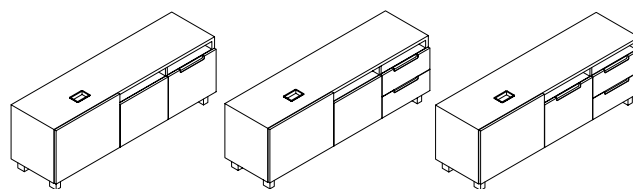

Bahut triple pour intégration au réglage en hauteur (HTSCP)

- Largeur : 54 po, 60 po, 66 po et 72 po
- Configurations possibles (de droite à gauche) :
 - Porte à charnières/classeur (HF)
 - Porte à charnières, utilitaire/utilitaire (HB)
 - Classeur, utilitaire/utilitaire (FB)
- **Aucun** contrepoids n'est requis.

aménagements avec bahuts pour tables réglables en hauteur

Il importe de tenir compte de ce qui suit dans les aménagements comportant des bahuts pour tables réglables en hauteur.

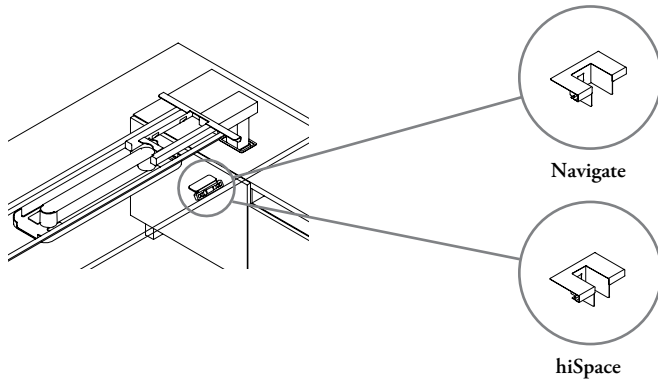

Si la table réglable en hauteur Navigate ou hiSpace pour upStage est commandée avec pieds en T pour bahut (TCR/TCL), il faut choisir le bahut double pour table réglable en hauteur (HTSCC) ou le bahut triple pour table réglable en hauteur (HTSCT).

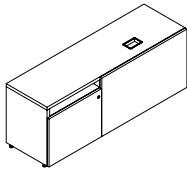

Bahut double pour table réglable en hauteur (HTSCC)

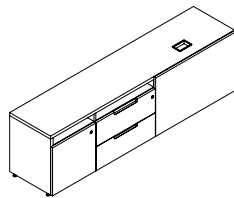

Bahut triple pour table réglable en hauteur (HTSCT)

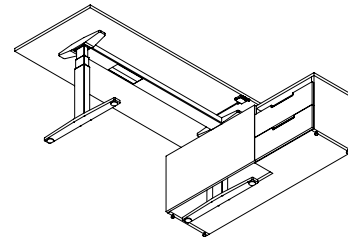

Ces deux bahuts non surélevés dissimulent un pied en T. Le rangement commence après la surface de travail.

Si la table réglable en hauteur Navigate pour upStage est commandée avec pied cylindrique et pied en T (PTR/PTL), il faut choisir le bahut double pour intégration au réglage en hauteur (HTSCD) ou le bahut triple pour intégration au réglage en hauteur (HTSCP).

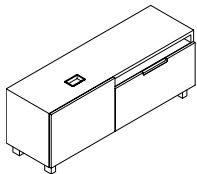

Bahut double pour intégration au réglage en hauteur (HTSCD)

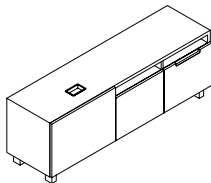

Bahut triple pour intégration au réglage en hauteur (HTSCP)

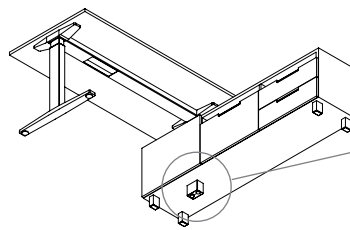

Ces deux bahuts surélevés dissimulent un pied cylindrique. Le rangement se trouve sous la surface de travail.

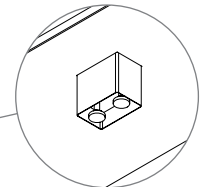

Le pied cylindrique est muni de deux pattes de nivellement standard, indépendantes du bahut.

Les bahuts double (HTSCD) et triple (HTSCP) pour intégration au réglage en hauteur sont compatibles avec les surfaces de travail pour upStage de 30 po de profondeur seulement.

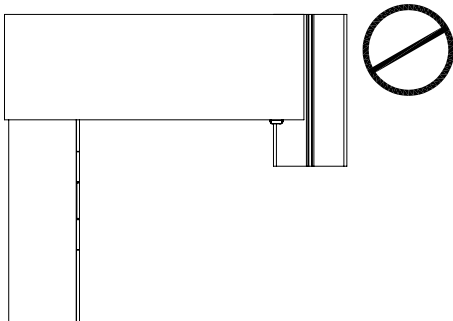

Surface de travail Navigate pour upStage de 25 po

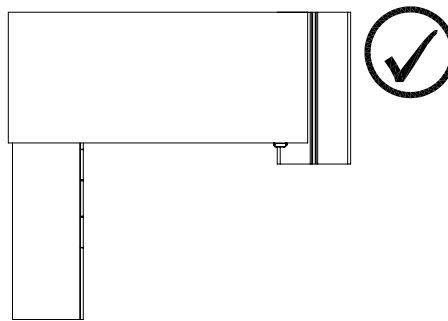

Surface de travail Navigate pour upStage de 30 po

aménagements avec bahuts pour tables réglables en hauteur (suite)

Il est recommandé de commander des surfaces de travail rectangulaires réglables en hauteur Navigate pour upStage (WBU ou WJU) de 65 po, 71 po, 77 po ou 83 po de largeur afin de laisser un dégagement suffisant entre le bahut et le gradin.

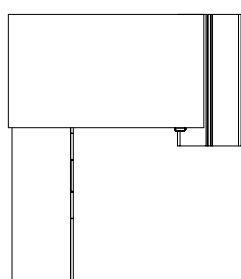

Surface de travail de 53 po

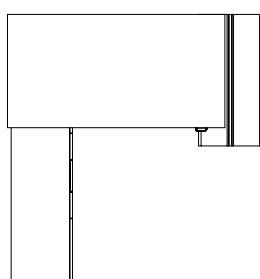

Surface de travail de 59 po

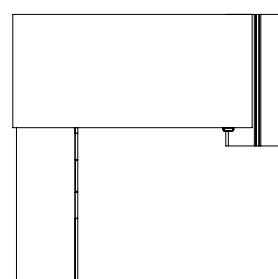

Surface de travail de 65 po

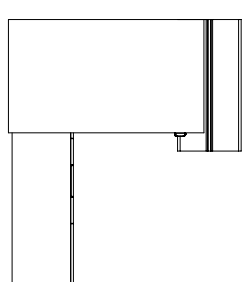

Surface de travail de 71 po

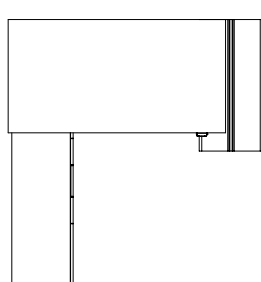

Surface de travail de 77 po

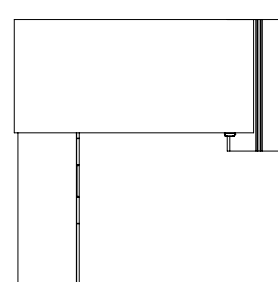

Surface de travail de 83 po

Il est aussi recommandé de placer le passe-fils de la surface de travail du côté opposé au bahut pour prévenir le coincement des câbles et l'interférence des composants.

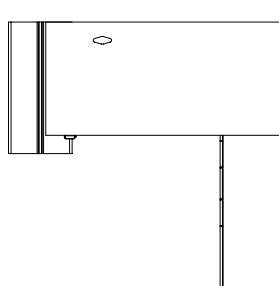
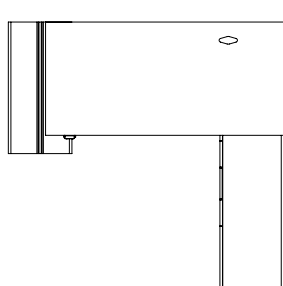

aménagements avec bahuts pour tables réglables en hauteur (suite)

Les câbles d'alimentation et de communication doivent toujours être acheminés du côté du gradin, et non du côté du bahut. Si l'on commande un chemin de câbles vertical, il doit être du côté du gradin, et non du côté du bahut.

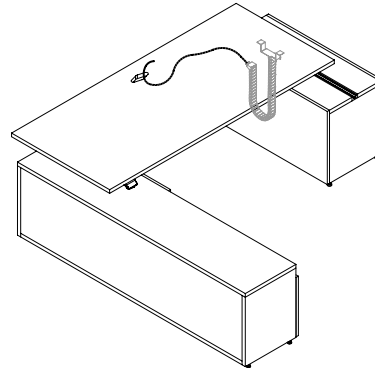
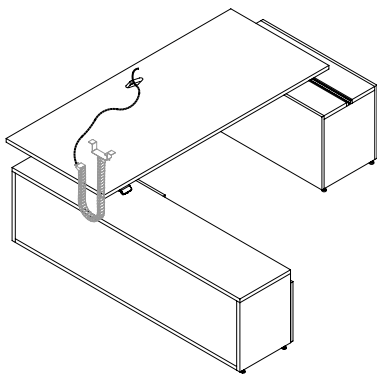

Le bahut n'entre pas sous un gradin. La surface de travail réglable en hauteur ne peut pas chevaucher le bord.

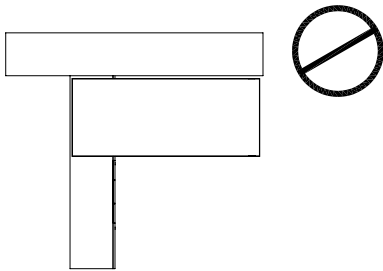

aménagements avec bahuts pour tables réglables en hauteur (suite)

huches et rangements superposables

Les huches et les rangements superposables doivent être plus étroits de 6 po que l'espace disponible pour laisser un dégagement suffisant entre eux et la surface de travail réglable en hauteur.

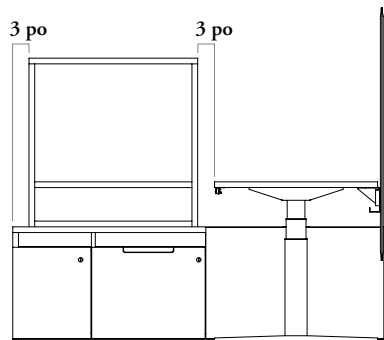

espace occupé par le poste de travail

Les postes de travail aménagés avec un gradin et un bahut seront 1 po plus larges et de 1 po à 3 po plus profonds qu'un aménagement standard. Par exemple, un poste de travail de 6 pi x 6 pi aménagé avec un bahut aura une largeur de 73 po et une profondeur de 73 po à 75 po.

Dans les aménagements de postes de travail face à face avec des bahuts, il faut laisser un espace supplémentaire entre les bureaux pour installer les écrans et prévenir les pincements (au moins 1 po).

Les bahuts sont déconseillés dans les aménagements parallèles, car ils ne laissent pas suffisamment d'espace pour circuler.

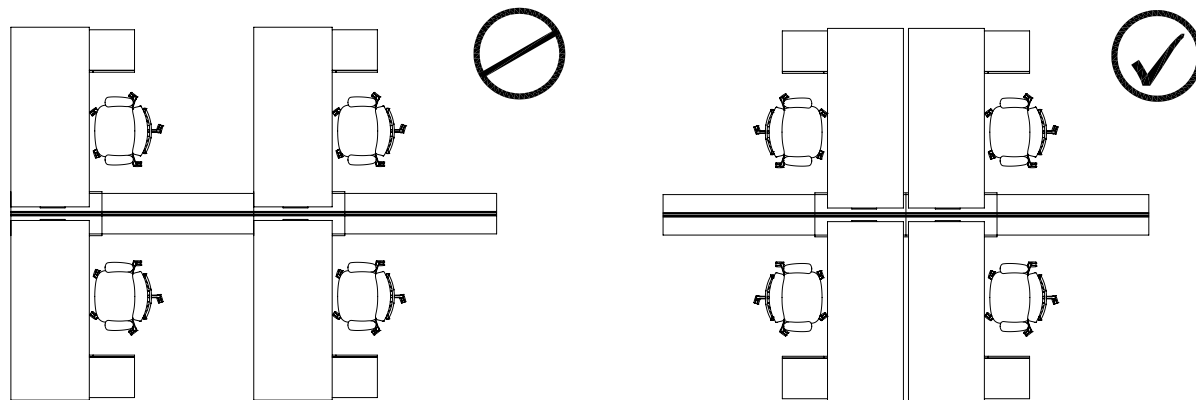

La surface de travail aura un surplomb de 1 po après le bord du bahut. Le bord de la surface sera toujours en retrait de 2 po du centre du gradin lorsque le pied est installé dans le module de gradin.

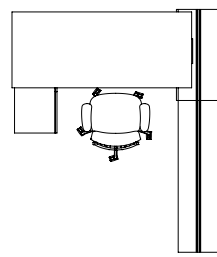
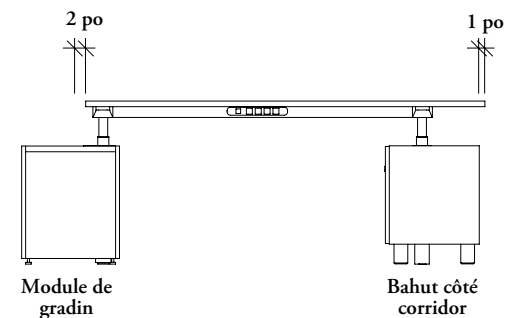

La largeur est déterminée selon la surface de travail.

La profondeur de la surface de travail est déterminée selon les écrans utilisés et l'espace requis pour prévenir les pincements. Un espace minimal de 1 po est laissé entre les écrans pour prévenir les pincements et passer les câbles. Il y aura un espace de 1/2 po entre la surface de travail et l'écran.

aménagements avec bahuts pour tables réglables en hauteur (suite)

orientation

L'orientation est déterminée du point de vue de l'utilisateur, lorsqu'assis au bureau.

Tous les bahuts pour tables réglables en hauteur upStage peuvent être installés à droite ou à gauche.

Les configurations de bahuts sont commandées de gauche à droite.

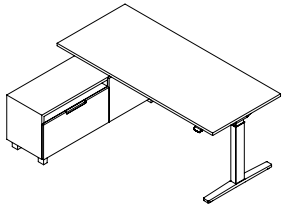

Bahut double pour intégration au réglage en hauteur (HTSCD) à gauche

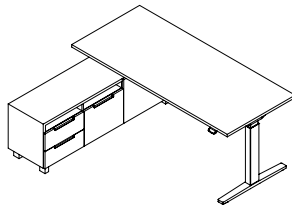

Bahut triple pour intégration au réglage en hauteur (HTSCP) à gauche

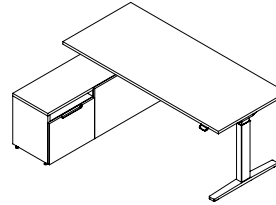

Bahut double pour table réglable en hauteur (HTSCC) à gauche

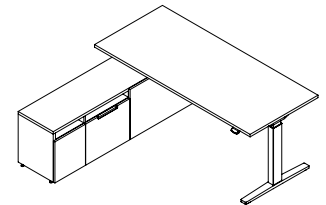

Bahut triple pour table réglable en hauteur (HTSCD) à gauche

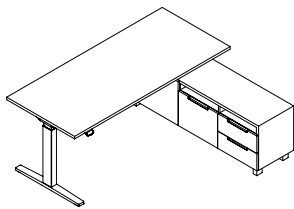

Bahut double pour intégration au réglage en hauteur (HTSCD) à droite

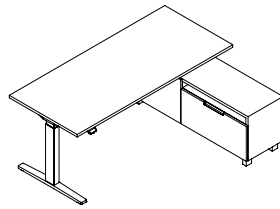

Bahut triple pour intégration au réglage en hauteur (HTSCP) à droite

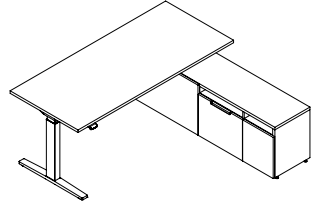

Bahut double pour table réglable en hauteur (HTSCC) à droite

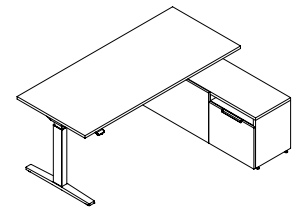

Bahut triple pour table réglable en hauteur (HTSCD) à droite

aménagements avec tables réglables en hauteur, bahuts et écrans

Les bahuts et les surfaces de travail réglables en hauteur upStage laissent suffisamment d'espace pour l'installation d'écrans.

Les surfaces de travail rectangulaires réglables en hauteur Navigate et hiSpace pour upStage ont un surplomb de 2 po du côté opposé à l'utilisateur et un surplomb de 1 po du côté du corridor. Une fois intégrées à un bahut upStage, elles ont un surplomb de 1 po à l'avant et sur le côté, ce qui évite les interférences entre le bahut et l'écran.

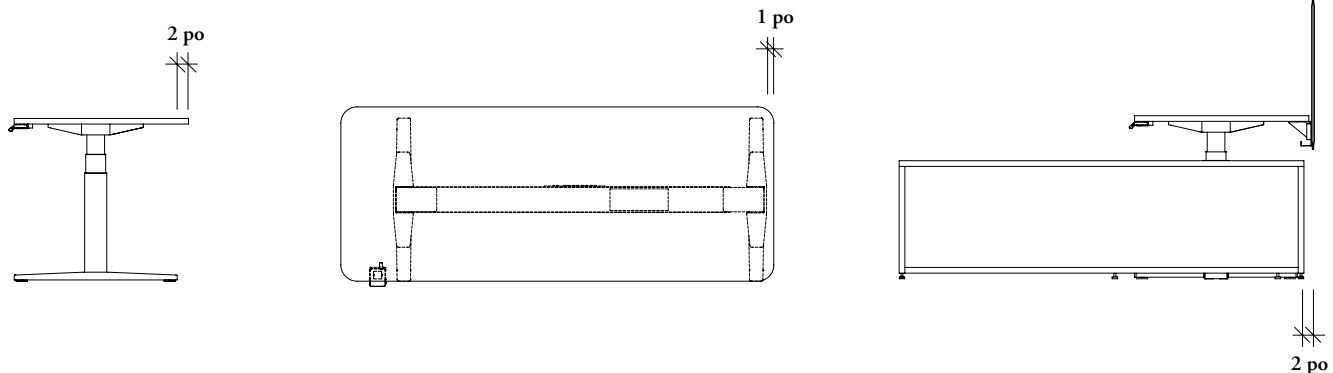

aménagements avec bahuts pour tables réglables en hauteur (suite)

largeur d'écran maximale

Il devrait y avoir un espace de 1 po pour prévenir les pincements entre le module de gradin et l'écran sur surface de travail réglable en hauteur. L'image ci-dessous illustre la largeur maximale d'écran à utiliser avec une surface de travail réglable en hauteur.

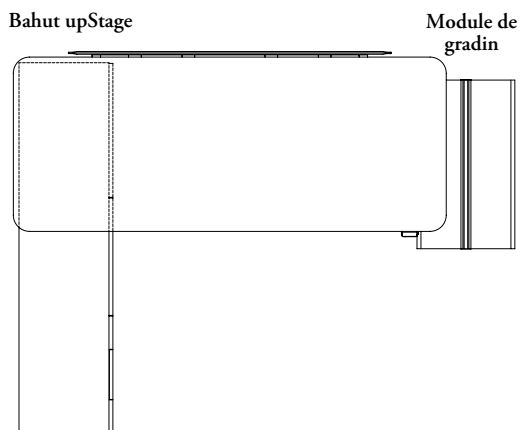

Écran centré

- Table réglable en hauteur de 83 po de largeur = largeur d'écran maximale de 66 po
- Table réglable en hauteur de 77 po de largeur = largeur d'écran maximale de 60 po
- Table réglable en hauteur de 71 po de largeur = largeur d'écran maximale de 54 po
- Table réglable en hauteur de 65 po de largeur = largeur d'écran maximale de 48 po
- Table réglable en hauteur de 59 po de largeur = largeur d'écran maximale de 42 po (bahuts non recommandés avec une surface de 59 po)
- Table réglable en hauteur de 53 po de largeur = largeur d'écran maximale de 36 po (bahuts non recommandés avec une surface de 53 po)

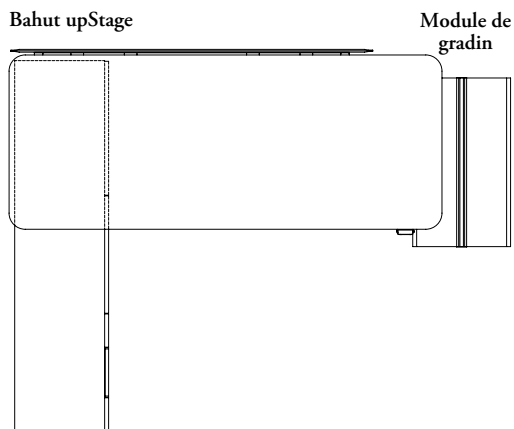

Écran justifié côté corridor

- Table réglable en hauteur de 83 po de largeur = largeur d'écran maximale de 72 po
- Table réglable en hauteur de 77 po de largeur = largeur d'écran maximale de 68 po
- Table réglable en hauteur de 71 po de largeur = largeur d'écran maximale de 62 po
- Table réglable en hauteur de 65 po de largeur = largeur d'écran maximale de 56 po
- Table réglable en hauteur de 59 po de largeur = largeur d'écran maximale de 50 po (bahuts non recommandés avec une surface de 59 po)
- Table réglable en hauteur de 53 po de largeur = largeur d'écran maximale de 44 po (bahuts non recommandés avec une surface de 53 po)

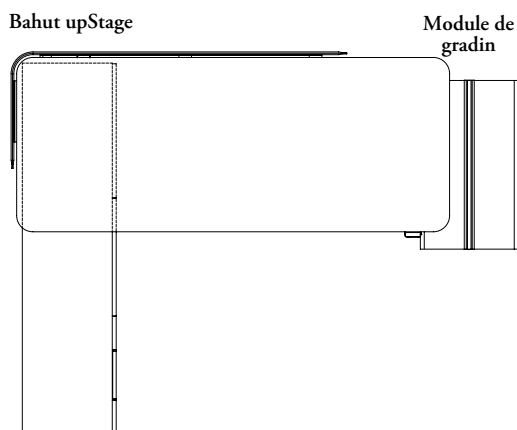

Écran incurvé Infinity

- Table réglable en hauteur de 83 po de largeur = largeur d'écran maximale de 59 po
- Table réglable en hauteur de 77 po de largeur = largeur d'écran maximale de 59 po
- Table réglable en hauteur de 71 po de largeur = largeur d'écran maximale de 59 po
- Table réglable en hauteur de 65 po de largeur = largeur d'écran maximale de 53 po
- Table réglable en hauteur de 59 po de largeur = largeur d'écran maximale de 47 po (bahuts non recommandés avec une surface de 59 po)
- Table réglable en hauteur de 53 po de largeur = largeur d'écran maximale de 41 po (bahuts non recommandés avec une surface de 53 po)

écrans

écrans

COMPRENDRE LES ÉCRANS	110
APERÇU DES ÉCRANS D'APPOINT.	112
AMÉNAGEMENTS AVEC ÉCRANS D'APPOINT.	113
APERÇU DES ÉCRANS POUR BORD DE BUREAU.	115
AMÉNAGEMENTS AVEC ÉCRANS POUR BORD DE BUREAU.	119
APERÇU DES ÉCRANS DE SOL POUR BORD DE BUREAU.	126
AMÉNAGEMENTS AVEC ÉCRANS DE SOL POUR BORD DE BUREAU.	127
APERÇU DES ÉCRANS POUR BORD DE BUREAU AVEC VERRE.	128
AMÉNAGEMENTS AVEC ÉCRANS POUR BORD DE BUREAU AVEC VERRE	129
APERÇU DES ÉCRANS MODESTIE	130
APERÇU DES ÉCRANS LATÉRAUX EN PLACAGE	131
AMÉNAGEMENTS AVEC ÉCRANS LATÉRAUX EN PLACAGE	132
APERÇU DES ÉCRANS EN PLACAGE FORMANT UN CORRIDOR.	134
AMÉNAGEMENTS AVEC ÉCRANS EN PLACAGE FORMANT UN CORRIDOR	135
APERÇU DES ÉCRANS LATÉRAUX	138
APERÇU DES ÉCRANS DES ÉCRANS FONCTIONNELS	139
AMÉNAGEMENTS AVEC ÉCRANS FONCTIONNELS	141

comprendre les écrans

upStage offre une foule d'écrans qui se déclinent en plusieurs hauteurs et matériaux. Ils procurent fonctionnalité et divers degrés d'intimité dans un style décontracté.

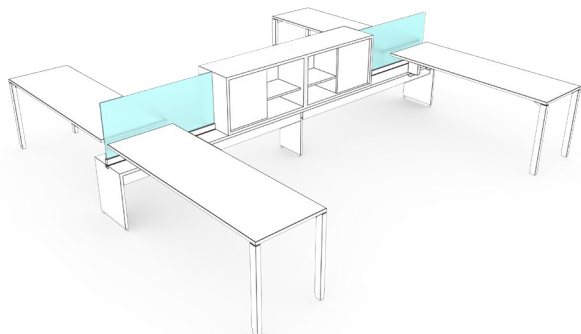

écrans d'appoint

- Se fixent à une poutre pour accessoires sur le gradin pour délimiter l'espace de travail
- Offerts en six styles :
 - En verre
 - En placage
 - Épais en placage
 - En placage avec verre
 - Infinity
 - Encadré
- Les écrans en placage et épais en placage avec rail permettent d'installer des accessoires suspendus.

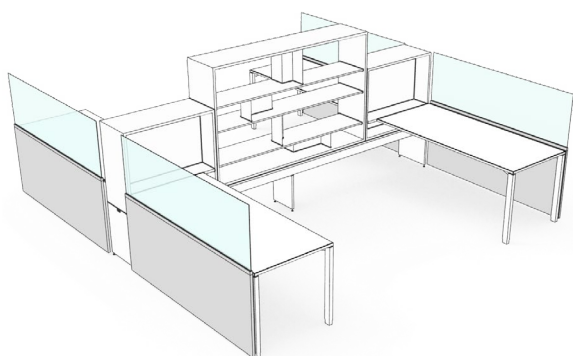

écrans pour bord de bureau

- Installation sur ou hors module sur le bord d'un retour à une surface de travail
- Division de l'espace et intimité à différentes hauteurs
- Offerts en six styles :
 - En verre
 - En placage
 - En placage avec verre
 - Infinity
 - Encadré
 - En feutre lisse
- Écran en feutre lisse d'apparence épurée
 - Dans le programme d'ergonomie et d'accessoires *Complements* de Teknion

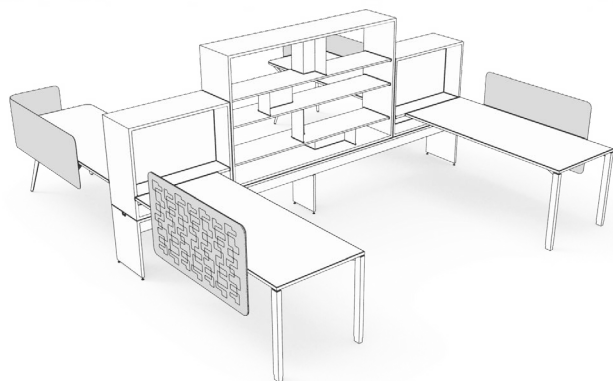

écrans pour bord de bureau infinity

- Écrans minces et légers recouverts de tissu se fixant sur la surface de travail
- Intimité à une hauteur de 42 po, 51 po ou 57 po
- Lignes courbes douces
- Division de l'espace et intimité à différentes hauteurs
- Offerts en quatre styles :
 - Incurvé
 - Pour bord de bureau
 - En tissu piqué
 - Latéral pour bord de bureau

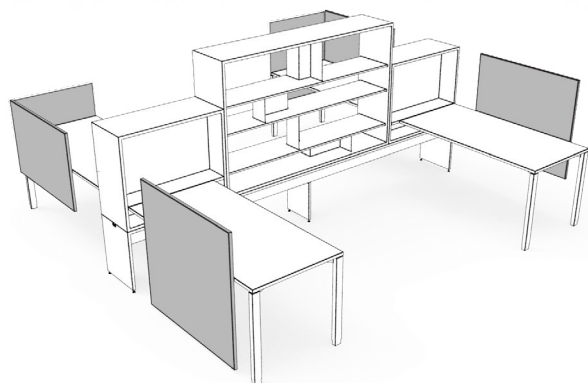

écrans encadrés pour bord de bureau en tissu

- Écrans recouverts de tissu se fixant sur une surface de travail
- Intimité à une hauteur de 42 po, 51 po ou 57 po
- Délimitation par un cadre
- Division de l'espace et intimité à différentes hauteurs
- Au-dessus et en dessous de la surface de travail
- Offerts en deux styles :
 - Pour bord de bureau
 - Latéral pour bord de bureau

comprendre les écrans (suite)

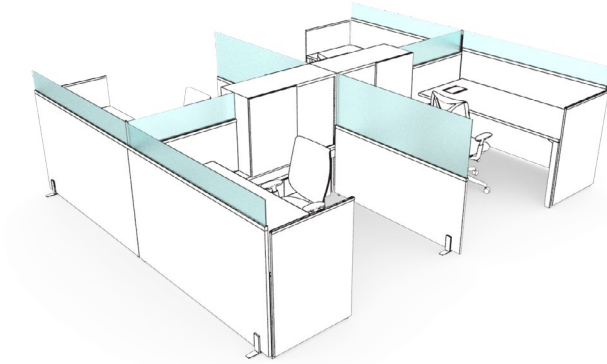

écrans latéraux en placage

- S'installent perpendiculairement à la structure du gradin pour diviser l'espace
- Offerts en deux styles :
 - En placage
 - En placage avec verre
- Diverses hauteurs correspondant aux hauteurs de référence le long des écrans et des rangements fixés au gradin

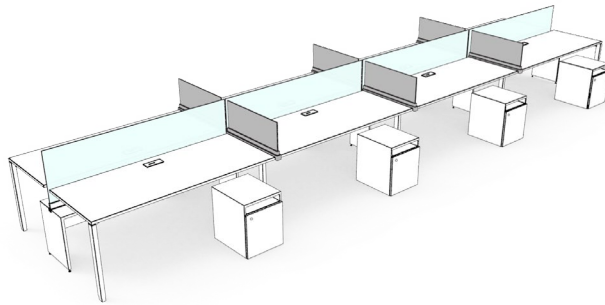

écrans latéraux

- Se fixent à la surface de travail pour offrir une division latérale de l'espace
- Profil droit ou incurvé
- Offerts en cinq styles :
 - Vitré
 - Avec surface d'écriture
 - En feutre lisse
 - En tissu
 - En métal

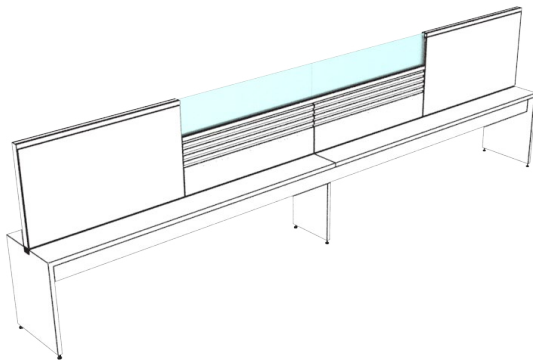

écrans fonctionnels

- Formés d'un châssis en forme de panneau et de panneaux pour offrir intimité et fonctionnalité
- Offerts en quatre styles :
 - Panneau en tissu
 - Panneau en tableau blanc
 - Panneau pour accessoires
 - Écran complémentaire en verre

aperçu des écrans d'appoint

Les écrans d'appoint se fixent à une poutre pour accessoires sur le gradin pour délimiter l'espace de travail.

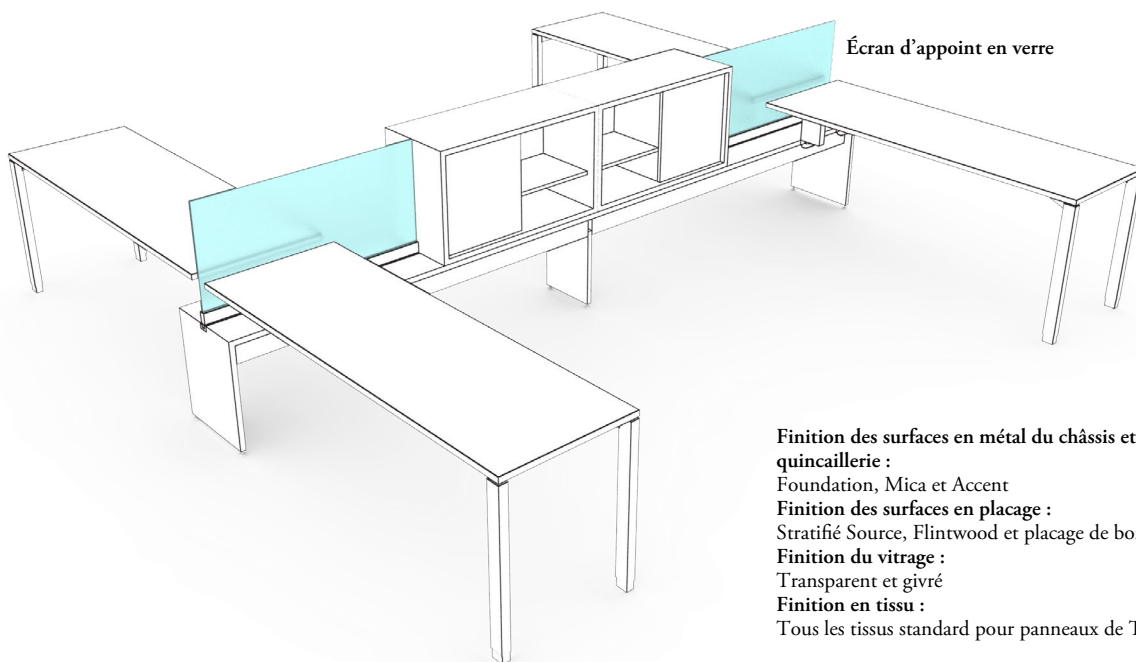

Finition des surfaces en métal du châssis et de la quincaillerie :
Foundation, Mica et Accent
Finition des surfaces en placage :
Stratifié Source, Flintwood et placage de bois naturel
Finition du vitrage :
Transparent et givré
Finition en tissu :
Tous les tissus standard pour panneaux de Teknion

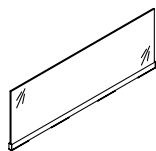

Écran d'appoint en verre (HTNX)

- Écran en verre se fixant à la poutre pour accessoires d'un gradin afin de diviser l'espace.
- Hauteur :
 - 21 po pour une hauteur de référence de 42 po
 - 30 po pour une hauteur de référence de 51 po
- Largeur : 24 po à 96 po, par intervalles de 6 po
- Épaisseur : 6 mm ou 10 mm
- Les écrans de 30 po de hauteur ne peuvent pas avoir 6 mm d'épaisseur.

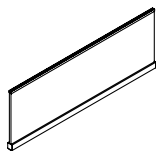

Écran d'appoint en placage (HTND)

- Écran en placage se fixant à la poutre pour accessoires d'un gradin afin de diviser l'espace.
- Offert avec ou sans rail pour accessoires supérieur.
- Hauteur :
 - 21 po pour une hauteur de référence de 42 po
 - 30 po pour une hauteur de référence de 51 po
- Largeur : 24 po à 96 po, par intervalles de 6 po

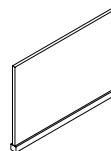

Écran d'appoint épais en placage (HTNJ)

- Écran en placage se fixant à la poutre pour accessoires d'un gradin afin de diviser l'espace.
- Offert avec ou sans rail pour accessoires supérieur.
- Hauteur :
 - 21 po pour une hauteur de référence de 42 po
 - 30 po pour une hauteur de référence de 51 po
 - 36 po pour une hauteur de référence de 57 po
- Largeur : 24 po à 96 po, par intervalles de 6 po
- Trois options d'alignement :
 - Sans alignement
 - Avec alignement au centre
 - Avec alignement à l'extrémité

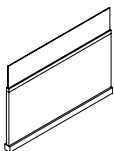

Écran d'appoint épais en placage avec verre (HTNK)

- Écran en placage se fixant à la poutre pour accessoires d'un gradin afin de diviser l'espace.
- Hauteur :
 - 51 po (42 po plus 9 po de verre)
 - 57 po (48 po plus 9 po de verre)
- Largeur : 24 po à 96 po, par intervalles de 6 po
- Trois options d'alignement :
 - Sans alignement
 - Avec alignement au centre
 - Avec alignement à l'extrémité

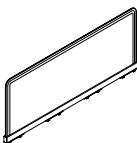

Écran d'appoint Infinity (GXAU)

- Écran en placage se fixant à la poutre pour accessoires d'un gradin ou d'une surface de travail afin de diviser l'espace.
- Hauteur :
 - 21 po pour une hauteur de référence de 42 po
 - 30 po pour une hauteur de référence de 51 po
- Largeur : 24 po à 72 po, par intervalles de 6 po
- Applications :
 - Sur gradin
 - Sur surface de travail

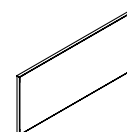

Écran d'appoint encadré en tissu (HTNB)

- Écran en tissu punaisable se fixant à la poutre pour accessoires d'un gradin afin de diviser l'espace.
- Hauteur :
 - 13 po pour une hauteur de référence de 42 po (sur surface de travail)
 - 21 po pour une hauteur de référence de 42 po (sur gradin)
 - 22 po pour une hauteur de référence de 51 po (sur surface de travail)
- Largeur : 24 po à 72 po, par intervalles de 6 po
- Applications :
 - Sur gradin
 - Sur surface de travail

aménagements avec écrans d'appoint

Il importe de tenir compte de ce qui suit dans les aménagements comportant des écrans d'appoint.

hauteurs de référence des écrans d'appoint

- Lorsque les écrans d'appoint sont installés sur le gradin, leur hauteur respecte les hauteurs de référence standard de Teknion de 42 po, de 51 po et de 57 po.
- Des agrafes d'alignement sont fournies.

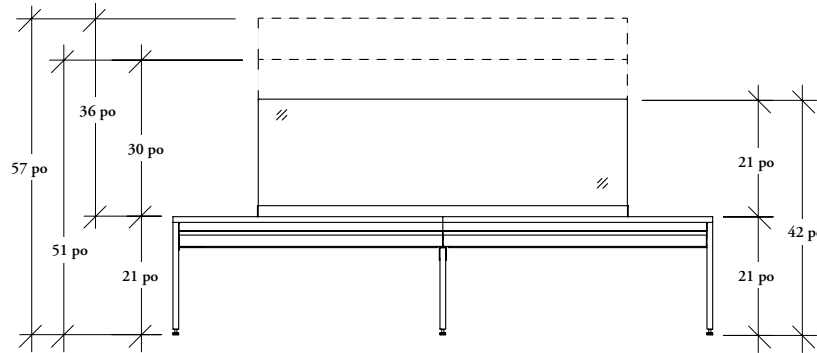

écrans d'appoint épais en placage

- Les écrans d'appoint épais en placage peuvent être commandés ou non avec des trous d'alignement offrant plus de stabilité dans les aménagements longs.
- Lorsque plusieurs écrans sont regroupés, les ensembles d'agrafes d'alignement sont fournis.

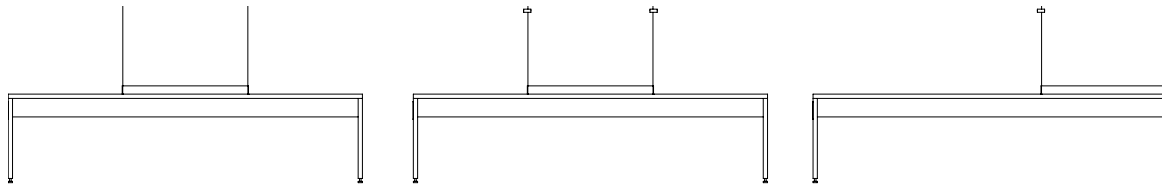

- Sans alignement
 - Sans trous d'alignement
 - Deux capuchons

- Avec alignement au centre
 - Trous d'alignement des deux côtés
 - Sans capuchon

- Avec alignement à l'extrémité
 - Trous d'alignement d'un côté
 - Un capuchon

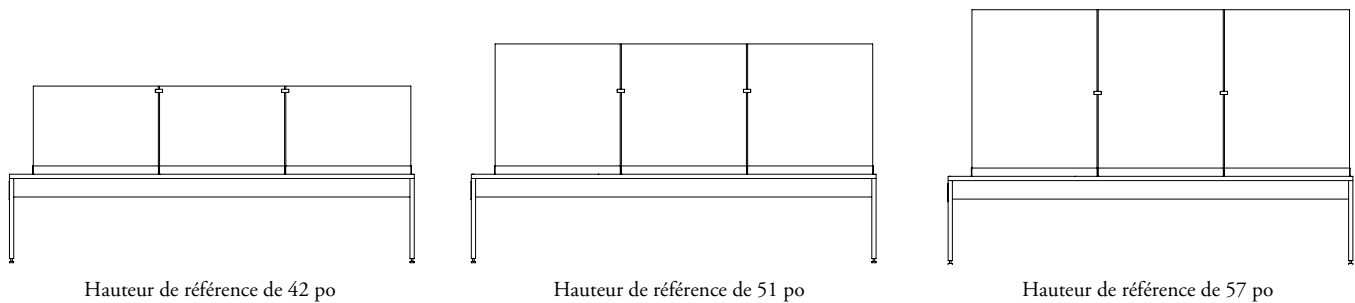

Les écrans d'appoint épais en placage d'une hauteur de référence de 42 po, de 51 po et de 57 po peuvent être placés côte à côte le long du gradin.

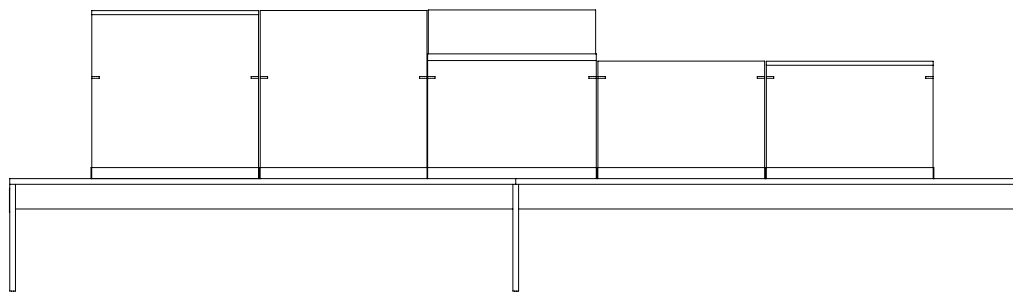

aménagements avec écrans d'appoint (suite)

écrans d'appoint épais en placage avec accessoires

- Les écrans superposés déplaçables (JNSSE) avec accessoires peuvent être utilisés sur un écran d'appoint épais en placage sans rail pour accessoires.
- Ils ont une hauteur de référence de 44 po ou de 53 po et ne peuvent pas être combinés à d'autres types d'écrans.
- Les écrans d'appoint en placage et les écrans d'appoint épais en placage avec rail pour accessoires peuvent accueillir :
 - des accessoires à papeterie (PAX);
 - des accessoires fx, sauf le plateau pour bureau fx (FXY).
- Le rail pour accessoires peut supporter une charge de 5 lb.

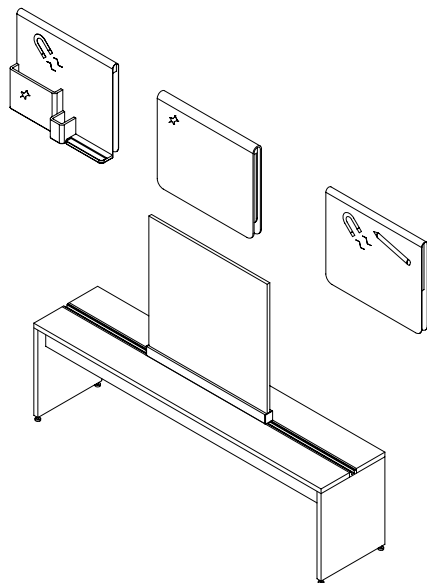

Écrans superposés déplaçables (JNSSE) avec accessoires

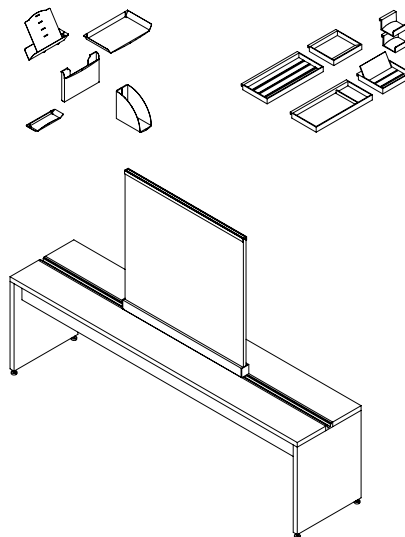

Accessoires à papeterie (PAX) et accessoires fx

écrans d'appoint infinity et encadrés

- Les écrans d'appoint Infinity et encadrés peuvent être installés côte à côte sur un gradin.
- Lorsque plusieurs écrans d'appoint Infinity sont regroupés, les agrafes d'alignement pour écran Infinity (GXCC) doivent être commandées séparément.

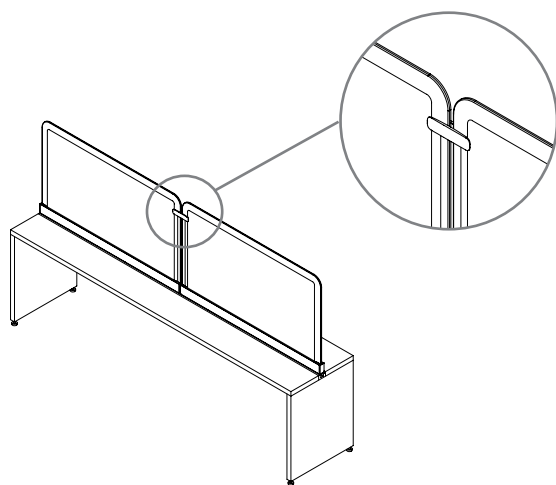

Écrans d'appoint Infinity (GXAU)

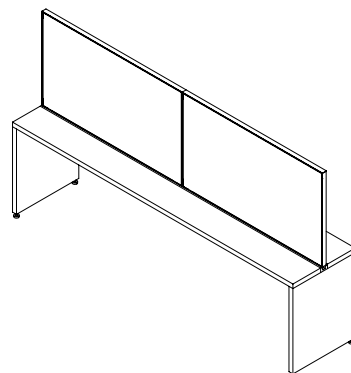

Écrans d'appoint encadrés en tissu (HTNB)

aperçu des écrans pour bord de bureau

Les écrans pour bord de bureau s'installent sur ou hors module sur les surfaces de travail pour assurer l'intimité.

écrans pour bord de bureau en verre et en placage

Écran pour bord de bureau en placage

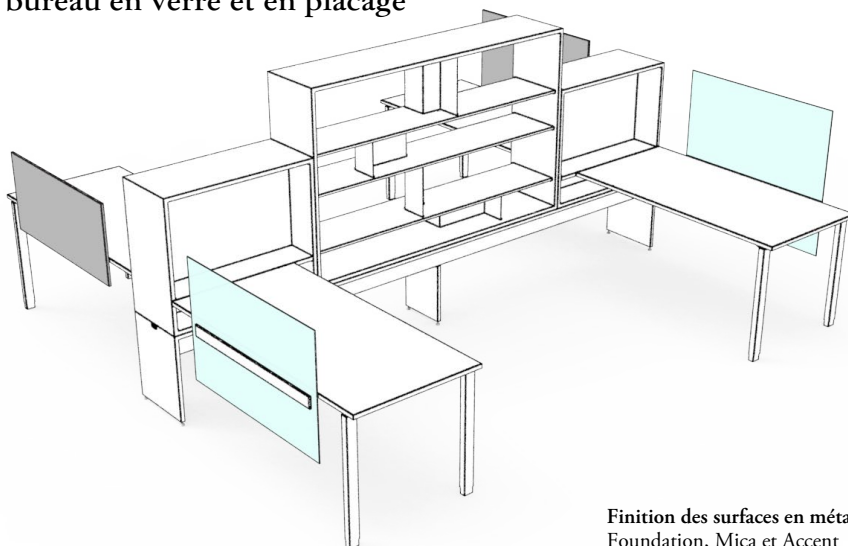

Écran pour bord de bureau en verre

Finition des surfaces en métal et de la quincaillerie :

Foundation, Mica et Accent

Finition des surfaces en placage :

Stratifié Source, Flintwood et placage de bois naturel

Finition du vitrage :

Transparent, givré

Finition en tissu :

Tous les tissus standard pour panneaux de Teknion

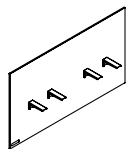

Écran pour bord de bureau en verre (HTNG)

- Hauteur au-dessus de la surface de travail :
 - 13 po pour une hauteur de référence de 42 po
 - 22 po pour une hauteur de référence de 51 po
 - 8 po pour une hauteur de référence de 57 po
- Base du panneau modestie :
 - Hauteur modestie (15 po)
- Largeur : 30 po à 66 po, par intervalles de 6 po
- Épaisseur du vitrage : 6 mm ou 10 mm
- Assure l'intimité à une hauteur de 42 po, 51 po ou 57 po.

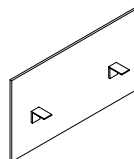

Écran pour bord de bureau en placage (HTNS)

- Hauteur au-dessus de la surface de travail :
 - 0 po pour une hauteur de référence de 29 po
 - 13 po pour une hauteur de référence de 42 po
 - 22 po pour une hauteur de référence de 51 po
 - 28 po pour une hauteur de référence de 57 po
- Base du panneau modestie :
 - Hauteur modestie mi-hauteur (23 po)
 - Hauteur modestie (15 po)
 - Hauteur surélevée (6 po)
 - Hauteur au-dessus du sol (1 po)
- Largeur : 30 po à 66 po, par intervalles de 6 po
- Offert avec ou sans rail pour accessoires supérieur.
- Le rail pour accessoires n'est pas offert pour la hauteur de 0 po (29 po).
- Assure l'intimité à une hauteur de 42 po, 51 po ou 57 po.

aperçu des écrans pour bord de bureau (suite)

écrans pour bord de bureau infinity

Écran incurvé pour bord de bureau Infinity

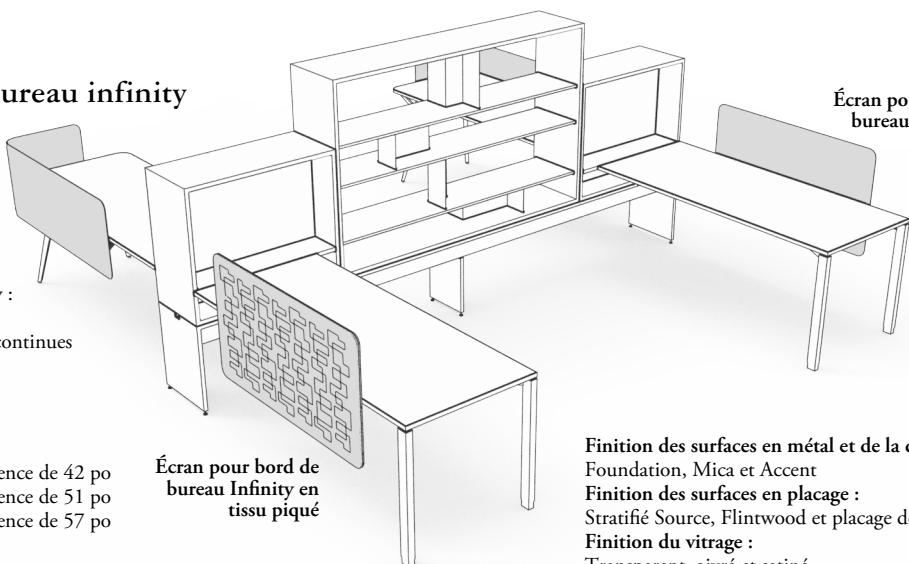

Écran pour bord de bureau Infinity

- Caractéristiques des écrans Infinity :
 - Coins arrondis
 - Pour les configurations en coin continues à ajustement sommaire
 - Épaisseur de 1/2 po
 - Non punaisables
- Hauteur :
 - 13 po pour une hauteur de référence de 42 po
 - 22 po pour une hauteur de référence de 51 po
 - 28 po pour une hauteur de référence de 57 po
- Base du panneau modestie :
 - Hauteur modestie mi-hauteur (23 po)
 - Hauteur modestie (15 po)
- Offerts en certains tissus pour panneaux et de recouvrement. Consulter le guide du *programme des tissus de Teknion*.
- Assure l'intimité à une hauteur de 42 po, 51 po ou 57 po pour la plupart des matériaux.

Écran pour bord de bureau Infinity en tissu piqué

Finition des surfaces en métal et de la quincaillerie :

Foundation, Mica et Accent

Finition des surfaces en placage :

Stratifié Source, Flintwood et placage de bois naturel

Finition du vitrage :

Transparent, givré et satiné

Finition en tissu :

Tous les tissus standard pour panneaux de Teknion

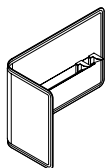

Écran incurvé pour bord de bureau Infinity (GXCU)

- Écran en tissu incurvé qui s'installe sur une surface de travail à coins arrondis
- Profondeur : 20 po
- Largeur : 23 po, 29 po, 35 po, 41 po, 47 po, 53 po et 59 po
- Gestionnaire de câblage en option

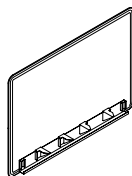

Écran pour bord de bureau Infinity (GXDU)

- Écran en tissu qui s'installe sur le bord d'une surface de travail
- Profondeur : 20 po
- Largeur : 36 po à 71 po, par intervalles de 1 po
- Gestionnaire de câblage en option

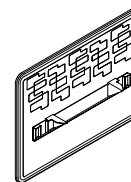

Écran pour bord de bureau Infinity en tissu piqué (GQDU)

- Écran en tissu piqué qui s'installe sur le bord d'une surface de travail
- Largeur : 36 po à 66 po, par intervalles de 6 po, et 71 po
- Gestionnaire de câblage en option

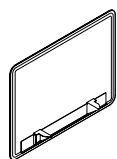

Écran latéral pour bord de bureau Infinity (GXSU)

- Écran en tissu qui s'installe sur le bord latéral d'une surface de travail
- Largeur : 17 po, 18 po, 23 po, 24 po, 29 po, 30 po, 31 po, 35 po, 36 po, 42 po, 48 po, 60 po et 72 po



Agrafe d'alignement pour écran Infinity (GXCC)

- Pour connexion des écrans Infinity dans des configurations juxtaposées.

aperçu des écrans pour bord de bureau (suite)

écrans encadrés pour bord de bureau

Écran latéral encadré pour bord de bureau

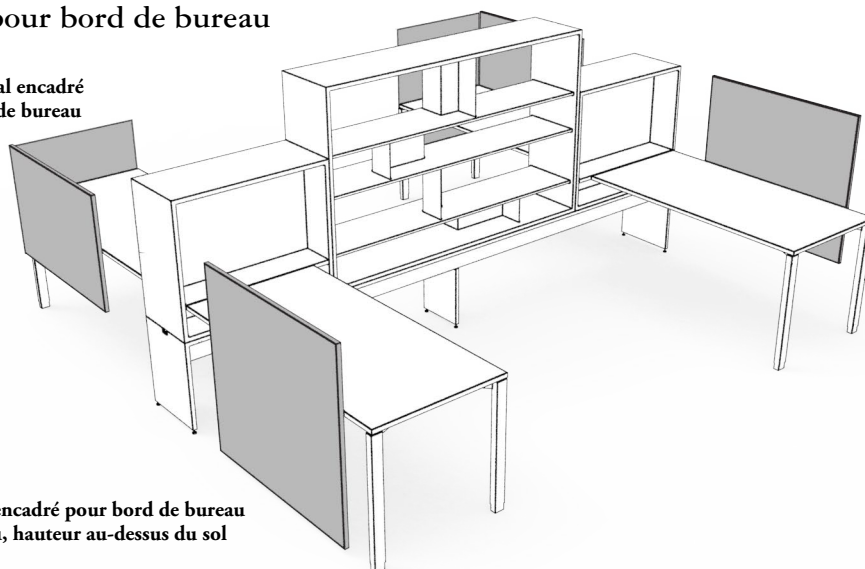

Écran encadré pour bord de bureau en tissu

Écran encadré pour bord de bureau en tissu, hauteur au-dessus du sol

- Coins droits
- Punaisable
- Épaisseur : 1 po
- Ajustement en coin serré
- Offert en certains tissus pour panneaux et de recouvrement.
Consulter le *programme Tissus et finitions de Teknion* pour en savoir plus.

Finition des surfaces en métal et de la quincaillerie :

Foundation, Mica et Accent

Finition des surfaces en placage :

Stratifié Source, Flintwood et placage de bois naturel

Finition du vitrage :

Transparent, givré et satiné

Finition en tissu :

Tous les tissus standard pour panneaux de Teknion

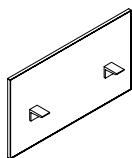

Écran encadré pour bord de bureau en tissu (HTNF)

- Hauteur au-dessus de la surface de travail :
 - 13 po pour une hauteur de référence de 42 po
 - 22 po pour une hauteur de référence de 51 po
 - 28 po pour une hauteur de référence de 57 po
- Base du panneau modestie :
 - Hauteur modestie (15 po)
 - Hauteur surélevée (6 po)
 - Hauteur au-dessus du sol (1 po)
- Largeur : 36 po à 72 po, par intervalles de 1 po
- La hauteur au-dessus du sol n'est pas offerte avec les écrans d'une hauteur de 22 po pour une hauteur de référence de 51 po.
- Assure l'intimité à une hauteur de 42 po, 51 po ou 57 po

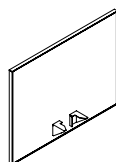

Écran latéral encadré pour bord de bureau en tissu (GYSU)

- Hauteur au-dessus de la surface de travail :
 - 13 po pour une hauteur de référence de 42 po
 - 22 po pour une hauteur de référence de 51 po
- Base du panneau modestie :
 - Hauteur modestie (15 po)
- Profondeur : 20 po
- Largeur : 23 po, 29 po, 35 po, 41 po, 47 po, 53 po et 59 po
- Assure l'intimité à une hauteur de 42 po, 51 po ou 57 po

aperçu des écrans pour bord de bureau (suite)

écrans pour bord de bureau en feutre lisse

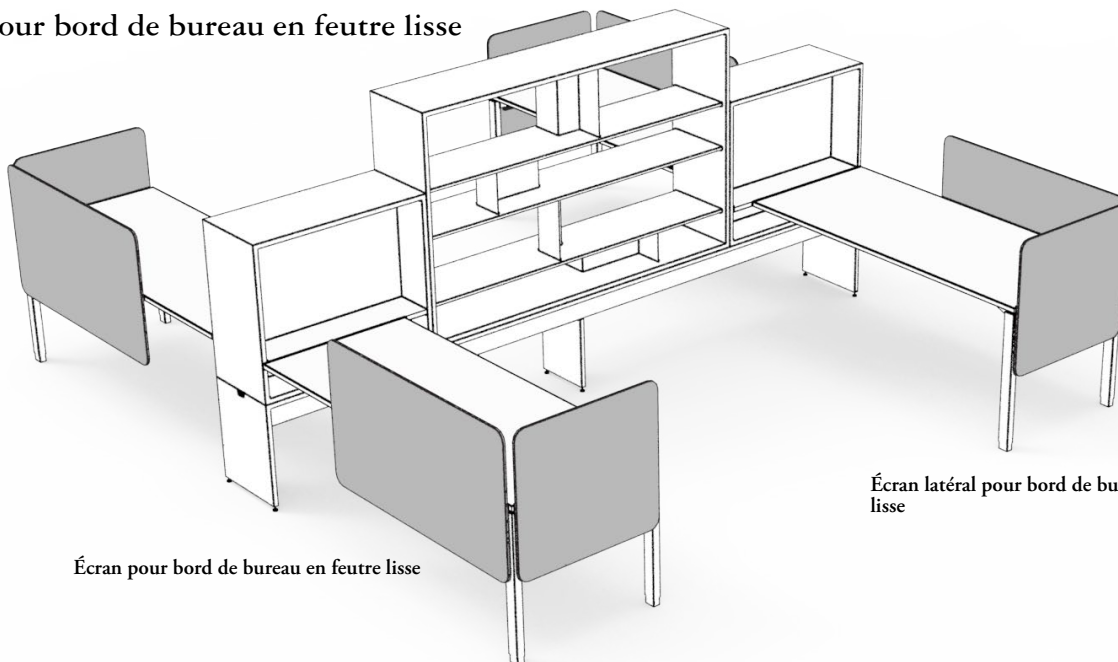

Écran pour bord de bureau en feutre lisse

Écran latéral pour bord de bureau en feutre lisse

L'écran et l'écran latéral pour bord de bureau en feutre lisse s'installent sur les surfaces de travail upStage. On les trouve dans le programme d'ergonomie et d'accessoires *Complements* de Teknion.

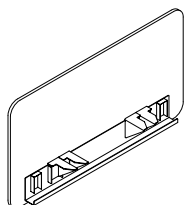

Écran pour bord de bureau en feutre lisse (GZDH)

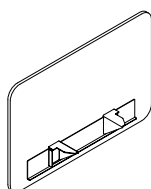

Écran latéral pour bord de bureau en feutre lisse (GZSH)

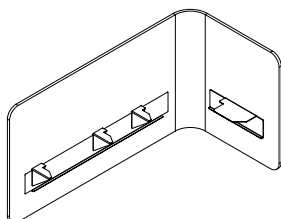

Écran de coin arrondi pour bord de bureau en feutre lisse (GZCH)

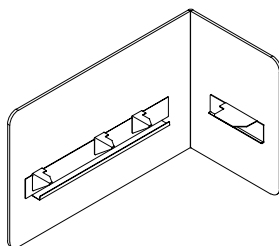

Écran de coin droit pour bord de bureau en feutre lisse (GZBH)

aménagements avec écrans pour bord de bureau

Il importe de tenir compte de ce qui suit dans les aménagements comportant des écrans pour bord de bureau upStage.

Voici toutes les hauteurs de référence et de modestie possibles pour les écrans pour bord de bureau en tissu Infinity et ceux encadrés. Consulter la section d'un écran en particulier pour connaître les hauteurs possibles.

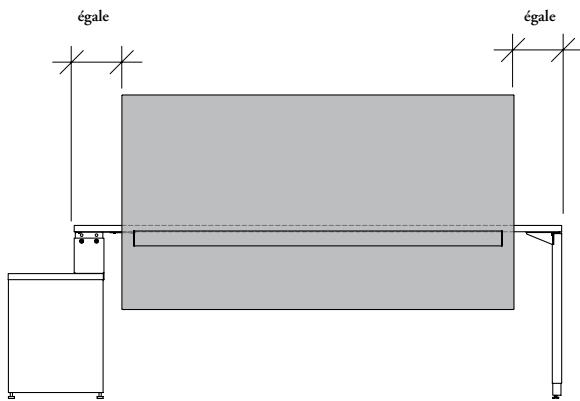
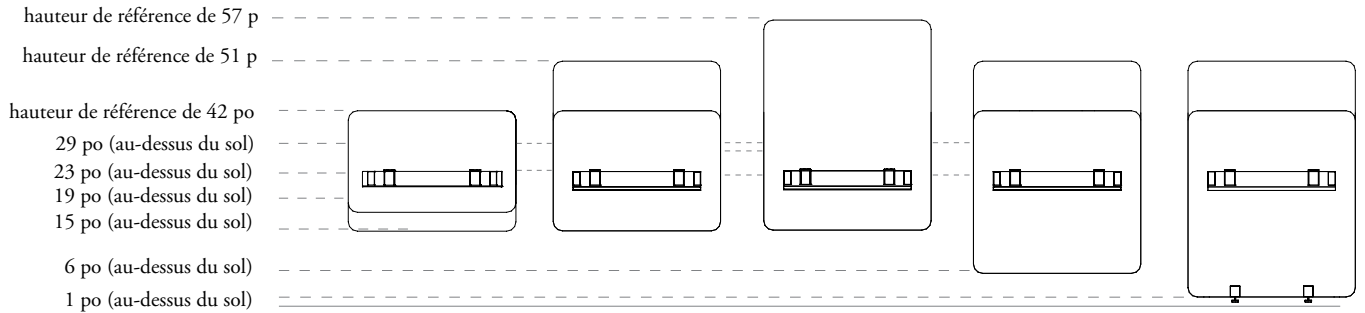

L'écran pour bord de bureau de 15 po de hauteur sur une surface de travail autoportante ou semi-soutenue par le gradin devrait être centré et au moins 16 po plus petit que la surface de travail pour éviter toute interférence avec le gradin.

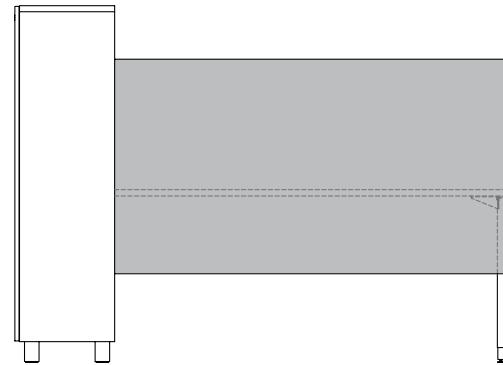

L'écran pour bord de bureau sur une surface de travail semi-soutenue par un rangement ou une huche peut être de la même largeur que la surface de travail. Si l'écran est moins large que la surface de travail, il est recommandé de le centrer.

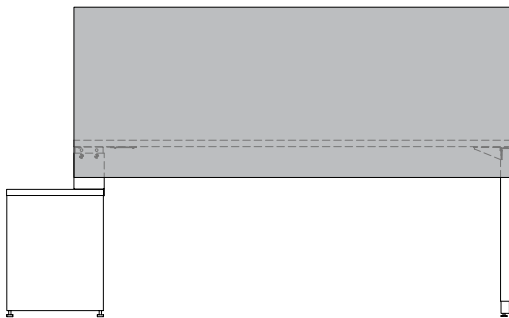

Lorsque l'on commande la hauteur du panneau modestie à mi-hauteur, les écrans pour bord de bureau en placage peuvent être de la même largeur que la surface de travail, car il n'y a pas d'interférence avec le gradin.

aménagements avec écrans pour bord de bureau (suite)

écrans infinity

Les écrans Infinity permettent les aménagements suivants :

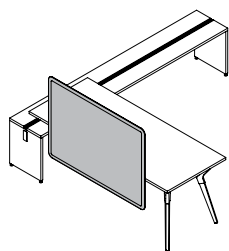

Écran pour bord de bureau

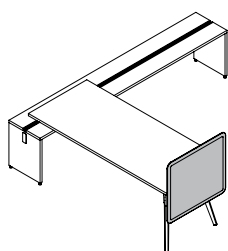

Écran latéral pour bord de bureau

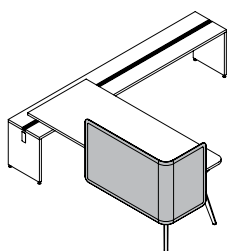

Écran incurvé pour bord de bureau

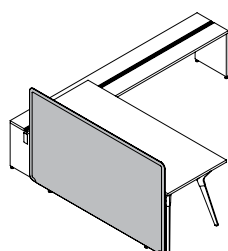

Écran de sol pour bord de bureau

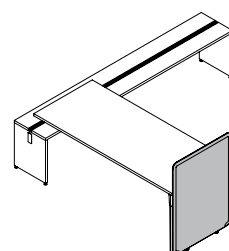

Écran de sol latéral pour bord de bureau

Les largeurs des écrans Infinity sont nominales.

- La largeur réelle est retranchée de 1/4 po de chaque côté.

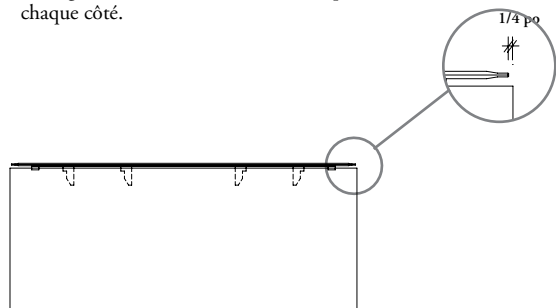

Quand un aménagement comprend deux écrans côte à côte, il y aura un espace de 1/2 po entre eux-ci.

- On peut joindre deux écrans parallèles avec des agrafes d'alignement pour écran (GXCC).

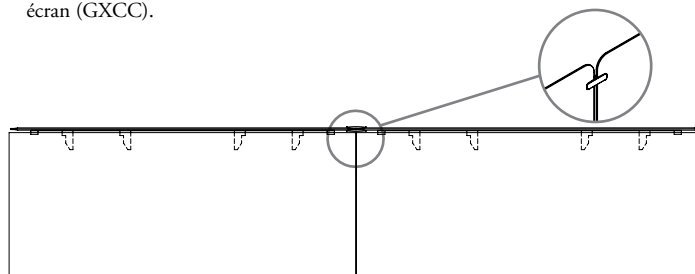

Les écrans Infinity ne sont pas physiquement connectés aux coins. Ils n'offrent qu'un ajustement sommaire.

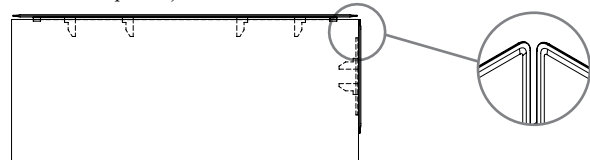

Les ferrures des écrans Infinity seront toujours placées à 4 1/2 po de chaque extrémité de l'écran.

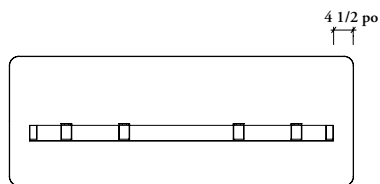

Deux motifs sont offerts pour les aménagements avec écran pour bord de bureau Infinity en tissu piqué :

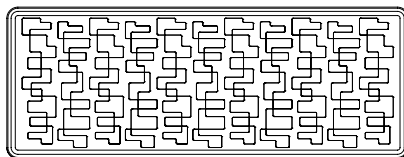

Diode

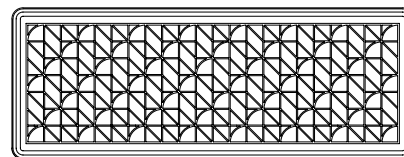

Pico

aménagements avec écrans pour bord de bureau (suite)

Les écrans pour bord de bureau Infinity (GXDU) peuvent être fixés à une surface de travail dans les configurations suivantes :

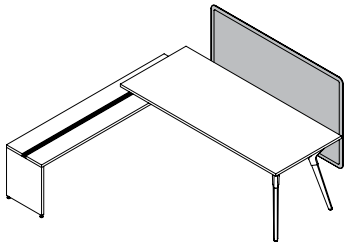

Surface de travail avec module de gradin ou bahut

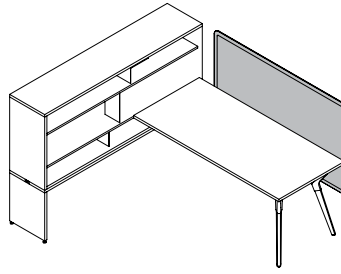

Surface de travail avec huche superposable

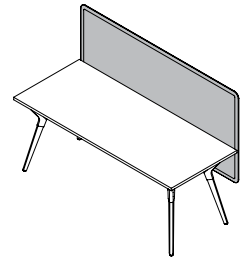

Surface de travail autoportante

Les écrans pour bord de bureau Infinity devraient être installés seulement sur des surfaces de travail perpendiculaires au gradin.

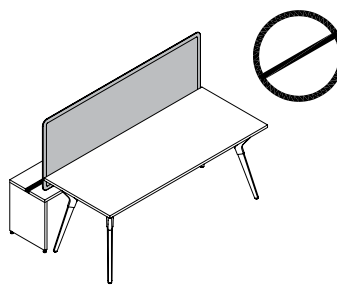
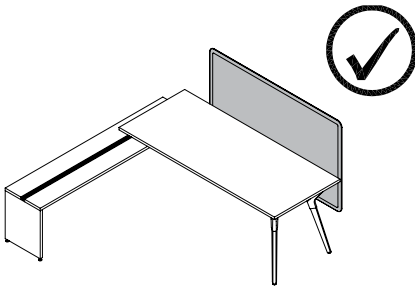

Deux styles de pieds peuvent être utilisés avec les écrans pour bord de bureau Infinity :

- Pied en Y (HTWD) (illustré)
- Pied de style Interpret (HTWN)

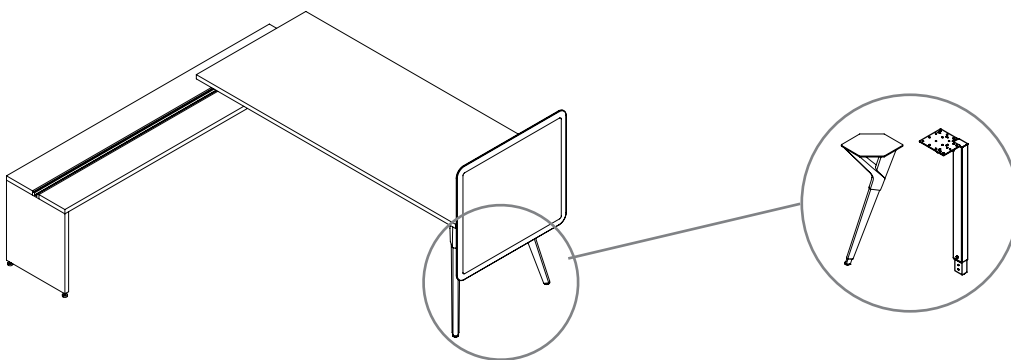

aménagements avec écrans pour bord de bureau (suite)

Il importe de tenir compte de ce qui suit dans les aménagements comportant des écrans pour bord de bureau Infinity.

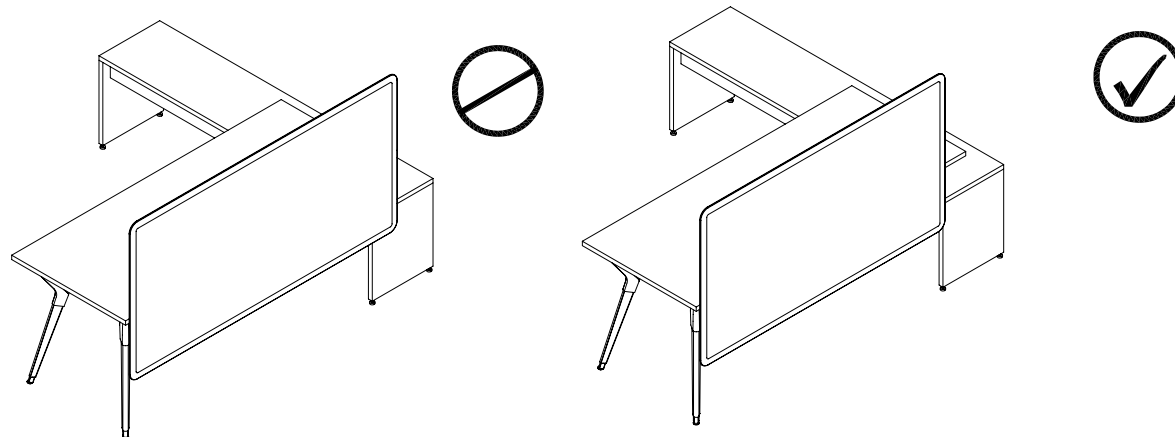

Surface de travail perpendiculaire (HTWP) avec écran pour bord de bureau Infinity (GXDU)

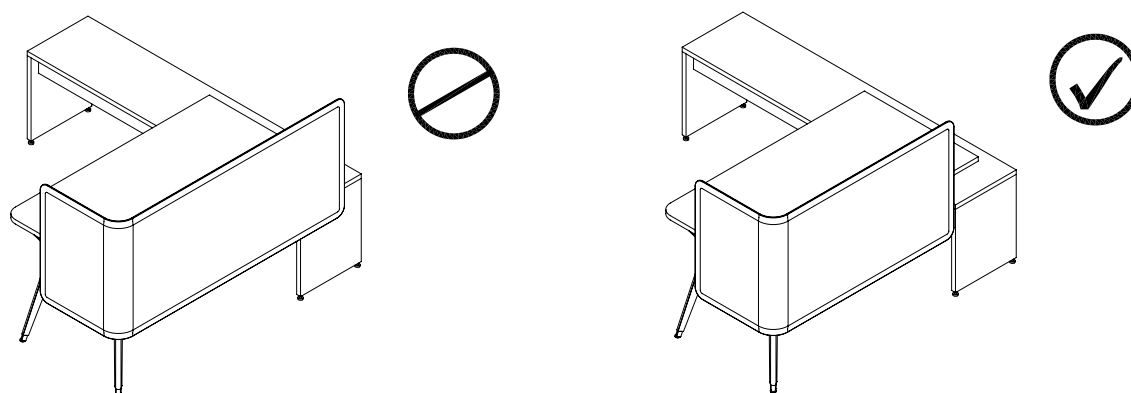

Surface de travail perpendiculaire à coins arrondis (HTWH) avec écran incurvé pour bord de bureau Infinity (GXCU)

aménagements avec écrans pour bord de bureau (suite)

Les écrans latéraux pour bord de bureau Infinity peuvent être commandés en profondeur partielle ou pleine.

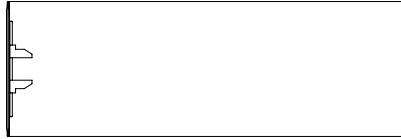

Surface de travail de 24 po de profondeur avec écran latéral pour bord de bureau Infinity (GXSU) de 24 po de profondeur

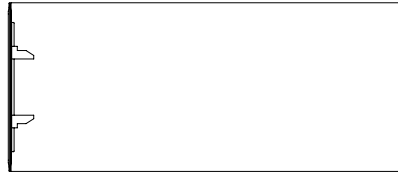

Surface de travail de 30 po de profondeur avec écran latéral pour bord de bureau Infinity (GXSU) de 30 po de profondeur

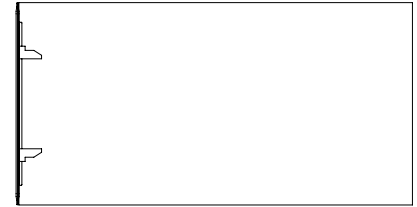

Surface de travail de 36 po de profondeur avec écran latéral pour bord de bureau Infinity (GXSU) de 36 po de profondeur



Surface de travail de 24 po de profondeur avec écran latéral pour bord de bureau Infinity (GXSU) de 18 po de profondeur



Surface de travail de 30 po de profondeur avec écran latéral pour bord de bureau Infinity (GXSU) de 24 po de profondeur



Surface de travail de 36 po de profondeur avec écran latéral pour bord de bureau Infinity (GXSU) de 30 po de profondeur

Les écrans pour bord de bureau Infinity sont offerts avec un gestionnaire de câblage en option qui se joint aux ferrures de connexion.

- Il y aura un espace de 1/2 po.
- Un chemin de câbles continu permet de gérer le câblage.
- Le chemin de câbles peut accueillir une barre d'alimentation (YEPD) ou une barre d'alimentation compacte (YEPS). On trouvera ces produits dans le *programme d'ergonomie et d'accessoires Compléments* de Teknion.

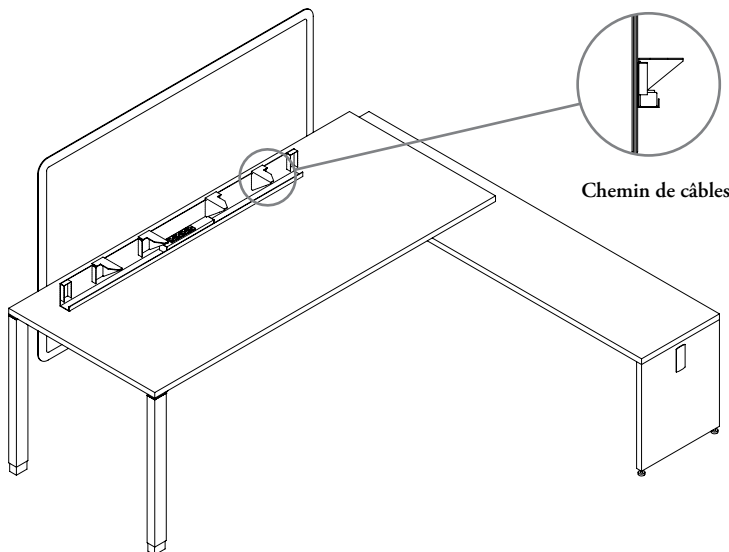

Chemin de câbles

aménagements avec écrans pour bord de bureau (suite)

écrans encadrés en tissu

Les écrans encadrés en tissu permettent les aménagements suivants :

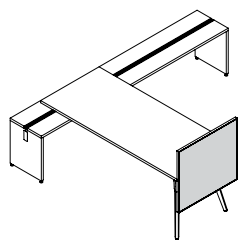

Écran latéral pour bord de bureau

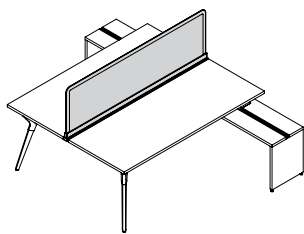

Écran sur poutre pour accessoires

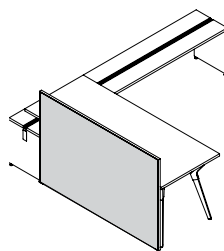

Écran de sol pour bord de bureau

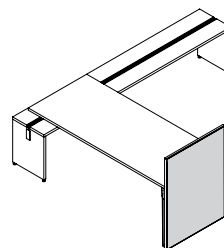

Écran de sol latéral pour bord de bureau

La largeur nominale des écrans encadrés en tissu correspond à la largeur réelle et à celle de la surface de travail.



Les écrans encadrés en tissu ont toujours la même largeur que la surface de travail; il n'y a pas d'espace. Les aménagements rectilignes ne requièrent pas d'agrafe d'alignement. L'ajustement est serré, mais il n'y a pas de connexion physique.

L'écran s'installe à 1/2 po de la surface de travail.

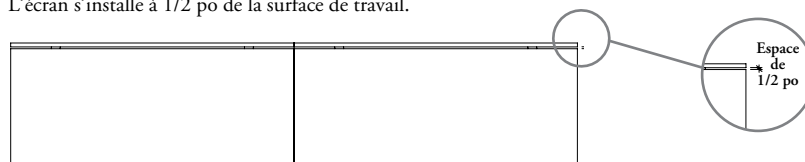

Les écrans encadrés en tissu sont physiquement connectés au coin. La connexion n'est pas sommaire.

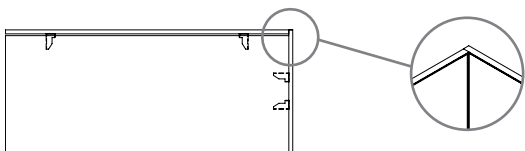

Les ferrures des écrans encadrés en tissu sont toujours placées à 10 3/8 po de chaque extrémité de l'écran.



Les écrans encadrés pour bord de bureau (GYSU) peuvent être fixés à une surface de travail dans les configurations suivantes :

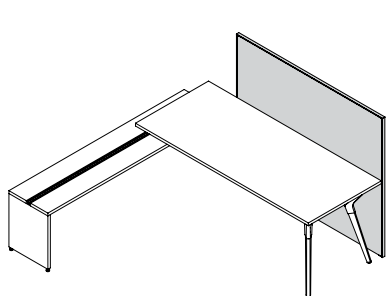

Surface de travail avec module de gradin ou bahut

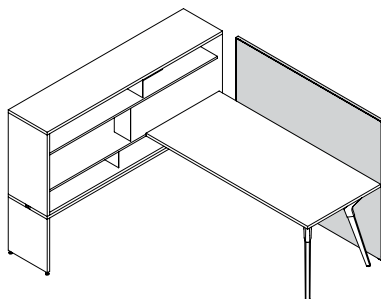

Surface de travail avec huche superposable

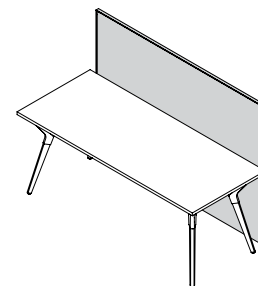

Surface de travail autoportante

aménagements avec écrans pour bord de bureau (suite)

Il importe de tenir compte de ce qui suit dans les aménagements comportant des écrans encadrés pour bord de bureau.

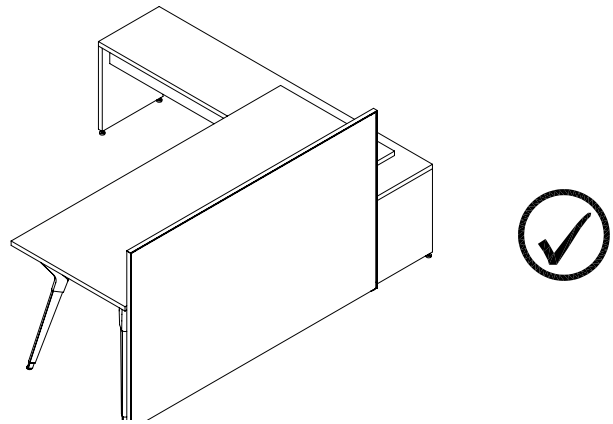
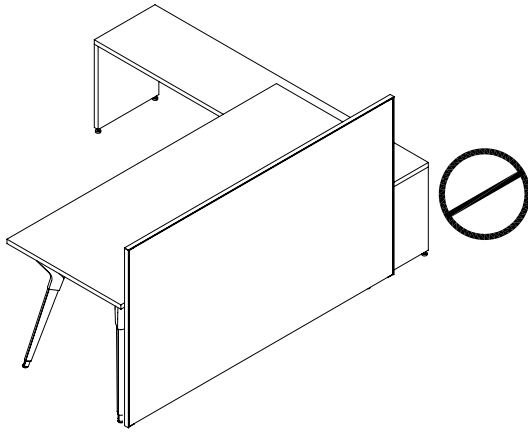

Surface de travail perpendiculaire (HTWP) avec écran de sol encadré pour bord de bureau en tissu (GYFU)

Deux styles de pieds peuvent être utilisés avec les écrans latéraux encadrés pour bord de bureau :

- Pied en Y (HTWD) (illustré)
- Pie de style Interpret (HTWN)

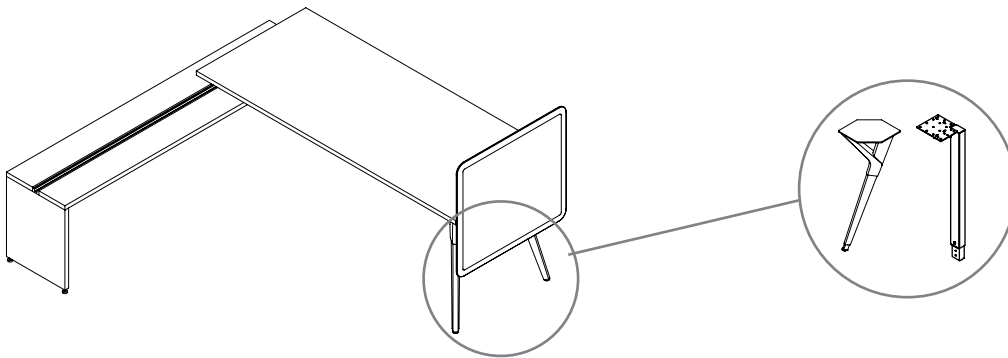

aperçu des écrans de sol pour bord de bureau

Les écrans de sol pour bord de bureau se fixent à la surface de travail et assurent une intimité pleine hauteur.

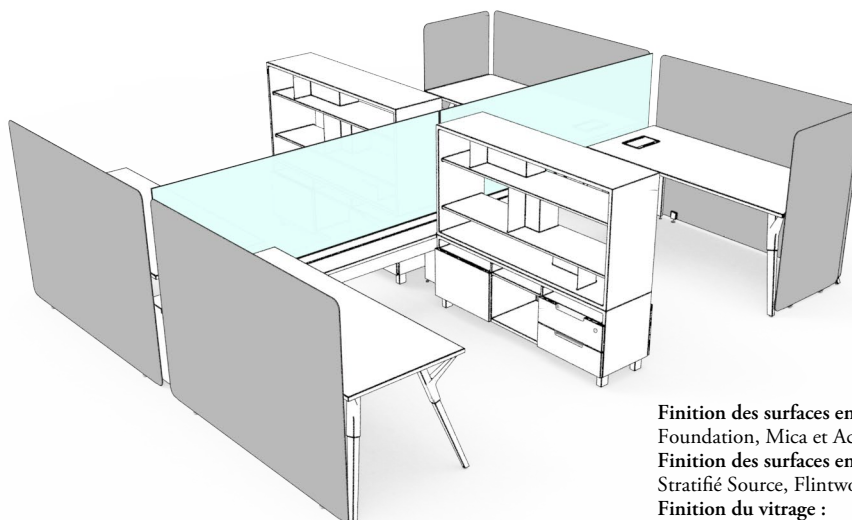

Finition des surfaces en métal et de la quincaillerie :
Foundation, Mica et Accent
Finition des surfaces en placage :
Stratifié Source, Flintwood et placage de bois naturel
Finition du vitrage :
Transparent, givré et satiné
Finition en tissu :
Tous les tissus standard pour panneaux de Teknion

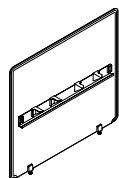

Écran de sol pour bord de bureau Infinity (GXFU)

- Hauteur au-dessus de la surface de travail :
 - 13 po pour une hauteur de référence de 42 po
 - 22 po pour une hauteur de référence de 51 po
- Base du panneau modestie :
 - Hauteur au-dessus du sol (1 po)
- Largeur : 36 po à 70 po, par intervalles de 1 po

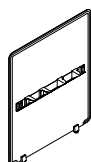

Écran de sol latéral pour bord de bureau Infinity (GXEU)

- Hauteur au-dessus de la surface de travail :
 - 0 po pour une hauteur de référence de 29 po
 - 13 po pour une hauteur de référence de 42 po
 - 22 po pour une hauteur de référence de 51 po
- Base du panneau modestie :
 - Hauteur modestie mi-hauteur (23 po)
 - Hauteur modestie (15 po)
 - Hauteur surélevée (6 po)
 - Hauteur au-dessus du sol (1 po)
- Largeur : 30 po à 66 po, par intervalles de 6 po
- Offert avec ou sans rail pour accessoires supérieur.



Agrafe d'alignement pour écran Infinity (GXCC)

- Pour connexion des écrans Infinity dans des configurations juxtaposées.

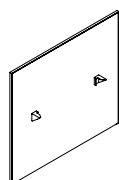

Écran de sol encadré pour bord de bureau en tissu (GYFU)

- Hauteur au-dessus de la surface de travail :
 - 13 po pour une hauteur de référence de 42 po
 - 22 po pour une hauteur de référence de 51 po
- Base du panneau modestie :
 - Hauteur au-dessus du sol (1 po)
- Largeur : 36 po à 70 po, par intervalles de 1 po

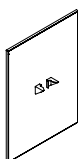

Écran de sol latéral encadré pour bord de bureau en tissu (GYEU)

- Hauteur au-dessus de la surface de travail :
 - 13 po pour une hauteur de référence de 42 po
 - 22 po pour une hauteur de référence de 51 po
- Base du panneau modestie :
 - Hauteur au-dessus du sol (1 po)
- Largeur : 36 po à 70 po, par intervalles de 1 po
- Profondeur : 18 po à 48 po, par intervalles de 6 po

aménagements avec écrans de sol pour bord de bureau

Il importe de tenir compte de ce qui suit dans les aménagements comportant des écrans de sol pour bord de bureau upStage.

Lorsqu'un écran de sol pour bord de bureau est installé sur une surface de travail upStage en configuration simple, l'écran doit s'arrêter à au moins 12 po du bord du module de gradin pour éviter toute interférence avec les ferrures.

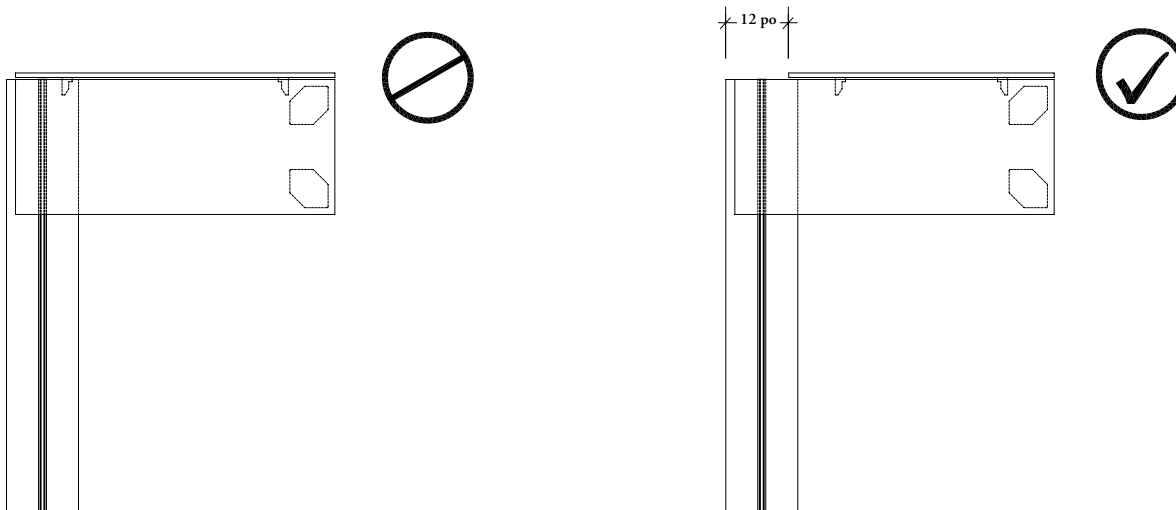

aperçu des écrans pour bord de bureau avec verre

Les écrans pour bord de bureau avec verre s'installent sur module sur les surfaces de travail pour assurer l'intimité à une hauteur de 42 po, 51 po ou 57 po.

écrans pour bord de bureau avec verre

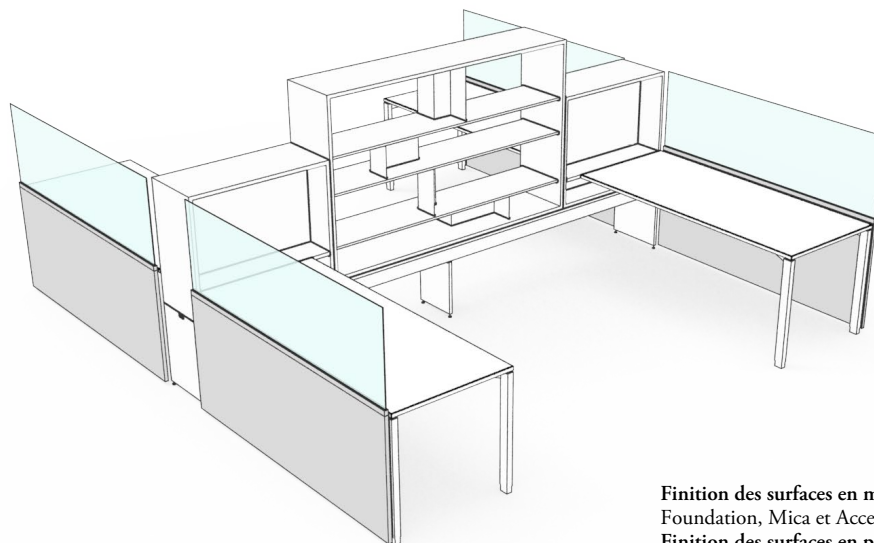

Finition des surfaces en métal et de la quincaillerie :

Foundation, Mica et Accent

Finition des surfaces en placage :

Stratifié Source, Flintwood et placage de bois naturel (fil de bois horizontal)

Finition du vitrage :

Transparent et givré

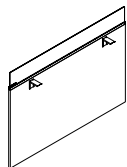

Écran pour bord de bureau avec verre (GVGU)

S'installe sur une surface de travail; comporte un panneau modestie inférieur en placage et une partie supérieure vitrée en diverses hauteurs.

- Largeur : 46 po, 52 po, 58 po, 64 po et 70 po
- Hauteur :
 - Placage de 29 po et verre de 13 po pour une hauteur de référence de 42 po
 - Placage de 42 po et verre de 9 po pour une hauteur de référence de 51 po
 - Placage de 29 po et verre de 22 po pour une hauteur de référence de 51 po
 - Placage de 42 po et verre de 15 po pour une hauteur de référence de 57 po
- Base du panneau modestie : Hauteur au-dessus du sol (1 po)

aménagements avec écrans pour bord de bureau avec verre

Il importe de tenir compte de ce qui suit dans les aménagements comportant des écrans pour bord de bureau avec verre.

écrans pour bord de bureau avec verre

- Les écrans pour bord de bureau avec verre sont offerts dans trois des hauteurs de référence de Teknion, soit 42 po, 51 po et 57 po.

Hauteur de référence de 42 po

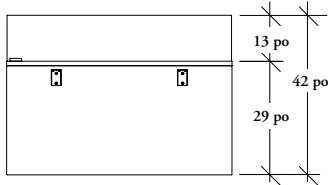

Les écrans de 42 po de hauteur comprennent un écran en placage de 29 po surmonté d'un vitrage de 13 po.

Hauteur de référence de 51 po

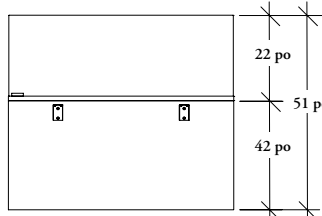

- Les écrans de 51 po de hauteur sont offerts en deux versions :
 - Écran en placage de 42 po surmonté d'un vitrage de 9 po
 - Écran en placage de 29 po surmonté d'un vitrage de 22 po

Hauteur de référence de 51 po

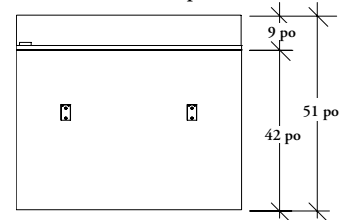

Hauteur de référence de 57 po

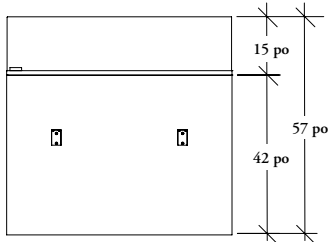

Les écrans de 57 po de hauteur comprennent un écran en placage de 42 po surmonté d'un vitrage de 15 po.

Les écrans pour bord de bureau avec verre peuvent être fixés à une surface de travail dans les configurations suivantes :

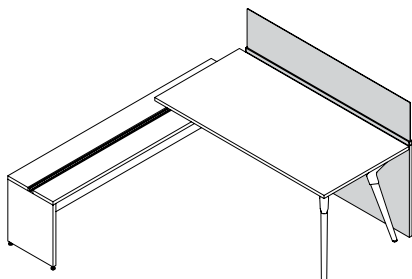

Surface de travail avec module de gradin ou bahut

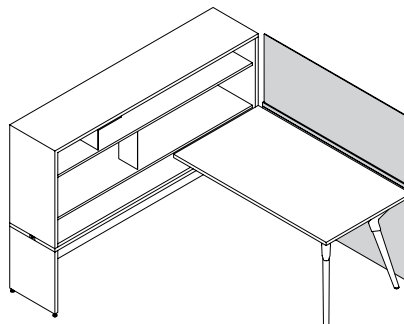

Surface de travail avec huche superposable

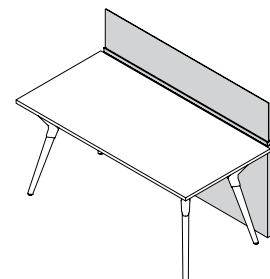

Surface de travail autoportante

aperçu des écrans modestie

Les écrans modestie s'installent sous la surface de travail pour procurer de l'intimité.

écrans modestie

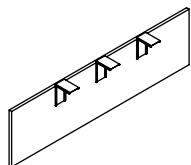
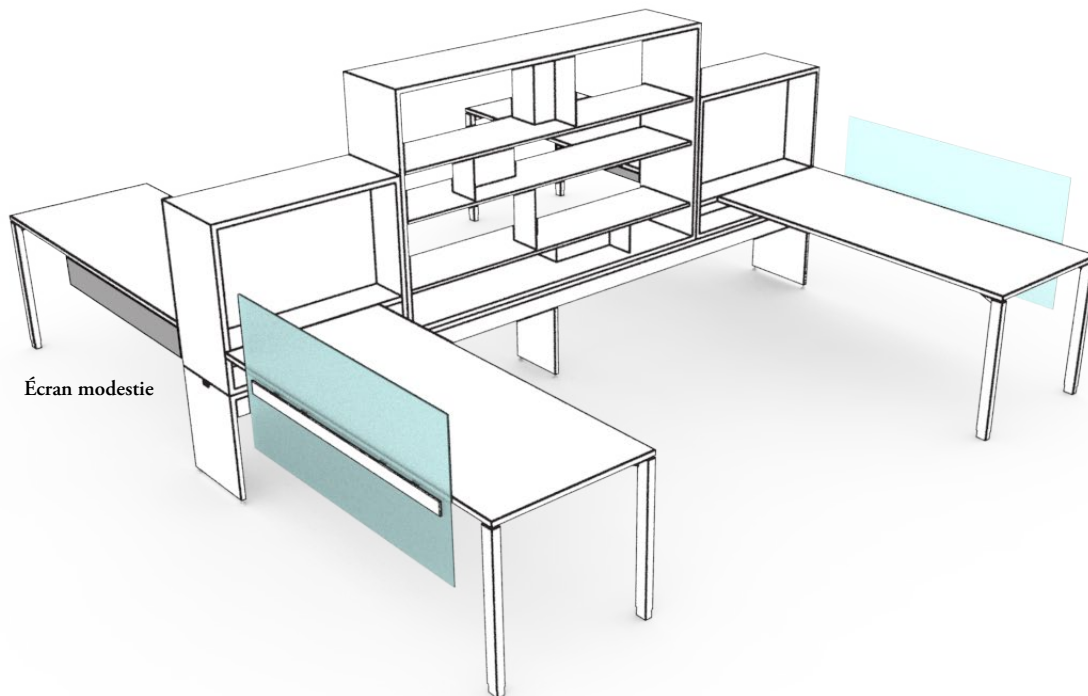

Écran modestie (HTNN)

- Hauteur modestie sous la surface de travail :
 - 13 po pour une hauteur de référence de 29 po
- Largeur : 24 po à 54 po, par intervalles de 6 po
- Offert en placage seulement

Il faut porter une attention particulière aux pieds en Y et de style Interpret pour les aménagements comportant des écrans modestie afin d'éviter toute interférence avec les ferrures de montage.

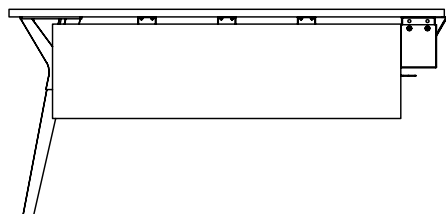

Lorsque l'on commande un écran modestie et un pied en Y, la largeur de l'écran doit être inférieure de 22 po à celle de la surface de travail.

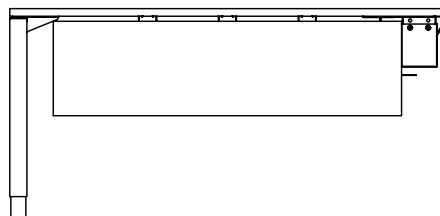

Lorsque l'on commande un écran modestie et un pied de style Interpret, la largeur de l'écran doit être inférieure de 16 po à celle de la surface de travail.

aperçu des écrans latéraux en placage

Les écrans latéraux en placage s'installent perpendiculairement à la structure du gradin pour diviser l'espace.

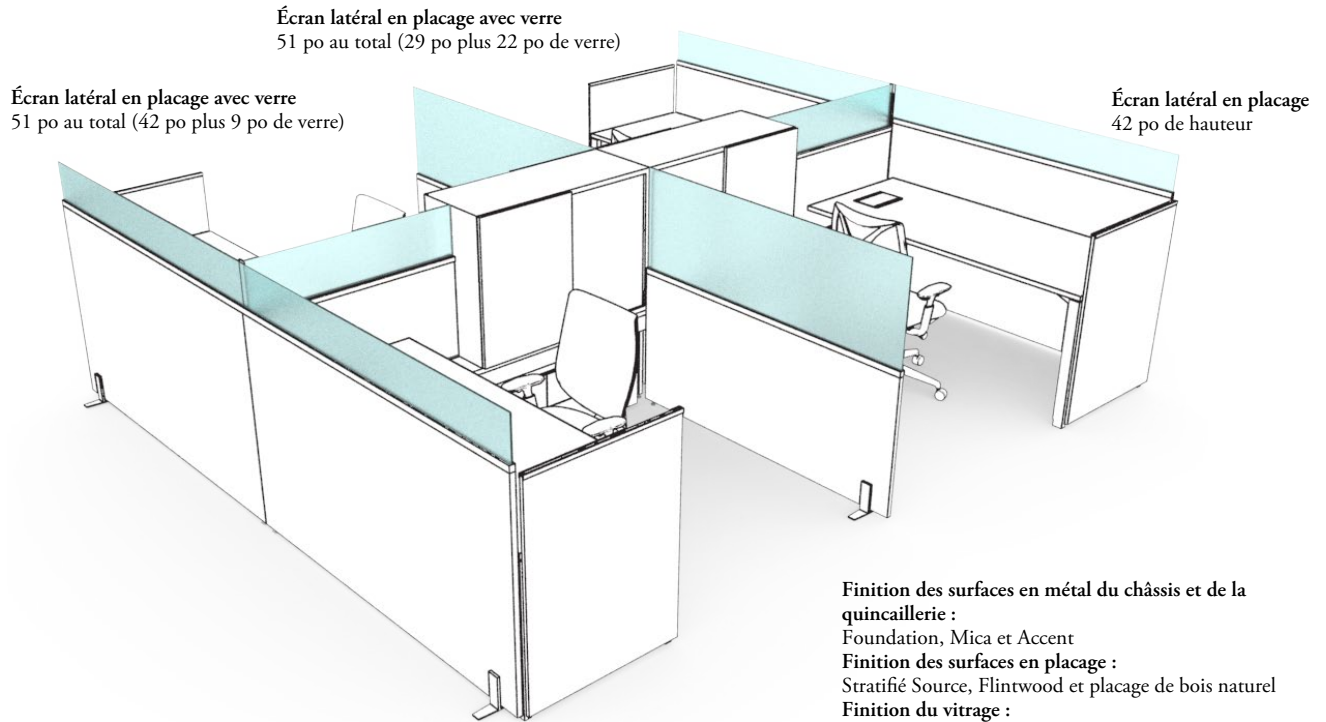

Finition des surfaces en métal du châssis et de la quincaillerie :

Foundation, Mica et Accent

Finition des surfaces en placage :

Stratifié Source, Flintwood et placage de bois naturel

Finition du vitrage :

Transparent et givré

* La finition du pied de soutien est assortie à celle de la quincaillerie.

• Options :

- Ferrure de fixation d'extrémité simple
- Ferrure de fixation d'extrémité double
- Ferrure de fixation d'extrémité double pour regroupement de surfaces réglables en hauteur
- Ferrure de fixation d'extrémité partagée
- Ferrure de fixation d'extrémité partagée pour regroupement de surfaces réglables en hauteur
- Support intermédiaire affleurant
- Support d'extrémité affleurant
- Raccord d'angle d'extrémité

• La plupart des écrans ont une orientation (gauche ou droite), qui est déterminée par l'emplacement de la ferrure par rapport à l'écran.

• Les largeurs d'écran indiquées correspondent aux dimensions réelles.

• Les passe-fils **ne sont pas** accessibles si l'on choisit l'option d'extrémité partagée, double ou simple.

• La colonnette d'alimentation et le dispositif d'alimentation par la base extérieur **ne peuvent pas** être utilisés si des écrans latéraux se trouvent aux deux extrémités du gradin.

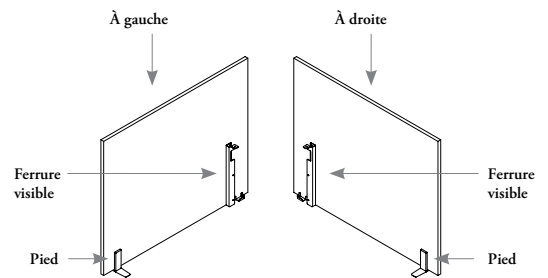
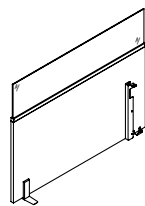
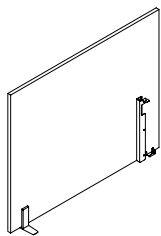

Écran de sol latéral en placage (HTNL)

- Hauteur : 42 po, 51 po et 57 po
- Profondeur : 24 po, 30 po, 36 po et 42 po à 84 po, par intervalles de 1 po

Écran latéral en placage avec verre (HTNA)

- Hauteur :
 - 42 po au total (29 po plus 13 po de verre)
 - 51 po au total (42 po plus 9 po de verre)
 - 57 po au total (29 po plus 22 po de verre)
 - 57 po au total (42 po plus 15 po de verre)
- Profondeur : 24 po à 84 po, par intervalles de 6 po

- Avec l'orientation à gauche, les ferrures visibles seront à droite et le pied de soutien (le cas échéant) sera à gauche.
- Avec l'orientation à droite, les ferrures visibles seront à gauche et le pied de soutien (le cas échéant) sera à droite.

aménagements avec écrans latéraux en placage

Il importe de tenir compte de ce qui suit dans les aménagements comportant des écrans latéraux en placage.

écrans latéraux en placage

Les écrans d'une portée non soutenue de 36 po nécessitent un pied de soutien (compris).

L'écran latéral s'installe de neuf façons :

Raccord d'angle d'extrémité (non réversible)

- S'installe à l'extrémité de la structure du gradin pour offrir de l'intimité dans les configurations simples.
- S'utilise avec les écrans en placage formant un corridor HTNE, et comprend un dispositif d'alignement pour un ajustement précis des coins.
- Largeur : 24 po à 84 po
- Pour déterminer la largeur du chant utilisateur, soustraire la profondeur du gradin (16 po).

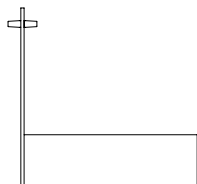

Pied de soutien obligatoire pour les écrans de 44 po et plus

Ferrure de fixation d'extrémité partagée (réversible)

- Se fixe à l'extérieur du gradin pour offrir une intimité partielle des deux côtés.
- Largeur : 24 po à 84 po
- Pour déterminer la largeur du chant utilisateur, soustraire la profondeur du gradin à la largeur de l'écran.

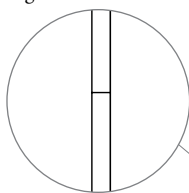

Sans pied de soutien

Ferrure de fixation d'extrémité double (non réversible)

- Se fixe au centre de l'extérieur du gradin pour une intimité accrue.
- Largeur : 24 po à 84 po
- Pour déterminer la largeur du chant utilisateur, soustraire la moitié de la profondeur du gradin (8 po) à la largeur de l'écran.

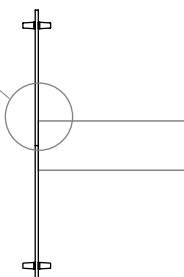

Pied de soutien obligatoire pour les écrans de 44 po et plus

Ferrure de fixation d'extrémité simple (non réversible)

- S'installe à l'extrémité de la structure du gradin pour offrir de l'intimité dans les configurations simples.
- Largeur : 24 po à 84 po
- Pour déterminer la largeur du chant utilisateur, soustraire la profondeur du gradin (16 po) à la largeur de l'écran.

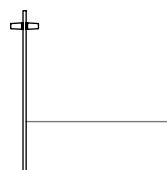

Pied de soutien obligatoire pour les écrans de 52 po et plus

Support intermédiaire affleurant (réversible)

- Se fixe au côté du gradin pour assurer l'intimité des utilisateurs.
- Largeur : 24 po à 72 po
- Les largeurs de 73 po à 84 po ne sont pas offertes.
- La largeur du chant utilisateur correspond à la largeur totale de l'écran.

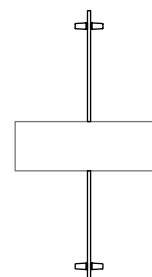

Pied de soutien obligatoire pour les écrans de 36 po et plus

Support d'extrémité affleurant (non réversible)

- Se fixe de chaque côté du gradin pour assurer l'intimité des utilisateurs.
- Largeur : 24 po à 72 po
- Les largeurs de 73 po à 84 po ne sont pas offertes.
- La largeur du chant utilisateur correspond à la largeur totale de l'écran.

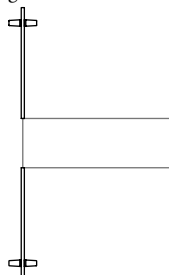

Pied de soutien obligatoire pour les écrans de 36 po et plus

Ferrure de fixation d'extrémité partagée pour regroupement de surfaces réglables en hauteur (non réversible)

- Se fixe à l'extérieur du gradin pour offrir une intimité partielle des deux côtés.
- Largeur : 24 po à 84 po
- Pour déterminer la largeur du chant utilisateur, soustraire la profondeur du gradin à la largeur de l'écran.

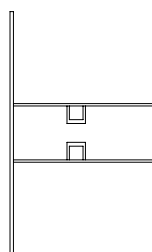

Sans pied de soutien

Ferrure de fixation d'extrémité double pour regroupement de surfaces réglables en hauteur (non réversible)

- Se fixe au centre de l'extérieur du gradin pour une intimité accrue.
- Largeur : 24 po à 84 po
- Pour déterminer la largeur du chant utilisateur, soustraire la moitié de la profondeur du gradin (8 po) à la largeur de l'écran.

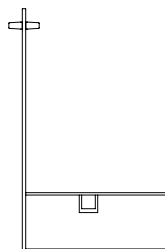

Pied de soutien obligatoire pour les écrans de 44 po et plus

Ferrure de fixation d'extrémité simple pour regroupement de surfaces réglables en hauteur (non réversible)

- S'installe à l'extrémité de la structure du gradin pour offrir de l'intimité dans les configurations simples.
- Largeur : 24 po à 84 po
- Pour déterminer la largeur du chant utilisateur, soustraire la profondeur du gradin (16 po) à la largeur de l'écran.

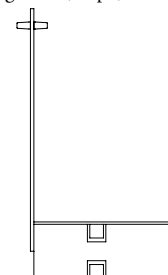

Pied de soutien obligatoire pour les écrans de 52 po et plus

aménagements avec écrans latéraux en placage (suite)

écrans latéraux en placage avec verre

- Les écrans latéraux avec verre sont offerts dans deux des hauteurs de référence de Teknion, soit 42 po et 51 po.

Hauteur de référence de 42 po

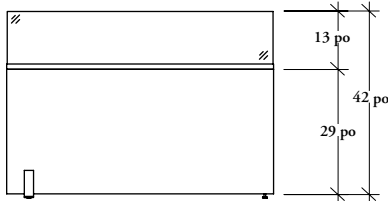

Les écrans de 42 po de hauteur comprennent un écran en placage de 29 po surmonté d'un vitrage de 13 po.

Hauteur de référence de 51 po

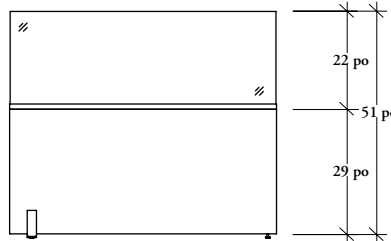

Les écrans de 51 po de hauteur sont offerts en deux versions :
 – Écran en placage de 29 po surmonté d'un vitrage de 22 po
 – Écran en placage de 42 po surmonté d'un vitrage de 9 po

Hauteur de référence de 51 po

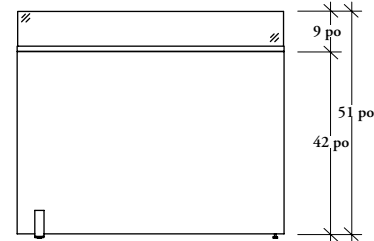

Hauteur de référence de 57 po

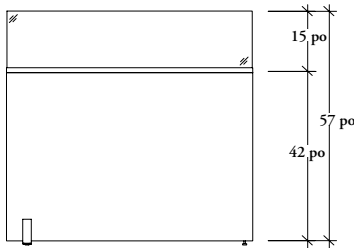

Les écrans de 57 po de hauteur comprennent un écran en placage de 42 po surmonté d'un vitrage de 15 po.

fil du bois

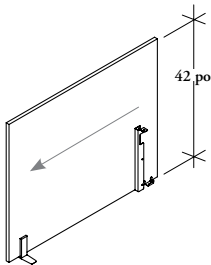

- Sur les écrans latéraux en placage de 42 po de hauteur finis en stratifié Source ou, le fil du bois est horizontal.
- Du point de vue de l'utilisateur, le fil du bois du Flintwood Cathedral et des placages de bois naturels va de gauche à droite. Du point de vue d'un visiteur, c'est-à-dire quand on le regarde de l'extérieur du poste de travail, le fil du bois est orienté de droite à gauche.

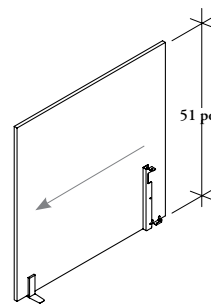

- Sur les écrans latéraux en placage de 51 po et 57 po de hauteur finis en stratifié Source ou, le fil du bois est horizontal.
- Tant du point de vue de l'utilisateur que de celui du visiteur, c'est-à-dire qu'on le regarde de l'intérieur ou de l'extérieur du poste de travail, le fil du bois du Flintwood Cathedral et des placages de bois naturels va du bas vers le haut.

aperçu des écrans en placage formant un corridor

L'écran formant un corridor se fixe au gradin pour diviser l'espace dans les configurations simples ou le long d'un corridor.

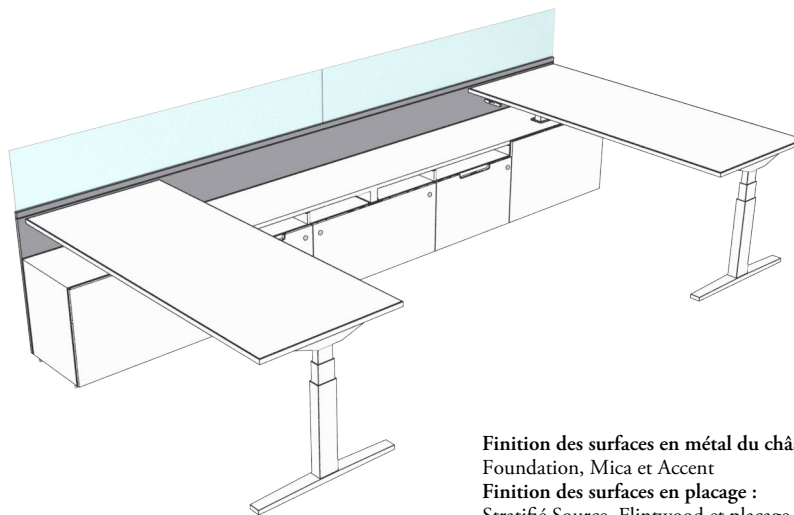

Finition des surfaces en métal du châssis et de la quincaillerie :

Foundation, Mica et Accent

Finition des surfaces en placage :

Stratifié Source, Flintwood et placage de bois naturel

Finition du vitrage :

Transparent et givré

* La finition du pied de soutien est assortie à celle de la quincaillerie.

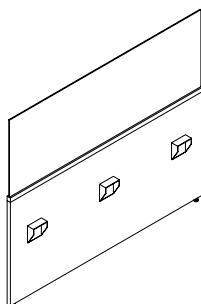

Écran en placage avec verre formant un corridor (HTNE)

- Hauteur :
 - 42 po au total (29 po plus 13 po de verre)
 - 51 po au total (42 po plus 9 po de verre)
 - 51 po au total (29 po plus 22 po de verre)
- Largeur :
 - 24 po à 96 po, par intervalles de 6 po (écrans de 42 po de hauteur)
 - 24 po à 84 po, par intervalles de 6 po (écrans de 51 po de hauteur)
- Les largeurs d'écran indiquées correspondent aux dimensions réelles.

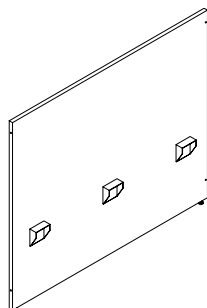

Écran en placage formant un corridor (HTNC)

- Hauteur : 42 po et 51 po
- Largeur :
 - 24 po à 96 po, par intervalles de 6 po (écrans de 42 po de hauteur)
 - 24 po à 84 po, par intervalles de 6 po (écrans de 51 po de hauteur)
- Les largeurs d'écran indiquées correspondent aux dimensions réelles.

aménagements avec écrans en placage formant un corridor

Il importe de tenir compte de ce qui suit dans les aménagements comportant des écrans en placage formant un corridor.

écrans en placage formant un corridor

Il y a de nombreuses façons de créer de l'intimité et des postes de travail simples dans les aménagements avec des écrans en placage formant un corridor.

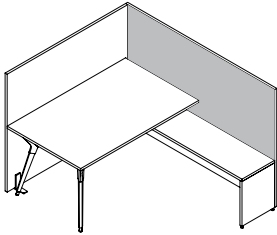

Ils peuvent être utilisés avec des écrans latéraux pour former une aire d'intimité continue.

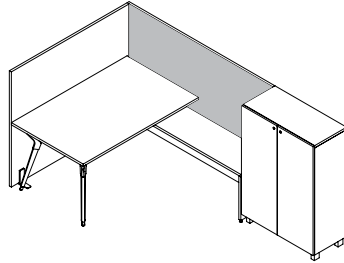

Ils peuvent être combinés à des rangements montés sur gradin pour couvrir le gradin en entier d'un côté.

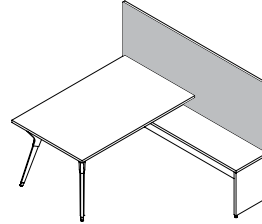

Ils peuvent être utilisés avec des surfaces de travail simples pour optimiser l'espace au-dessus du gradin.

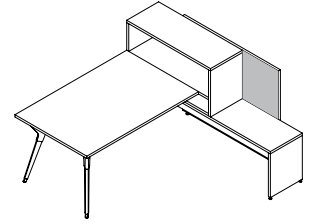

Ils peuvent chevaucher des rangements montés sur gradins pour offrir différents niveaux d'intimité.

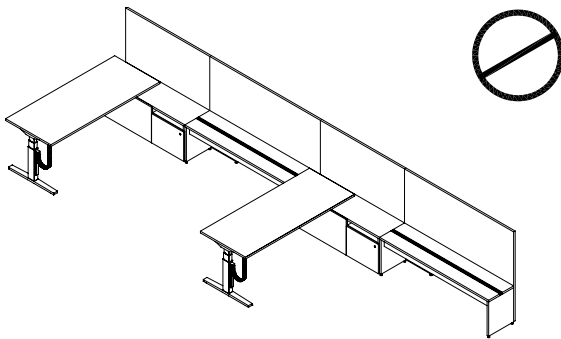

Ils ne peuvent pas se fixer à des bahuts pour tables réglables en hauteur.

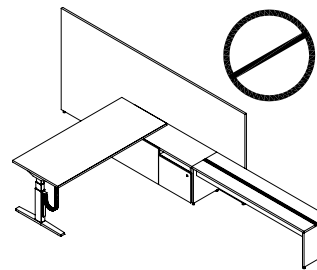

Ils se fixent toujours sur toute leur longueur à un gradin.

installation sur et hors module

- Dans les aménagements avec des écrans formant un corridor sur module, ou hors module aux extrémités, le support d'extrémité doit servir de ferrure de fixation verticale principale, lorsque possible.
- Dans les aménagements avec des écrans formant un corridor hors module, au moins une ferrure de fixation verticale doit être installée, soit celle d'un support intermédiaire, soit celle d'un bahut.

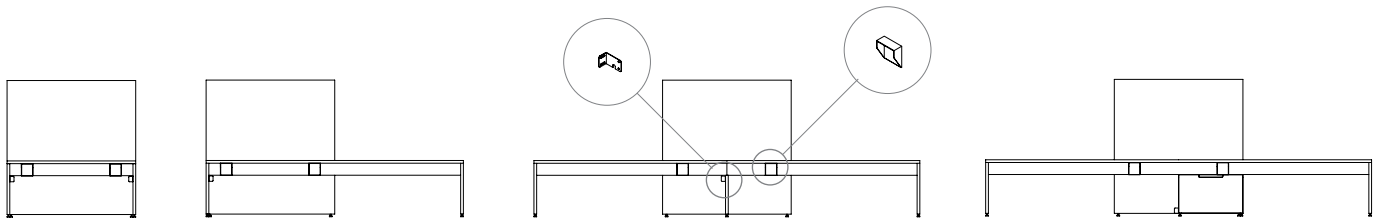

- Pour les écrans de 24 po à 48 po, deux ferrures de fixation horizontales et une ferrure de fixation verticale sont fournies.

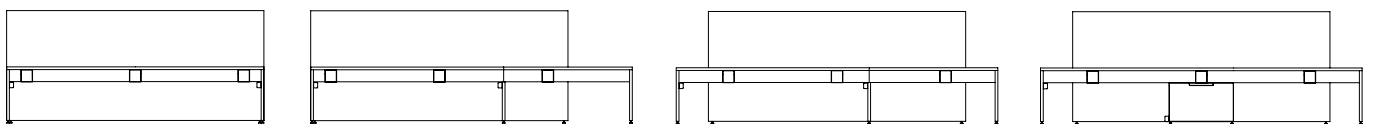

- Pour les écrans de 54 po à 96 po, trois ferrures de fixation horizontales et deux ferrures de fixation verticales sont fournies.

aménagements avec écrans en placage formant un corridor (suite)

Il importe de tenir compte de ce qui suit dans les aménagements comportant des écrans en placage formant un corridor.

sans alignement, alignement au centre et alignement allongé au coin et au centre

Les options d'alignement simples ou combinées pour les écrans en placage formant un corridor sont illustrées ci-dessous.

Les écrans en placage formant un corridor (HTNC) ont différentes options d'alignement : sans alignement, avec alignement au centre, alignement allongé au coin gauche et au centre, et alignement allongé au coin droit et au centre. Les écrans en placage avec verre formant un corridor (HTNE), eux, peuvent être commandés sans alignement ou avec alignement au centre. Pour raccorder un écran en placage formant un corridor (HTNC) avec un écran latéral en placage (HTNL), un raccord d'angle d'extrémité (EC) doit être commandé.

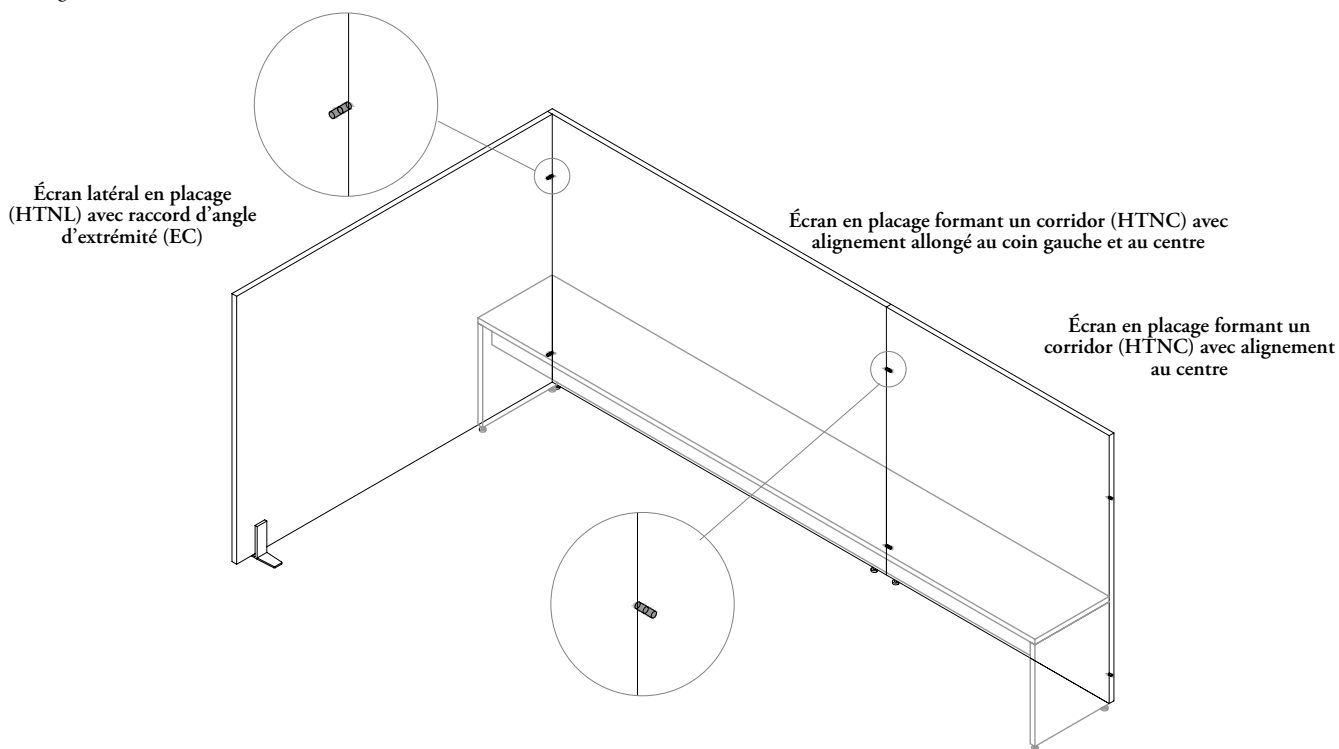

Options d'alignement pour l'écran en placage formant un corridor (HTNC)

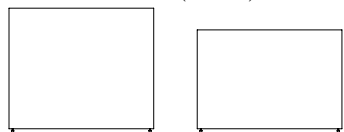

Sans alignement

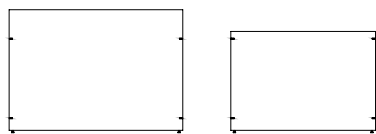

Avec alignement au centre

Options d'alignement pour l'écran en placage avec verre formant un corridor (HTNE)

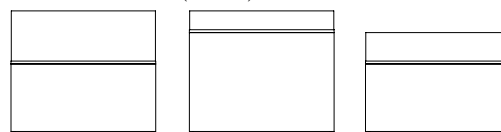

Sans alignement

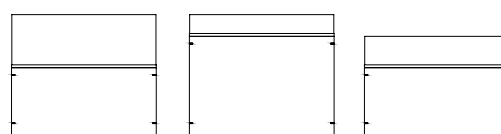

Avec alignement au centre

Alignement allongé au coin gauche ou droit et au centre

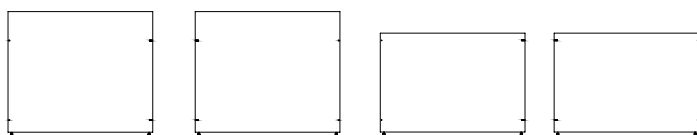

Gauche

Droite

Gauche

Droite

aménagements avec écrans en placage formant un corridor (suite)

Alignement au centre

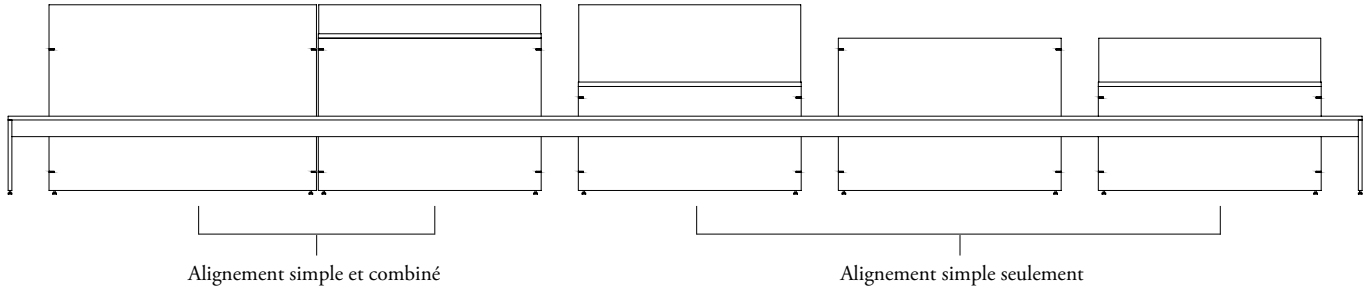

écrans en placage avec verre formant un corridor

Les écrans avec verre formant un corridor sont offerts dans deux des hauteurs de référence de Teknion, soit 42 po et 51 po.

Hauteur de référence de 42 po

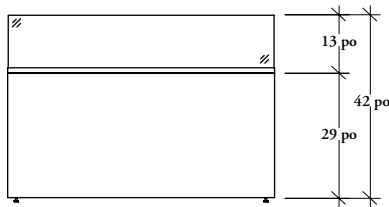

Les écrans de 42 po de hauteur comprennent un écran en placage de 29 po surmonté d'un vitrage de 13 po.

Hauteur de référence de 51 po

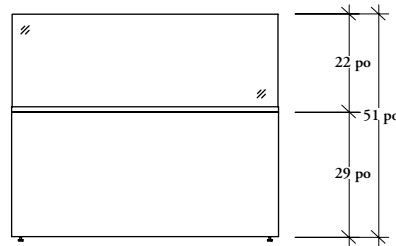

Les écrans de 51 po de hauteur sont offerts en deux versions :
 – Écran en placage de 29 po surmonté d'un vitrage de 22 po
 – Écran en placage de 42 po surmonté d'un vitrage de 9 po

Hauteur de référence de 51 po

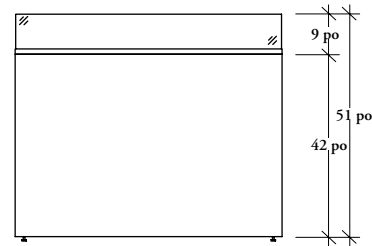

fil du bois

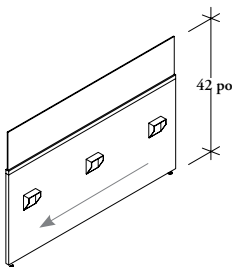

- Sur les écrans latéraux en placage de 42 po de hauteur finis en stratifié Source ou, le fil du bois est horizontal.
- Du point de vue de l'utilisateur, le fil du bois du Flintwood Cathedral et des placages de bois naturels va de gauche à droite. Du point de vue d'un visiteur, c'est-à-dire quand on le regarde de l'extérieur du poste de travail, le fil du bois est orienté de droite à gauche.

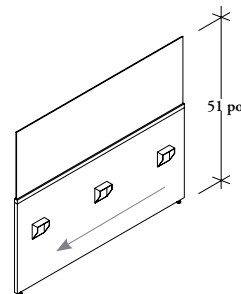

- Sur les écrans latéraux en placage de 51 po de hauteur finis en stratifié Source ou, le fil du bois est horizontal.
- Tant du point de vue de l'utilisateur que de celui du visiteur, c'est-à-dire qu'on le regarde de l'intérieur ou de l'extérieur du poste de travail, le fil du bois du Flintwood Cathedral et des placages de bois naturels va du bas vers le haut.

aperçu des écrans latéraux

Les écrans latéraux se fixent à la surface de travail pour offrir une division latérale de l'espace.

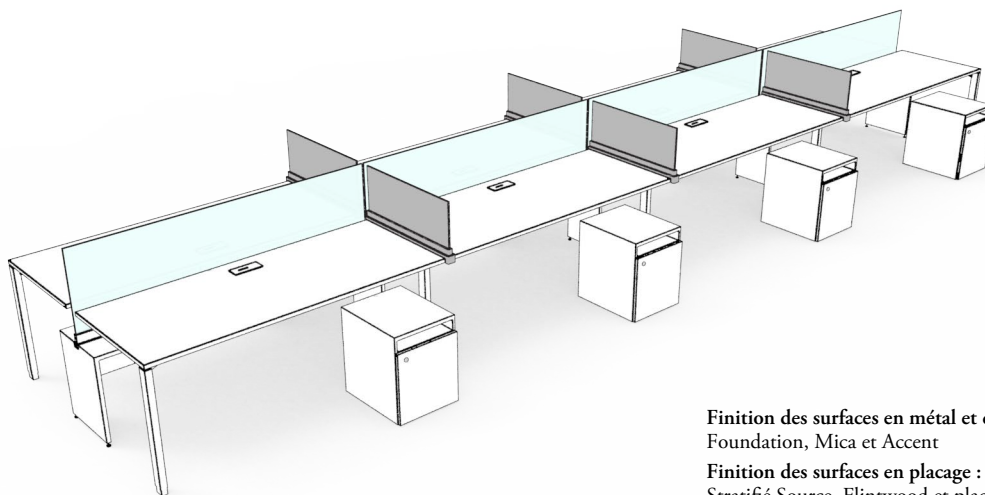

- Écran au profil droit ou incurvé qui offre intimité et division latérale de l'espace
- Hauteur :
 - 13 po pour une hauteur de référence de 42 po
 - 22 po pour une hauteur de référence de 51 po
 - 28 po pour une hauteur de référence de 57 po
- Profondeur : 23 po, 29 po et 35 po

Finition des surfaces en métal et de la quincaillerie :
Foundation, Mica et Accent

Finition des surfaces en placage :
Stratifié Source, Flintwood et placage de bois naturel

Finition du vitrage :
Transparent, givré et satiné

Finition en tissu :
Tous les tissus standard pour panneaux de Teknion

Finitions du feutre :
Strata, Pewter, Lunar et Warm Ash

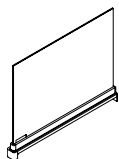

Écran latéral vitré de 6 mm
(GNGU)

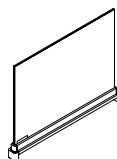

Écran latéral vitré de 10 mm
(GNTU)

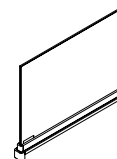

Écran latéral vitré avec surface
d'écriture (GNWU)

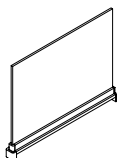

Écran latéral en placage (GNSU)

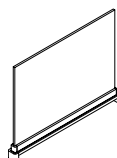

Écran latéral en stratifié avec surface
d'écriture (GNLU)

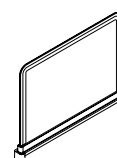

Écran latéral Infinity (GNXU)
• Profondeur : 23 po, 29 po et
35 po

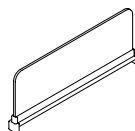

Écran latéral en feutre lisse (GNZU)

- Hauteur de 13 po et 22 po
seulement

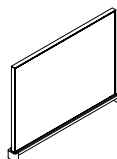

Écran latéral encadré en tissu (GNYU)

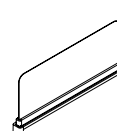

Écran latéral en métal (GNMU)

- Hauteur de 13 po et 22 po
seulement

aperçu des écrans fonctionnels

La gamme upStage comprend un type d'écran central avec cadre, soit l'écran fonctionnel, qui est formé d'un châssis en forme de panneau et de panneaux pour offrir intimité et fonctionnalité.

écran fonctionnel

L'écran fonctionnel est plus stable et peut donc être doté de panneaux en tissu ou en tableau blanc. On peut également y ajouter un panneau pour accessoires ou un écran complémentaire en verre pour atteindre la hauteur de référence de 51 po. Le panneau pour accessoires est offert uniquement en hauteur de 13 po pour atteindre une hauteur totale de 42 po une fois combiné à un écran complémentaire en verre.

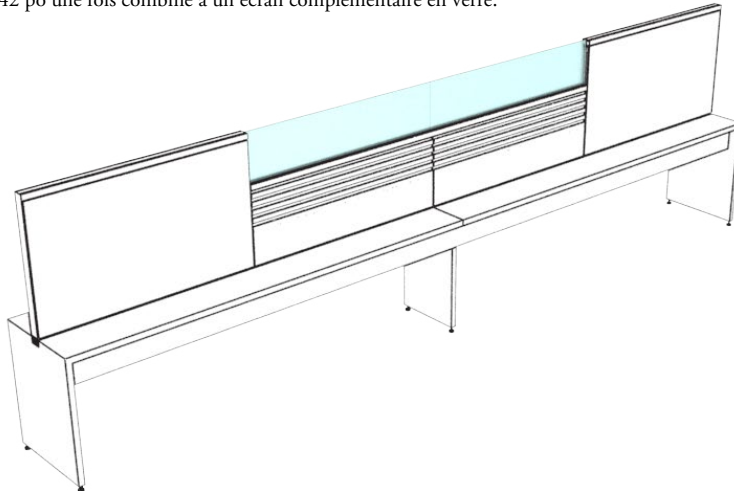

Les écrans fonctionnels ajoutent à la fonctionnalité du poste de travail.

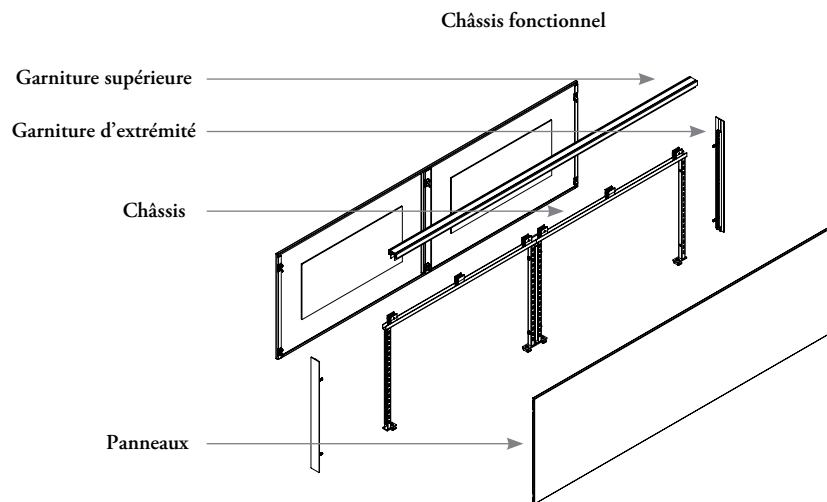

Les écrans fonctionnels sont offerts en hauteurs de 13 po, 21 po et 30 po. L'écran fonctionnel de 13 po de hauteur est conçu pour être utilisé avec un écran complémentaire en verre.



Châssis d'écran fonctionnel (HTCF)

- Se fixe à la poutre pour accessoires et est formé d'un châssis avec montants et rail supérieur. Les châssis de plus de 48 po sont constitués de deux segments pour une plus grande stabilité.
- Hauteur : 13 po, 21 po et 30 po
- Largeur : 24 po à 96 po, par intervalles de 6 po
- Peut soutenir un écran complémentaire en verre.
- S'installe sur ou hors module.



Ensemble de montants pour panneaux (HTCK)

- Utilisé avec le panneau pour accessoires (HTCA) pour offrir un soutien structurel supplémentaire.
- L'ensemble, requis pour toutes les tailles de panneaux, se fixe verticalement à l'intérieur du châssis.
- Hauteur : 13 po et 21 po

aperçu des écrans fonctionnels (suite)

Les châssis d'écrans fonctionnels nécessitent une garniture supérieure et une garniture d'extrémité. Pour compléter l'écran, il faut une garniture intermédiaire, des raccords d'écran et des panneaux.



Garniture supérieure (HTCT)

- S'installe sur un écran de fonctionnel qui n'est pas combiné à un écran complémentaire en verre.
- Largeur : 24 po à 96 po, par intervalles de 6 po
- Finition : Foundation, Mica et Accent
- Peut couvrir plus d'un châssis.

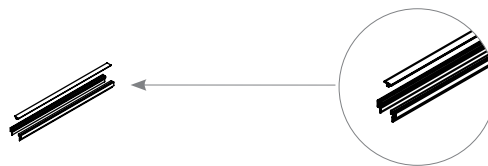

Garniture supérieure pour écran complémentaire en verre (HTCG)

- Assure la finition du dessus d'un écran fonctionnel combiné à un écran complémentaire en verre.
- Largeur : 24 po à 96 po, par intervalles de 6 po
- Finition : Foundation, Mica et Accent
- Attaches comprises.
- Peut couvrir plus d'un châssis.



Garniture d'extrémité (HTCE)

- Assure la finition de l'extrémité de l'écran fonctionnel.
- Hauteur : 13 po, 21 po et 30 po
- Finition : Foundation, Mica et Accent

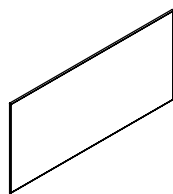

Panneau en tissu (HTCR)

- Offre une surface en tissu punaisable.
- Hauteur : 13 po, 21 po et 30 po
- Largeur : 24 po, 27 po, 30 po, 33 po, 36 po, 39 po, 42 po, 45 po, 48 po, 54 po et 60 po
- Finition : tous les tissus standard pour panneaux de Teknion

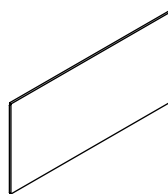

Panneau en tableau blanc (HTCW)

- Offre une surface en tableau blanc.
- Hauteur : 13 po, 21 po et 30 po
- Largeur : 24 po, 27 po, 30 po, 33 po, 36 po, 39 po, 42 po, 45 po, 48 po, 54 po, 60 po, 66 po et 72 po

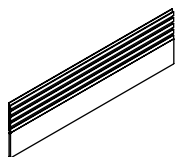

Panneau pour accessoires (HTCA)

- Offre un rail pour accessoires.
- Des ensembles montants pour panneaux (HTCK) supplémentaires sont nécessaires à la stabilité de cet écran et doivent être commandés séparément.
- Offert en hauteur de 13 po uniquement et atteint une hauteur de référence de 42 po lorsqu'utilisé avec un écran complémentaire en verre de 8 po.
- Largeur : 24 po à 96 po, par intervalles de 6 po
- Finition : Foundation, Mica et Accent

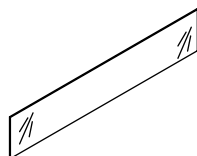

Écran complémentaire en verre (HTCL)

- Hauteur :
 - 8 po et 9 po
 - L'écran de 8 po se fixe à un écran fonctionnel de 13 po pour une hauteur de référence de 42 po.
 - L'écran de 9 po se fixe à un écran fonctionnel de 21 po pour une hauteur de référence de 51 po.
- Largeur : 24 po à 96 po, par intervalles de 6 po
- Finition : transparent et givré



Raccord d'écran (HTCC)

- Sert à relier les châssis adjacents.
- Hauteur : 13 po, 21 po et 30 po

aménagements avec écrans fonctionnels

Il importe de tenir compte de ce qui suit dans les aménagements comportant des écrans de base centraux ou des écrans fonctionnels centraux.

écrans fonctionnels centraux

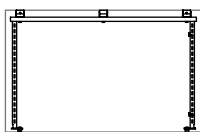

Pour obtenir les largeurs de 24 po à 48 po, il faut deux montants, un châssis supérieur et un panneau de chaque côté du châssis.

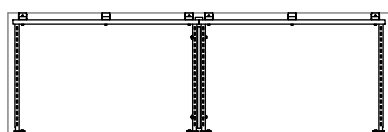

Pour obtenir les largeurs de 54 po à 96 po, il faut quatre montants et un ou deux panneaux de chaque côté du châssis.

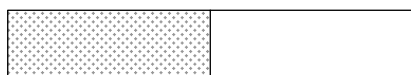

On peut commander un panneau couvrant toute la largeur de l'écran fonctionnel, ou deux panneaux couvrant chacun la moitié de la largeur. Les deux panneaux peuvent être commandés avec une finition différente.

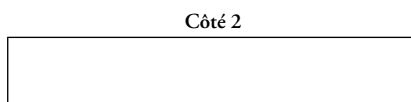
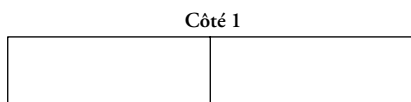

Les panneaux ne doivent pas nécessairement être identiques des deux côtés du châssis. On peut commander deux panneaux d'un côté et un seul panneau de l'autre.



On peut utiliser un seul panneau ou deux panneaux de même taille sur un même châssis, mais on **ne peut pas** y installer trois panneaux.

aménagements avec écrans fonctionnels (suite)

Un raccord d'écran est nécessaire entre les écrans adjacents.

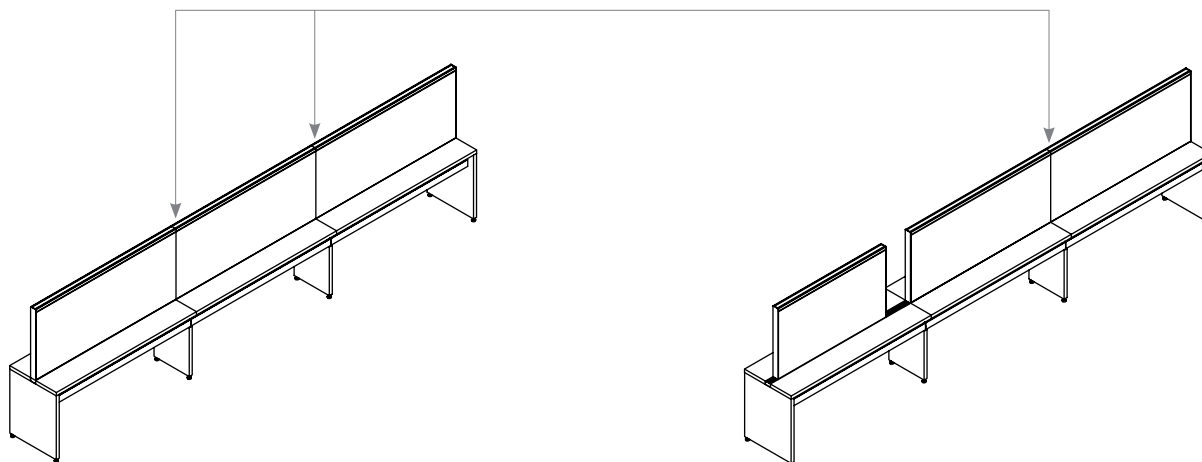

Il faut installer une garniture d'extrémité sur toutes les extrémités exposées.

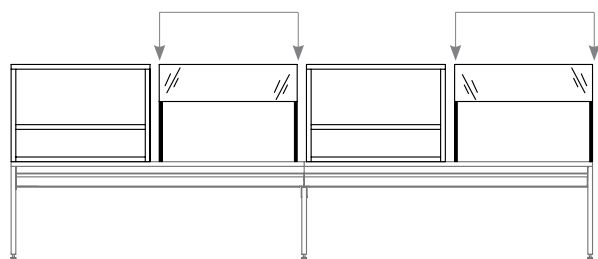

Il faut quatre garnitures d'extrémité.

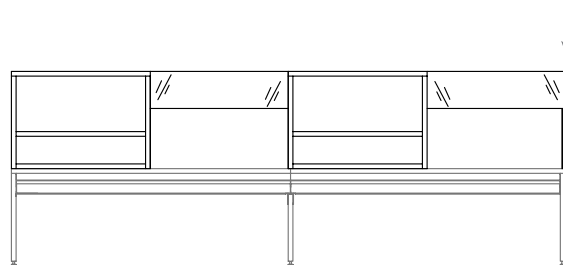

Il faut une garniture d'extrémité.

Dans les aménagements formés d'écrans d'appoint adjacents à des écrans de fonctionnels, on doit retirer le capuchon de l'écran d'appoint afin d'avoir de l'espace pour installer la garniture d'extrémité sur l'écran central.

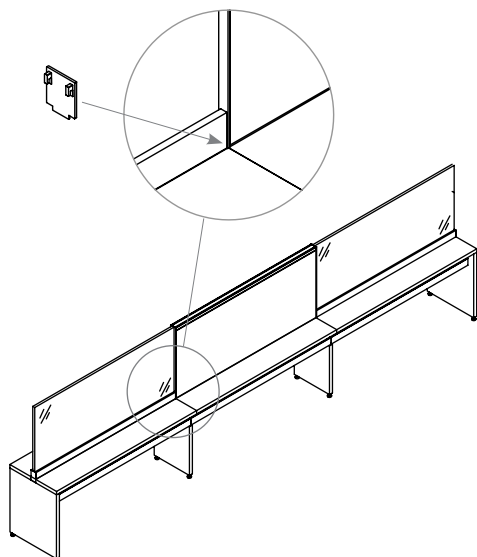

aménagements avec écrans fonctionnels (suite)

garniture supérieure en verre

La garniture supérieure pour écran complémentaire en verre (HTCG) doit être utilisée avec les écrans complémentaires en verre (HTCL).

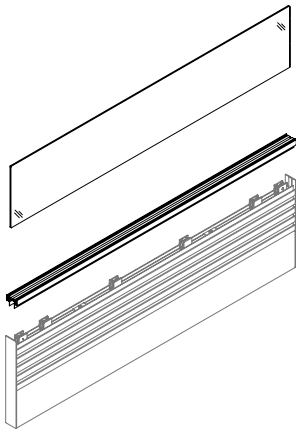

hauteurs de référence

L'écran complémentaire en verre de 8 po se fixe à un écran fonctionnel de 13 po pour une hauteur de référence de 42 po, alors que celui de 9 po se fixe à un écran fonctionnel de 21 po pour une hauteur de référence de 51 po.

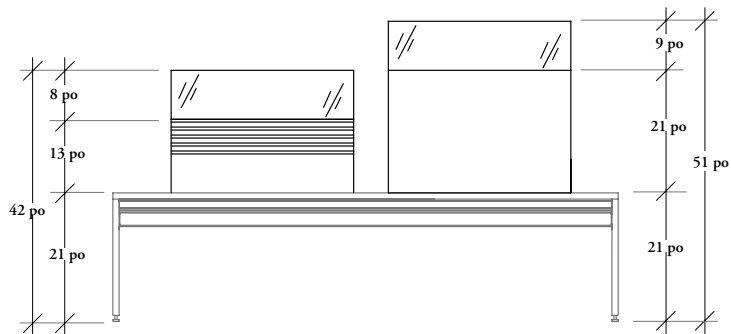

huches superposables
et accessoires

huches superposables et accessoires

COMPRENDRE LES HUCHES SUPERPOSABLES	146
APERÇU DES HUCHES SUPERPOSABLES	148
AMÉNAGEMENTS AVEC HUCHES SUPERPOSABLES	149
APERÇU DES HUCHES SUPERPOSABLES AVEC PORTE COULISSANTE	150
AMÉNAGEMENTS AVEC HUCHES SUPERPOSABLES AVEC CASIER SUPÉRIEURS À PORTES COULISSANTES.	151
AMÉNAGEMENTS AVEC HUCHES SUPERPOSABLES ET HUCHES SUPERPOSABLES AVEC CASIER SUPÉRIEURS	152
FINITIONS DES HUCHES SUPERPOSABLES	156
FINITIONS DES HUCHES SUPERPOSABLES AVEC CASIER SUPÉRIEURS À PORTES COULISSANTES	157
APERÇU DES ACCESSOIRES POUR HUCHE	158
APERÇU DES PANNEAUX COMPLÉMENTAIRES POUR HUCHE	159
AMÉNAGEMENTS AVEC PANNEAUX COMPLÉMENTAIRES	160
APERÇU DES HUCHES SURÉLEVÉES	162
AMÉNAGEMENTS AVEC HUCHES SURÉLEVÉES	163
FINITIONS DES HUCHES SURÉLEVÉES ET DES TOURS LATÉRALES	164

comprendre les huches superposables

Les huches superposables s'installent sur un gradin ou un bahut pour diviser l'espace efficacement et offrir divers degrés d'intimité. Elles comprennent toutes un casier inférieur et sont offertes avec différentes options de rangement au haut.

Trois styles de huches sont offerts :

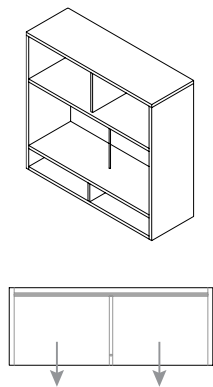

Les **huches simples** sont accessibles d'un seul côté; un écran ferme le dos du rangement. Les casiers inférieurs et les casiers supérieurs optionnels ont la même profondeur que la huche.

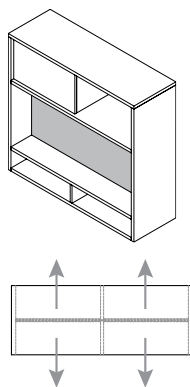

Les **huches partagées** sont accessibles des deux côtés et séparées en leur centre par un écran pour offrir diverses possibilités d'aménagement. Les casiers inférieurs occupent la moitié de la profondeur de la huche, et les casiers supérieurs optionnels, accessibles d'un seul côté, sont aménagés en S.

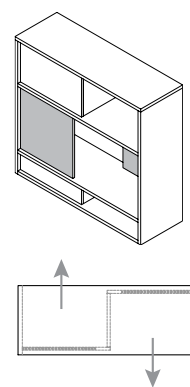

L'écran des **huches de style ouverture** est en deux parties séparées par un espace de 6 po. Conçues pour les postes de travail asymétriques, ces huches offrent un espace de rangement partagé tout en préservant l'intimité requise pour les travaux individuels. Les casiers inférieurs et les casiers supérieurs optionnels sont aménagés en S et donc accessibles d'un seul côté.

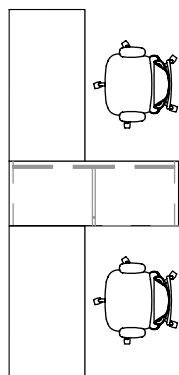

Les **huches simples** offrent un espace intime aux utilisateurs pour leurs tâches individuelles. L'espace de rangement occupe toute la profondeur de la huche, qui peut être accessible d'un seul côté ou des deux pour plus de fonctionnalité.

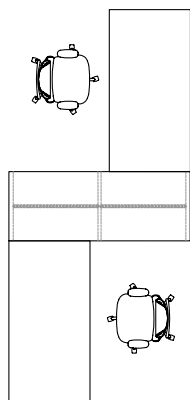

Les **huches partagées** offrent un espace intime aux utilisateurs pour leurs tâches individuelles. L'écran central permet d'aménager les surfaces de travail de manière symétrique ou asymétrique et offre un espace de rangement pour les petits objets.

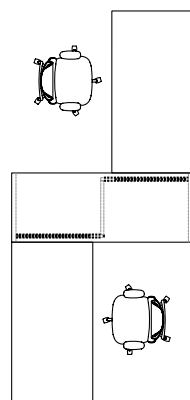

Huches de style ouverture
Les surfaces de travail se fixent à l'arrière de chaque écran pour offrir un espace intime aux utilisateurs pour leurs tâches individuelles. Ces huches donnent aux utilisateurs de l'espace de rangement pour de petits objets et la possibilité de collaborer s'ils le souhaitent.

comprendre les huches superposables (suite)

Six degrés d'intimité sont offerts :

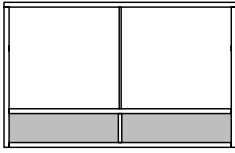

Huche ouverte des deux côtés

La huche est ouverte à l'exception des casiers supérieurs et inférieurs.

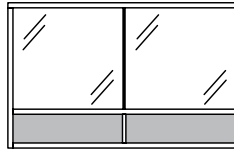

Huche avec dos en verre

Le dos de la huche est transparent.

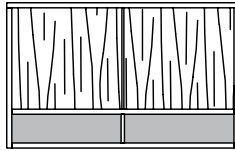

Huche avec dos en placage

Le dos de la huche et les casiers en placage assurent l'intimité des utilisateurs.

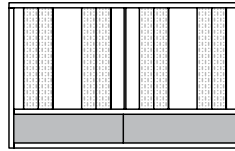

Huche à lames perforées

La huche assure l'intimité des utilisateurs tout en laissant la lumière passer.

aperçu des huches superposables

Toutes les huches sont dotées de casiers inférieurs dont la hauteur correspond à la distance entre le gradin et la surface de travail pour que l'on puisse y fixer cette dernière. Des casiers supérieurs sont également offerts en option.

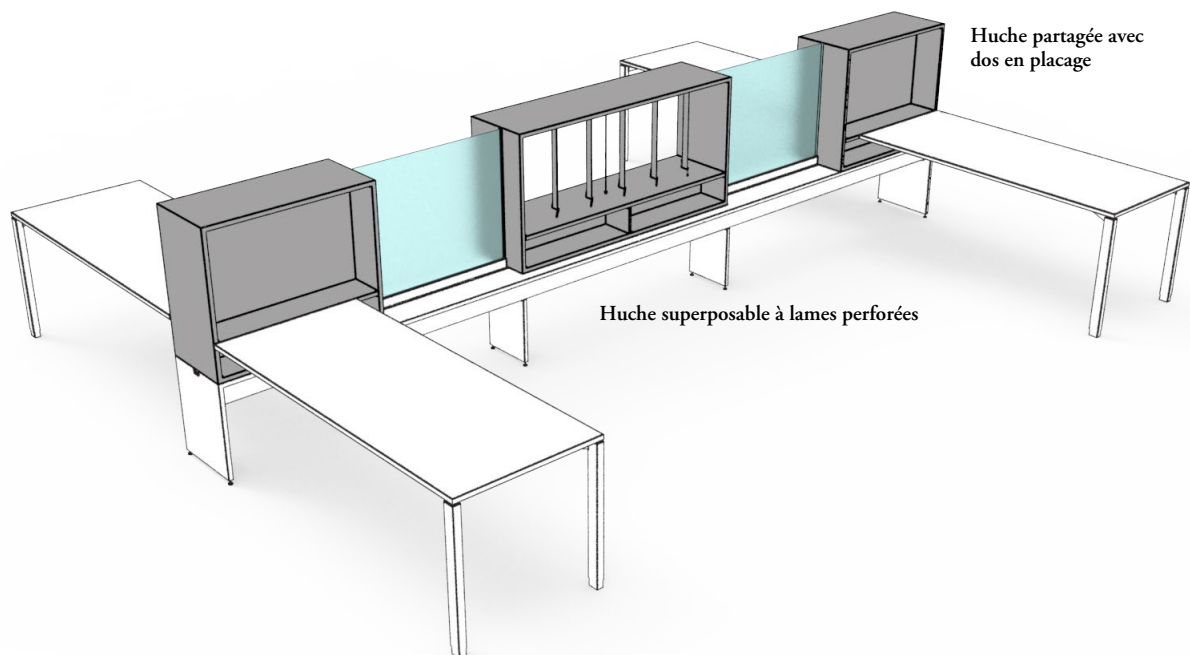

- Toutes les huches sont dotées de casiers inférieurs à la même hauteur que le bureau, qui permettent d'installer une surface de travail à l'horizontale.
- Hauteur : 21 po, 30 po et 45 po
 - Les hauteurs de 30 po et de 45 po sont offertes avec des casiers supérieurs en option.
- Configuration :
 - Simple (la huche et les casiers inférieurs et supérieurs ne sont ouverts que d'un côté)
 - Partagée (la huche et les casiers inférieurs sont divisés; chaque côté correspond à la moitié de la profondeur de la huche)
 - Ouverture (la huche et les casiers sont divisés; chaque côté correspond à la moitié de la largeur de la huche, mais utilise la pleine profondeur)
- La section casiers sera toujours en placage, peu importe le style choisi.
- Largeur :
 - Huche simple : 30 po à 72 po, par intervalles de 6 po
 - Huche partagée ou de style ouverture : 42 po à 72 po, par intervalles de 6 po
- Style :
 - Ouverte des deux côtés
 - Dos en placage
 - Dos en verre
 - Lames perforées en métal
- Pour les huches simples et partagées d'une largeur de 42 po ou plus, les casiers inférieurs et supérieurs seront dotés d'un support intermédiaire.
- Une tige de soutien chromée est nécessaire à l'intérieur pour soutenir les huches de 42 po de largeur et plus (à l'exception des configurations partagées).

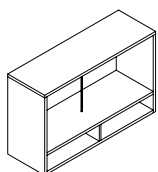

Huche superposable ouverte des deux côtés (HTSHN)

- La huche est ouverte des deux côtés; seuls les casiers sont ouverts d'un seul côté.

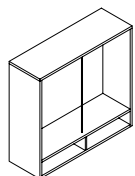

Huche superposable avec dos en placage (HTSHS)

- La huche a un dos en placage.
- Peut accueillir un panneau complémentaire pour huche (HTAH).

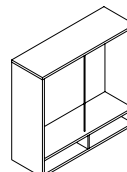

Huche superposable avec dos en verre (HTSHG)

- La huche a un dos en verre.

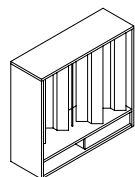

















































Huche superposable à lames perforées (HTSHP)

- La huche est dotée de lames perforées disposées en angle qui offrent une intimité partielle.
- Offerte en version ouverte des deux côtés seulement.

aménagements avec huches superposables

Le tableau ci-dessous indique les configurations de huches superposables upStage offertes.

		OUVERTE		DOS EN PLACAGE		DOS EN VERRE		LAMES PERFORÉES	
		HTSHN	avec casiers	HTSHS	avec casiers	HTSHG	avec casiers	HTSHP	avec casiers
21 PO DE HAUTEUR	Simple		×		×		×	×	×
	Partagée		×		×		×		×
	Ouverture		×	×	×	×	×	×	×
30 PO DE HAUTEUR	Simple							×	×
	Partagée								
	Ouverture								
45 PO DE HAUTEUR	Simple	×						×	×
	Partagée	×							
	Ouverture	×							

aperçu des huches superposables avec porte coulissante

Les huches upStage se fixent à un gradin pour procurer fonctionnalité et divers degrés d'intimité, et offrir un rangement fermé en hauteur supplémentaire.

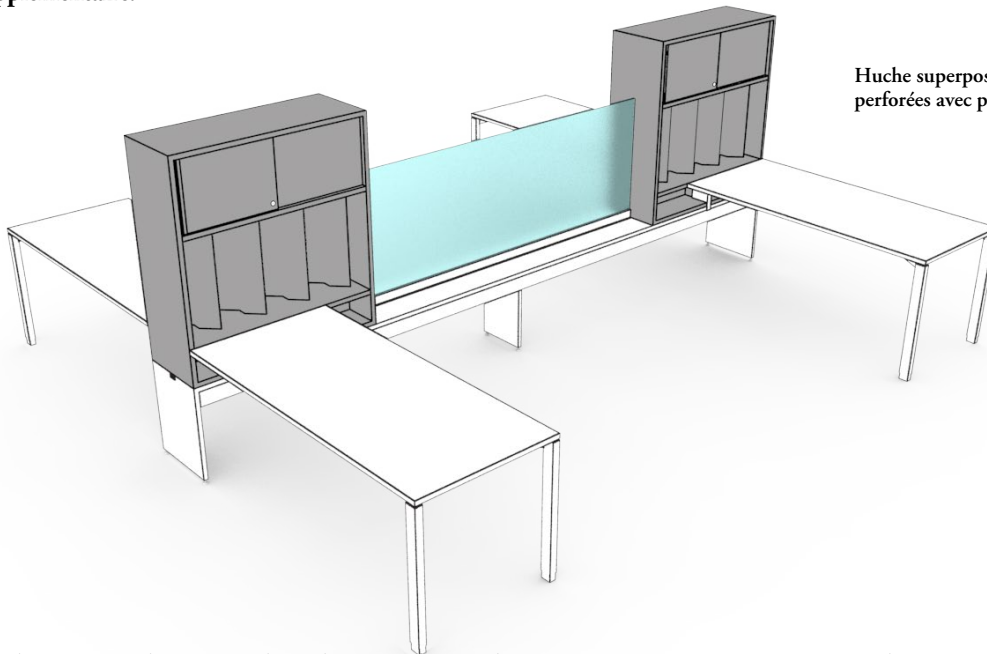

Huche superposable à lames perforées avec porte coulissante

- Toutes les huches à portes coulissantes sont dotées de casiers inférieurs à la même hauteur que le bureau, qui permettent d'installer une surface de travail à l'horizontale.
- Hauteur : 45 po
- Configuration :
 - Simple (la huche et les casiers inférieurs et supérieurs ne sont ouverts que d'un côté)
 - Partagée (la huche et les casiers inférieurs sont divisés de sorte que chaque côté ne correspond qu'à la moitié de la profondeur de la huche; les casiers supérieurs sont divisés de sorte que chaque côté ne correspond qu'à la moitié de la largeur de la huche, mais utilise la pleine profondeur)
 - Ouverture (la huche et les casiers inférieurs et supérieurs sont divisés de sorte que chaque côté ne correspond qu'à la moitié de la largeur de la huche, mais utilise la pleine profondeur)
- La section casiers sera toujours en placage, peu importe le style choisi.
- Largeur :
 - Huche simple : 30 po à 72 po, par intervalles de 6 po
 - Huche partagée ou de style ouverture : 42 po à 72 po, par intervalles de 6 po
- Style :
 - Ouverte des deux côtés
 - Dos en placage
 - Dos en verre
 - Lames perforées en métal
- Pour les huches simples et partagées d'une largeur de 42 po ou plus, les casiers inférieurs seront dotés d'un support intermédiaire.
- Une tige de soutien chromée est nécessaire à l'intérieur pour soutenir les huches de 42 po de largeur et plus (à l'exception des configurations partagées).

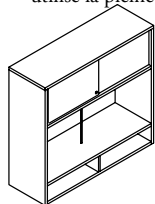

Huche superposable ouverte des deux côtés avec casiers supérieurs à portes coulissantes (HTSHNK)

- La huche est ouverte des deux côtés; seuls les casiers sont ouverts d'un seul côté.

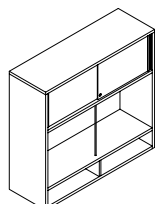

Huche superposable avec dos en placage et casiers supérieurs à portes coulissantes (HTSHSK)

- La huche a un dos en placage.
- Peut accueillir un panneau complémentaire pour huche (HTAH).

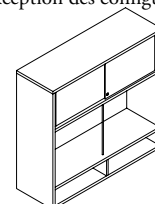

Huche superposable avec dos en verre et casiers supérieurs à portes coulissantes (HTSHGK)

- La huche a un dos en verre.

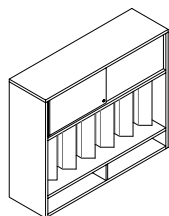

Huche superposable à lames perforées avec casiers supérieurs à portes coulissantes (HTSHPK)

- La huche est dotée de lames perforées disposées en angle qui offrent une intimité partielle.
- Offerte en version ouverte des deux côtés seulement.

aménagements avec huches superposables avec casiers supérieurs à portes coulissantes

Le tableau ci-dessous indique les configurations de huches superposables avec casiers supérieurs à portes coulissantes upStage offertes.

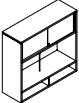
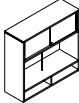
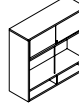
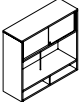
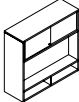
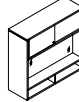
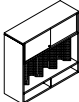
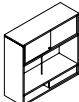
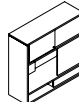
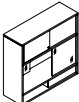
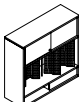
		OUVERTE	DOS EN PLACAGE	DOS EN VERRE	LAMES PERFORÉES
		HTSHNK	HTSHSK	HTSHGK	HTSHPK
45 PO DE HAUTEUR	Simple				×
	Partagée				
	Ouverture				

aménagements avec huches superposables et huches superposables avec casiers supérieurs à portes coulissantes

Il importe de tenir compte de ce qui suit dans les aménagements comportant des huches superposables et des huches superposables avec casiers supérieurs à portes coulissantes.

- Les huches upStage respectent les hauteurs de référence de Teknion de 42 po, 51 po et 66 po.
- Les huches s'installent sur un gradin de 21 po de hauteur, un bahut surélevé de 21 po de hauteur ou un bahut pour gradin de 15 po de hauteur avec bloc d'élévation (HTAS) de 6 po (consulter la section *Accessoires pour rangements* pour en savoir plus).

hauteurs de référence

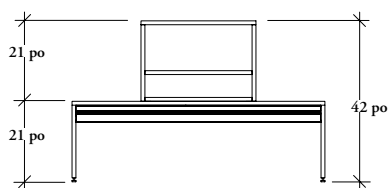

Huche sur gradin
(42 po)

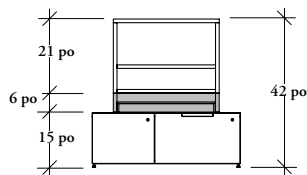

Huche sur bahut pour gradin avec bloc d'élévation
(42 po)

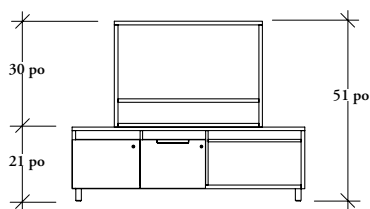

Huche sur bahut surélevé
(51 po)

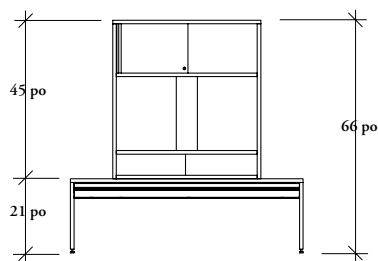

Huche sur gradin
(66 po)

La hauteur des casiers supérieurs varie selon celle de la huche choisie.

Huche de 30 po avec casiers supérieurs

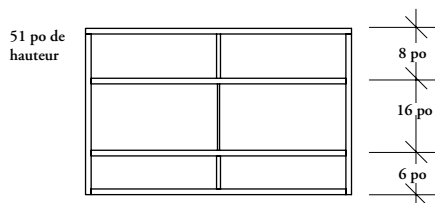

Les casiers supérieurs de 8 po des huches de 30 po fournissent un espace de rangement d'appoint pour des documents empilables.

Huche de 45 po avec casiers supérieurs

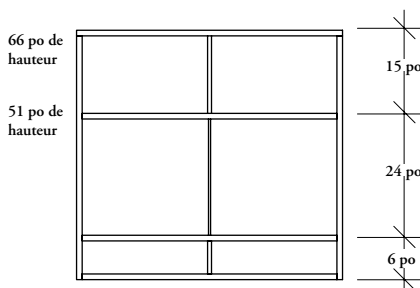

Les casiers supérieurs de 15 po des huches de 45 po fournissent un espace de rangement standard pour les reliures.

Huche avec casiers supérieurs à portes coulissantes, uniquement offerte en hauteur de 45 po

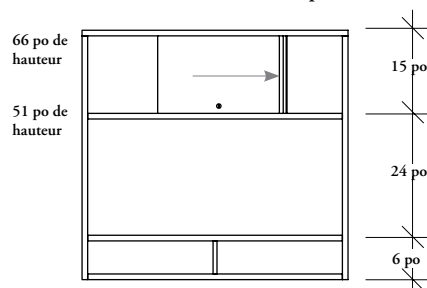

Les casiers supérieurs de 15 po avec portes coulissantes des huches de 45 po fournissent un espace de rangement standard pour les reliures.

aménagements avec huches superposables et huches superposables avec casiers supérieurs à portes coulissantes (suite)

soutien

Les huches de plus de 42 po de largeur ont une tige de soutien chromée intégrée, à l'exception des huches suivantes :

- Huches partagées avec dos en placage ou en verre
- Huches partagées de style ouverture avec dos en placage ou en verre

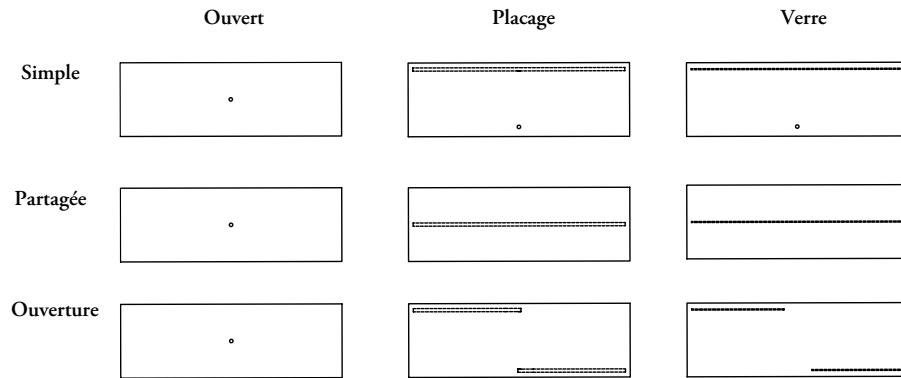

Lames perforées

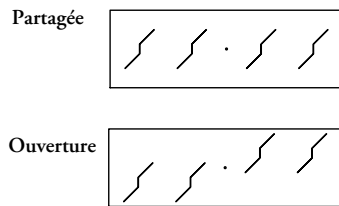

orientation

Les huches simples sont réversibles; l'orientation des huches de style ouverture est déterminée par l'emplacement de l'espace ouvert dans les casiers supérieurs et inférieurs.

L'orientation des huches partagées est déterminée par l'emplacement de l'espace ouvert dans les casiers supérieurs et inférieurs.

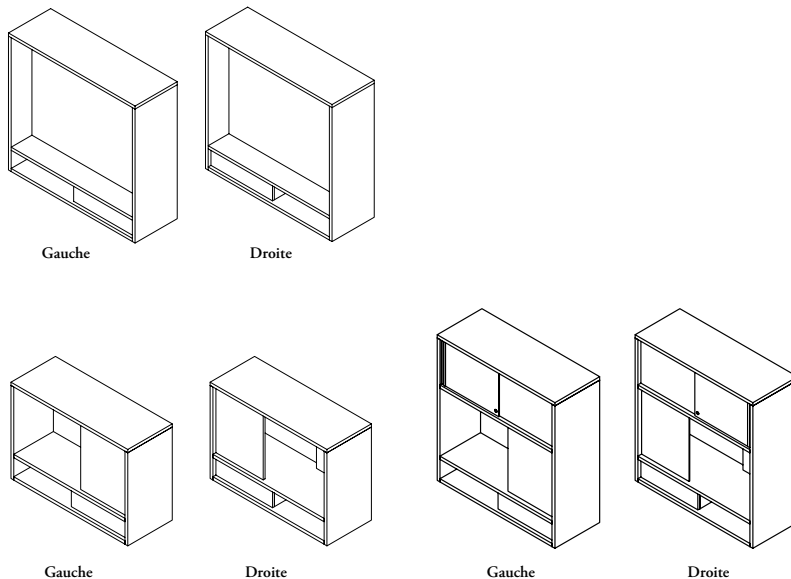

aménagements avec huches superposables et huches superposables avec casiers supérieurs à portes coulissantes (suite)

Les huches à lames perforées sont orientées pour offrir différents degrés d'intimité entre les utilisateurs. L'utilisateur peut voir les lames ou à travers celles-ci.

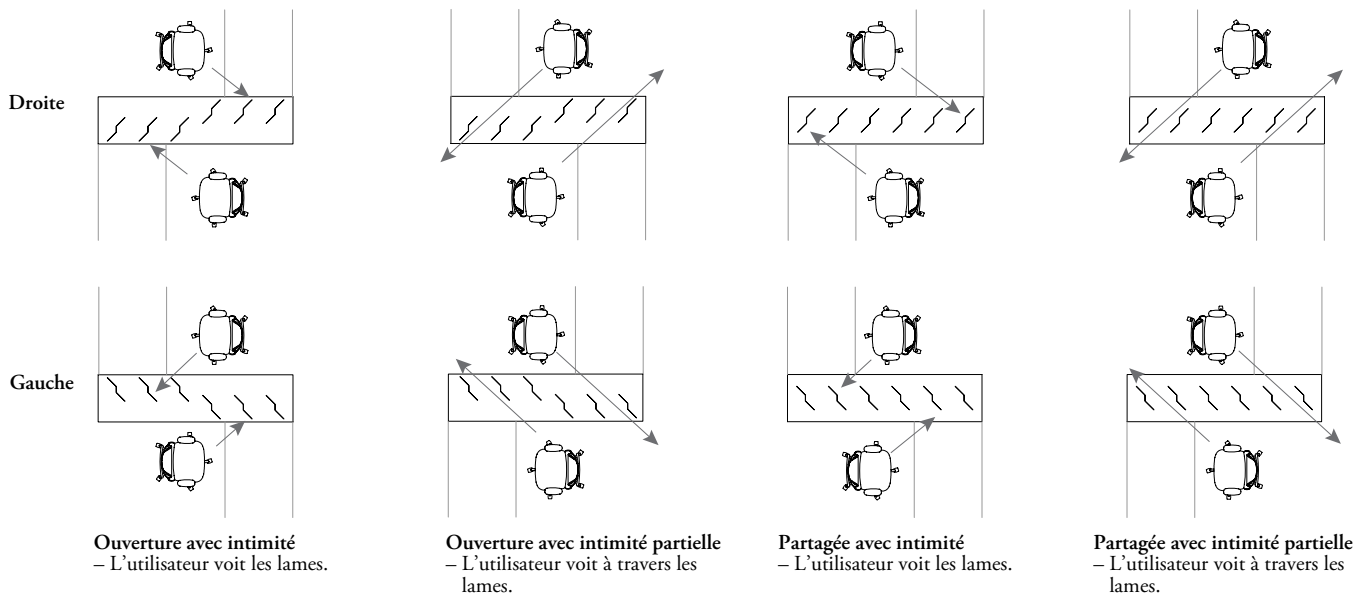

Huche à lames perforées en métal, partagée

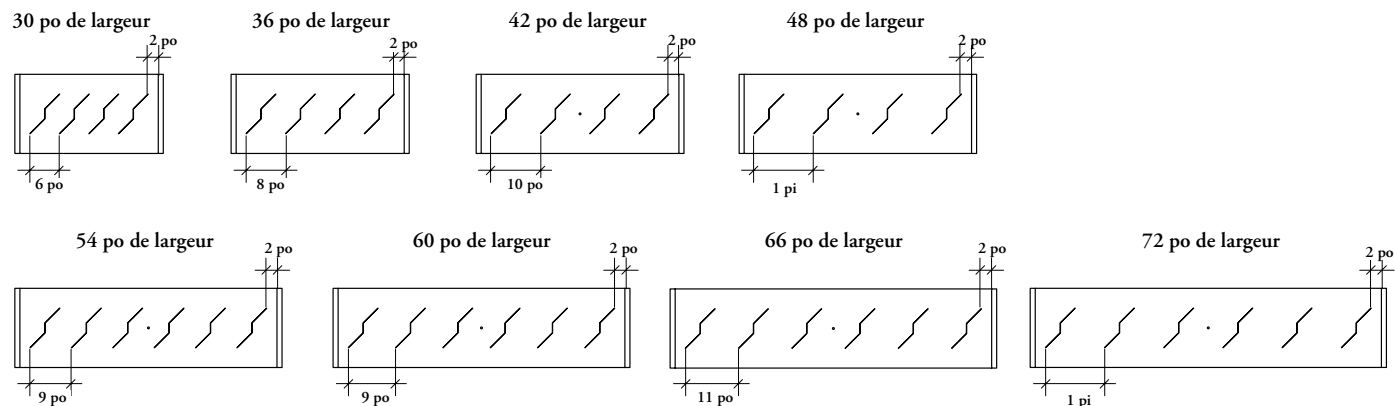

Huche à lames perforées en métal, ouverte

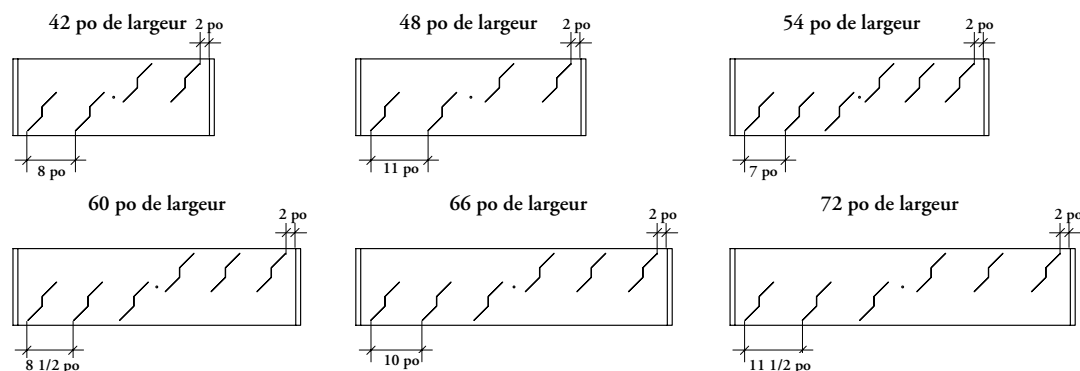

aménagements avec huches superposables et huches superposables avec casiers supérieurs à portes coulissantes (suite)

huches de style ouverture

- Les huches sont conçues pour offrir de l'intimité aux utilisateurs.
 - La surface de travail doit être installée du côté fermé de la huche.
 - L'installation d'une surface de travail du côté ouvert entraînerait une interférence avec les ferrures.

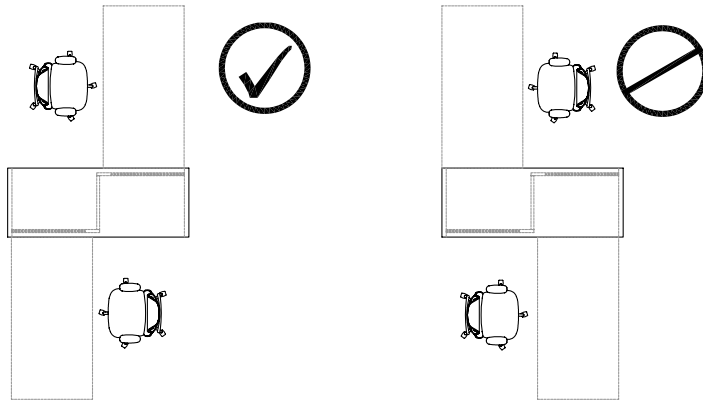

support supplémentaire

- Lorsqu'elles sont d'une hauteur de 45 po (hauteur de référence totale de 66 po) et sans casiers supérieurs, les huches suivantes requièrent un support supplémentaire pour assurer leur stabilité :
 - Huche de style ouverture
 - Huche à lames perforées
- Le soutien doit être fourni par une huche adjacente d'au moins 30 po de hauteur.
- Les huches doivent être fixées l'une à l'autre sur place.

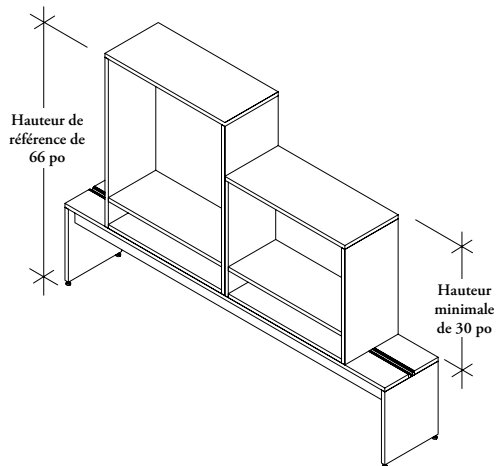

huches et surfaces de travail semi-supportées

- Les casiers sont dotés d'une tablette à 29 po de hauteur, qui a deux usages :
 - Les surfaces de travail perpendiculaires peuvent y être fixées.
 - Elle peut servir de surface de travail secondaire.
 - Pour ce type de configuration, il est recommandé de choisir la même finition pour les deux surfaces.

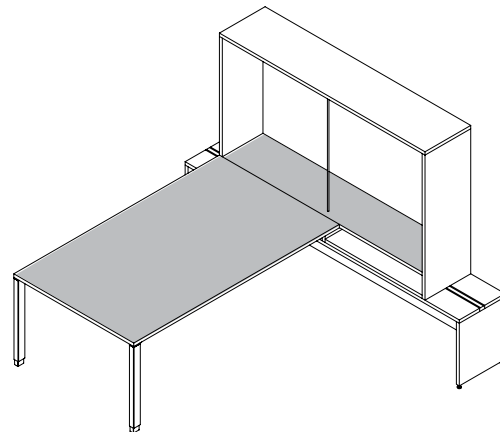

finitions des huches superposables

La gamme upStage est offerte dans de nombreuses finitions. On trouvera ci-dessous un aperçu du protocole de finition pour les huches superposables.

S'applique à toutes les huches sans casiers supérieurs à portes coulissantes (huche superposable ouverte des deux côtés – HTSHN, huche superposable avec dos en placage – HTSHS, huche superposable avec dos en verre – HTSHG, huche superposable à lames perforées – HTSHP).

- Deux zones de finition :
 - Boîtier
 - Éléments secondaires, qui comprennent trois options :
 - A – Tablettes seulement
 - B – Dos et séparateurs intérieurs
 - C – Tablettes, dos et séparateurs intérieurs

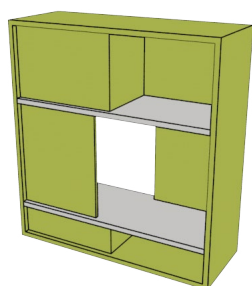

A

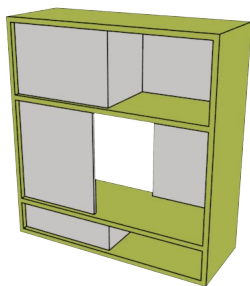

B

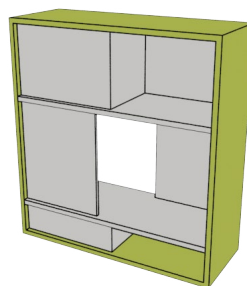

C

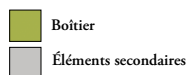

Finition du boîtier	Finition des éléments secondaires
Flintwood	Flintwood
Placage de bois naturel	Placage de bois naturel
Stratifié Source	Stratifié Source

- Options de dos en verre :
 - Transparent
 - Givré
- Options de peinture pour lames perforées en métal :
 - Foundation
 - Mica
 - Accent

finitions des huches superposables avec casiers supérieurs à portes coulissantes

upStage offers an extensive finish offering. The following outlines the finish protocol for Hutch Stackers with Overheads.

For Hutch Stackers with Sliding Door Overhead (Open Through Hutch Stacker with Sliding Door Overhead **HTSHNK**, Solid Back Hutch Stacker with Sliding Door Overhead **HTSHSK**, Glass Back Hutch Stacker with Sliding Door Overhead **HTSHGK**, Perforated Hutch Stacker with Sliding Overhead **HTSHPK**)

- Three Finish Zones
 - Case, includes the outer walls and any surfaces not included in the secondary or front finish
 - Secondary finish, shelves only
 - Front, sliding doors

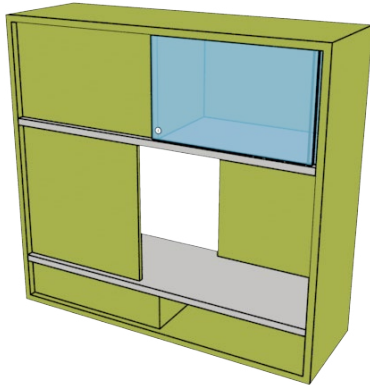

- Boîtier
- Éléments secondaires
- Devant (porte en verre illustrée)

Finition du boîtier	Finition des éléments secondaires	Finition du devant
Flintwood	Flintwood	Flintwood Verre transparent Verre givré Verre peint sur l'envers
Placage de bois naturel	Placage de bois naturel	Placage de bois naturel Verre transparent Verre givré Verre peint sur l'envers
Stratifié Source	Stratifié Source	Stratifié Source Flintwood Verre transparent Verre givré Verre peint sur l'envers

• **Hutch Glass Back Options:**

- Clear
- Frosted

• **Perforated Metal Paint Options:**

- Foundation
- Mica
- Accent

• **Sliding Door Handle:**

- Foundation
- Mica

***Sliding Door Handle Finish:**

Foundation, Mica

aperçu des accessoires pour huche

Les accessoires augmentent la fonctionnalité des huches upStage.

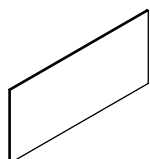
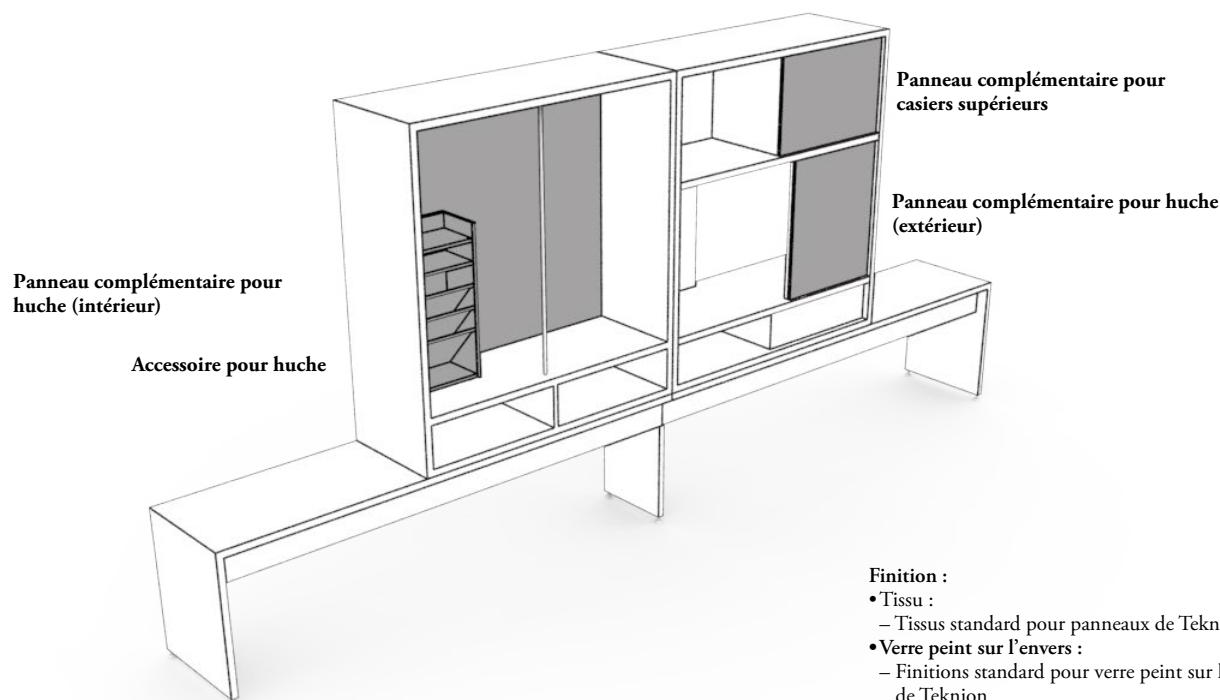

Panneau complémentaire pour huche (HTAH)

- Hauteur : 21 po, 30 po et 45 po
 - Les hauteurs sont nominales et correspondent aux dimensions de la huche sur laquelle le panneau est installé.
- Largeur : 30 po à 72 po, par intervalles de 6 po
- Applications :
 - Simple
 - Simple avec casiers supérieurs
 - Style ouverture
 - Style ouverture avec casiers supérieurs
 - Partagée
 - Partagée avec casiers supérieurs
- Options intérieure et extérieure pour les applications partagées

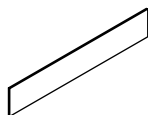

Panneau complémentaire pour casiers supérieurs (HTAV)

- Se fixe à l'arrière des casiers supérieurs
- Hauteur : 30 po et 45 po
 - Les hauteurs sont nominales et correspondent aux dimensions de la huche sur laquelle le panneau est installé.
- Largeur : 30 po à 72 po, par intervalles de 6 po
- Applications :
 - Simple
 - Partagée
 - Style ouverture

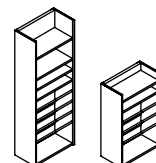

Accessoire pour huche (HTHA)

- Sert de rangement d'appoint pour les huches avec ou sans casiers supérieurs
- Largeur : 12 po
- Les hauteurs sont nominales et correspondent à la hauteur de l'ouverture de la huche.
 - Hauteur de 21 po (hauteur réelle de 12 po)
 - Convient aux huches de 21 po de hauteur sans casiers supérieurs
 - Convient aux huches de 30 po de hauteur avec casiers supérieurs
 - Hauteur de 30 po (hauteur réelle de 21 po)
 - Convient aux huches de 30 po de hauteur sans casiers supérieurs
 - Convient aux huches de 45 po de hauteur avec casiers supérieurs
 - Hauteur de 36 po (hauteur réelle de 36 po)
 - Convient aux huches de 45 po de hauteur sans casiers supérieurs
- Le dos n'est pas fini; il n'est donc pas recommandé d'installer l'accessoire sur une huche à dos en verre, à moins que les éléments ne soient placés dos à dos.

aperçu des panneaux complémentaires pour huche

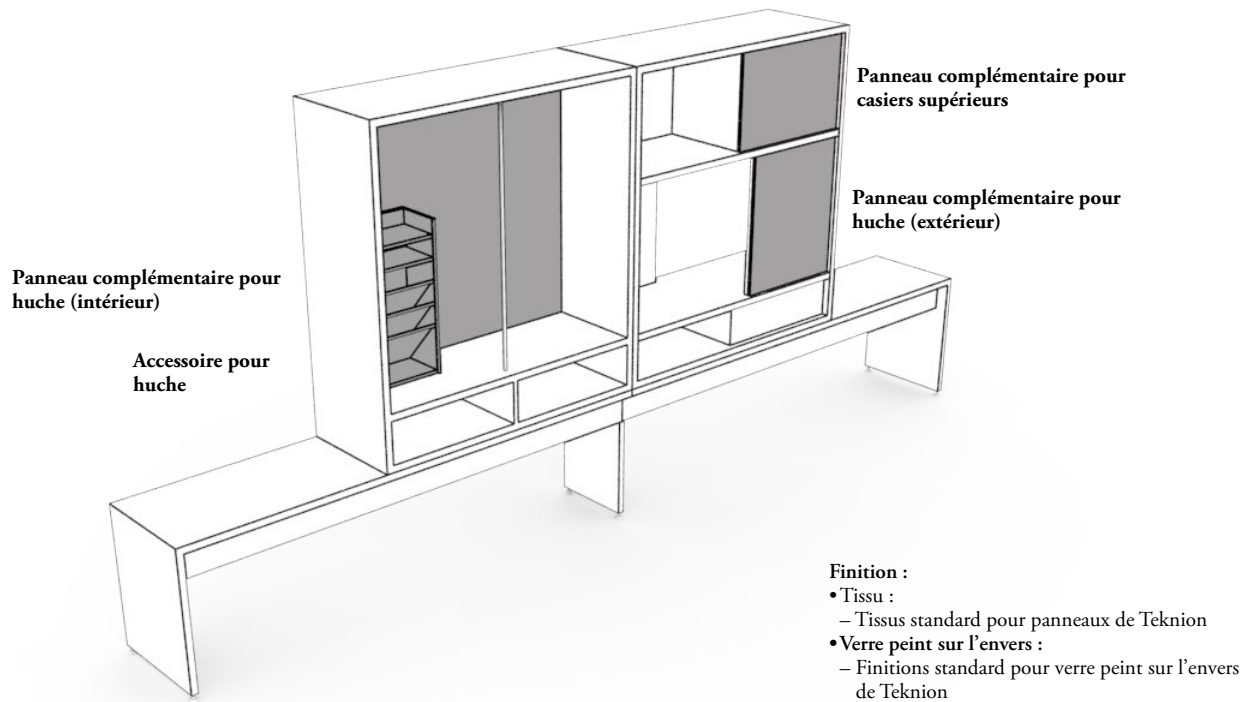

- Les panneaux s'installent sur des huches avec dos en placage.

aménagements avec panneaux complémentaires

Il importe de tenir compte de ce qui suit dans les aménagements comportant des panneaux complémentaires pour huches.

Les dimensions des panneaux sont nominales et correspondent aux dimensions de la huche sur laquelle le panneau est installé.

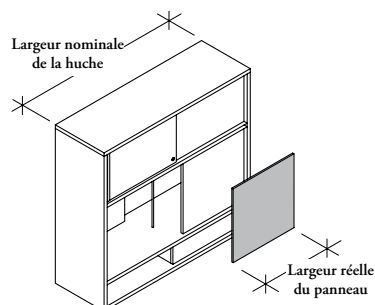

applications

- Les panneaux sont offerts :
 - pour des applications intérieures et extérieures;
 - pour des configurations simples et partagées.

Panneau complémentaire pour huche

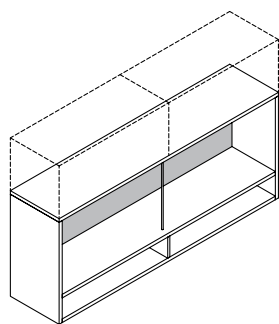

Configuration simple, intérieur

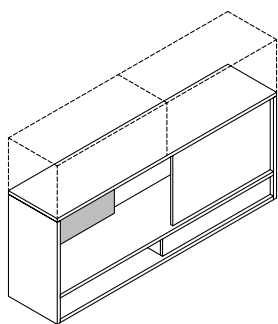

Configuration partagée, intérieur

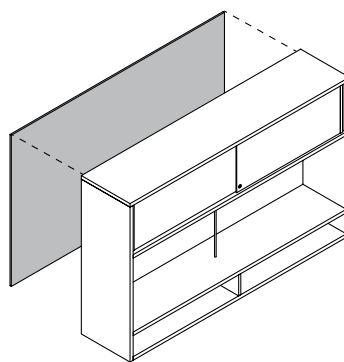

Configuration simple, extérieur

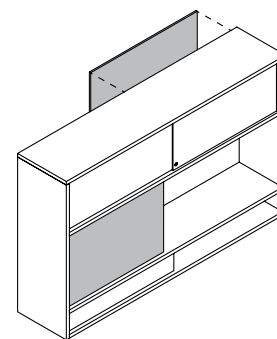

Configuration partagée, extérieur

Panneau complémentaire pour casiers supérieurs

- Lorsqu'un panneau pour casiers supérieurs est requis, il doit être commandé séparément.
- Le panneau est offert pour les configurations simples et partagées.

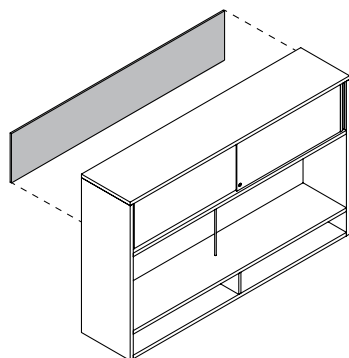

Configuration simple

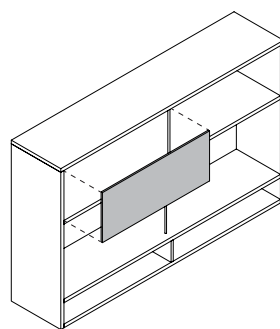

Configuration partagée

aménagements avec panneaux complémentaires (suite)

Dans les aménagements à huches avec casiers supérieurs, les panneaux sont installés comme suit :

- Le panneau extérieur correspond à la pleine hauteur.
- Le panneau intérieur correspond à la hauteur entre la tablette de la huche et le dessous des casiers supérieurs.
- Les panneaux ne doivent pas dépasser l'extérieur ou l'intérieur des casiers.

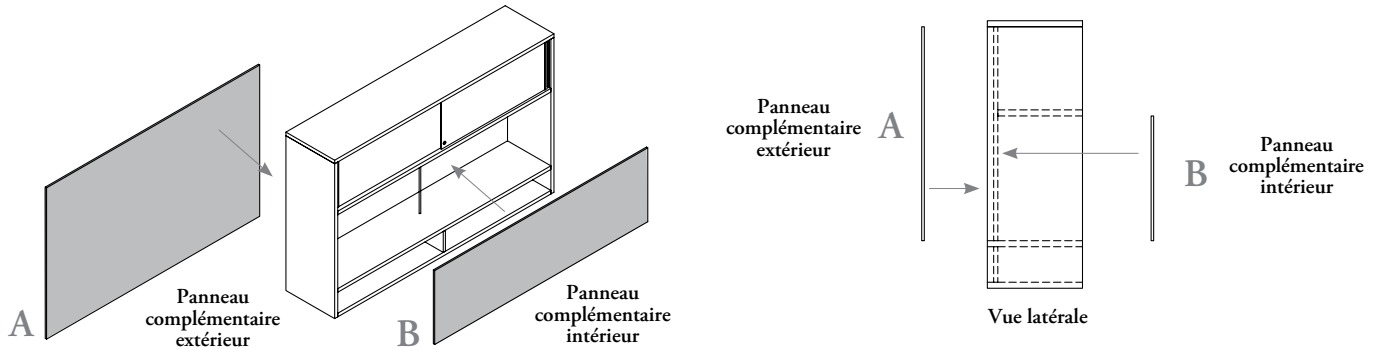

Les dimensions des panneaux doivent correspondre à celles de la configuration sur laquelle ils sont installés.

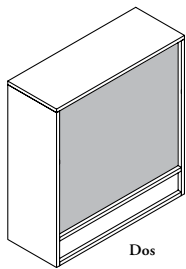

Simple, dos

- Couvre la huche et les casiers supérieurs (sauf l'arrière des casiers inférieurs)
- Dissimule le joint entre la huche et les casiers supérieurs

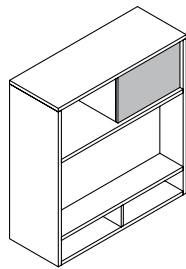

Partagée

- Ne couvre que le dos d'un côté des casiers supérieurs
- Un panneau requis par côté

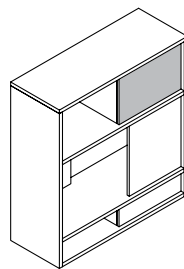

Style ouverture

- Ne couvre que le dos d'un côté des casiers supérieurs
- Un panneau requis par côté

hauteur des panneaux pour casiers supérieurs

Hauteur des casiers supérieurs :

- 8 po pour une huche de 30 po de hauteur (hauteur de référence totale de 51 po)
- 14 po pour une huche de 45 po de hauteur (hauteur de référence totale de 66 po)
- La largeur réelle du panneau est inférieure de 2 po à celle de la huche.

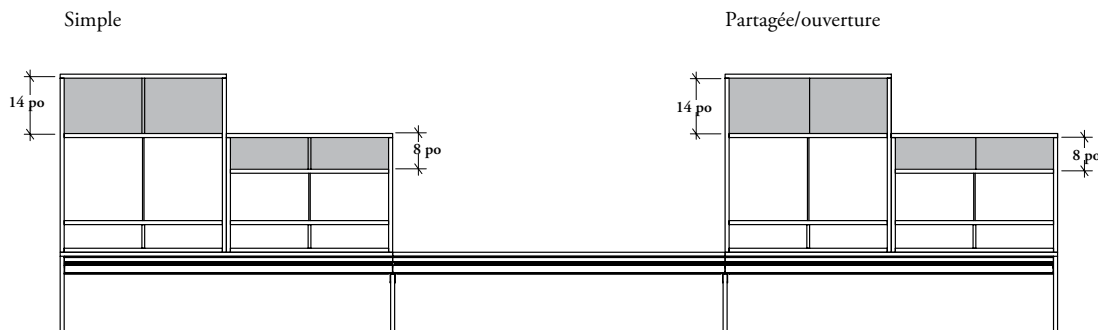

aperçu des huches surélevées

Les huches surélevées s'installent sur des gradins ou des bahuts pour délimiter l'espace.

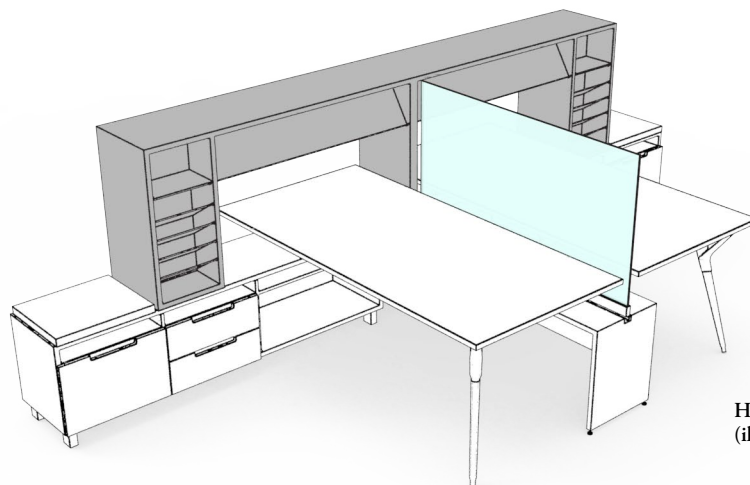

Huche superposable surélevée (illustrée)

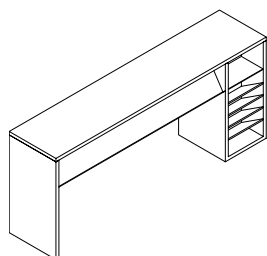

Huche superposable surélevée (HTSHE)

- Les huches surélevées sont toujours partagées par deux utilisateurs.
- Hauteur de référence : 51 po
- Profondeur : 16 po
- Largeur : 60 po, 66 po, 72 po, 78 po, 84 po, 90 po et 96 po
- Style :
 - Classeur à papier (illustré)
 - Portes à charnières
 - La porte est verrouillable.

aménagements avec huches surélevées

Il importe de tenir compte de ce qui suit dans les aménagements comportant des huches surélevées.

tours latérales

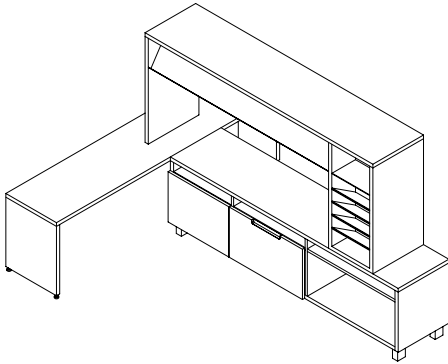

Classeur à papier

- Tablette de présentation en angle et fentes pour les dossiers

aménagements avec un gradin

Il est possible d'utiliser une surface de travail perpendiculaire avec une huche surélevée installée sur un gradin.

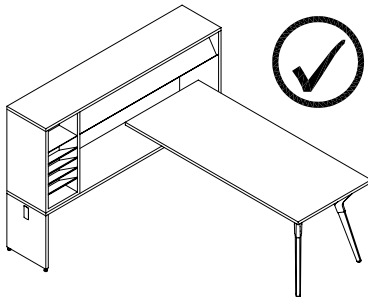

La surface de travail doit être fixe.

- S'installe à l'intérieur du support pour huche surélevée

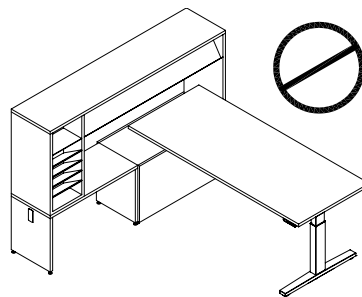

On **ne peut pas** installer une table réglable en hauteur à l'intérieur d'un module de gradin lorsqu'une huche surélevée est installée sur le gradin.

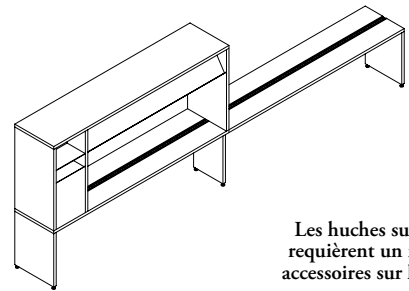

Les huches surélevées requièrent un rail pour accessoires sur le gradin.

Porte à charnières

- Tablette de présentation en angle
- Tablettes ouvertes
- Rangement avec porte à charnières

aménagements avec des bahuts

Les huches surélevées peuvent être installées sur des bahuts upStage et District; elles ont une hauteur de 21 po et une profondeur de 16 po.

- Elles peuvent être installées :
 - sur un seul bahut;
 - en chevauchant le gradin dans les configurations simples;
 - en chevauchant le gradin dans les configurations côte à côte.

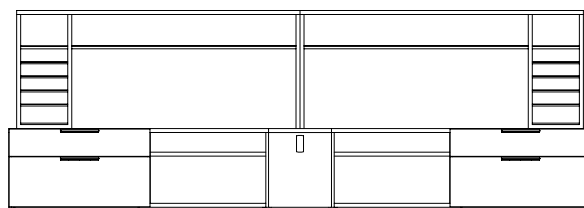
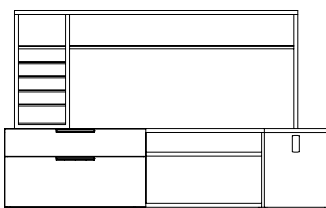

finitions des huches surélevées et des tours latérales

La gamme upStage est offerte dans de nombreuses finitions, permettant ainsi aux utilisateurs d'en personnaliser l'allure.

- Trois zones de finition :
 - Extérieur du boîtier
 - Intérieur du boîtier
 - Garnitures en métal

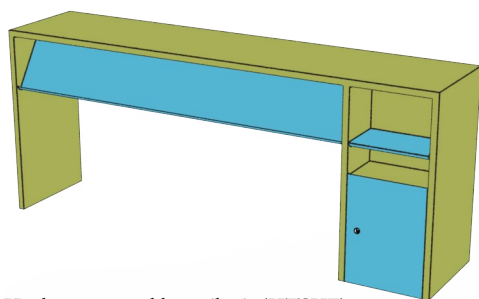

Huche superposable surélevée (HTSHE)

rangements

rangements

COMPRENDRE LES BAHUTS	168
APERÇU DES BAHUTS POUR GRADINS	170
AMÉNAGEMENTS AVEC BAHUTS POUR GRADINS	171
APERÇU DES BAHUTS SURÉLEVÉS	172
AMÉNAGEMENTS AVEC BAHUTS SURÉLEVÉS	173
APERÇU DES CAISSONS	174
FINITIONS DES BAHUTS	175
APERÇU DES BIBLIOTHÈQUES	177
AMÉNAGEMENTS AVEC BIBLIOTHÈQUES	178
FINITIONS DES BIBLIOTHÈQUES	181
FINITIONS DES BIBLIOTHÈQUES MODULAIRES	182
APERÇU DES RANGEMENTS SUPERPOSABLES AVEC PORTES À CHARNIÈRES	183
MÉNAGEMENTS AVEC RANGEMENTS SUPERPOSABLES AVEC PORTES À CHARNIÈRES	184
FINITIONS DES RANGEMENTS SUPERPOSABLES AVEC PORTES À CHARNIÈRES	185
APERÇU DES ARMOIRES-VESTIAIRES	186
AMÉNAGEMENTS AVEC ARMOIRES-VESTIAIRES	187
FINITIONS DES ARMOIRES-VESTIAIRES	188
APERÇU DES SUPPORTS DE MONTAGE	189
APERÇU DES TOURS LATÉRALES	190
AMÉNAGEMENTS AVEC TOURS LATÉRALES	191
APERÇU DES CLASSEURS LATÉRAUX ET DES MINI CLASSEURS LATÉRAUX	194
AMÉNAGEMENTS AVEC CLASSEURS LATÉRAUX ET MINI CLASSEURS LATÉRAUX	195
AMÉNAGEMENTS AVEC CLASSEURS LATÉRAUX	196
AMÉNAGEMENTS AVEC MINI CLASSEURS LATÉRAUX	197
AMÉNAGEMENTS AVEC CLASSEURS LATÉRAUX, MINI CLASSEURS LATÉRAUX ET ALIMENTATION USB	198
APERÇU DES CUBES DE RANGEMENT	200
AMÉNAGEMENTS AVEC CUBES DE RANGEMENT	201

comprendre les bahuts

Les bahuts upStage sont offerts en diverses tailles et configurations pour répondre aux besoins de classement et de rangement des utilisateurs.

Les bahuts sont offerts en configuration simple ou partagée.

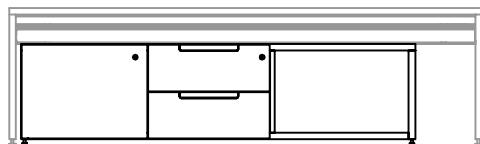

Bahut pour gradin

Le bahut pour gradin a une hauteur de 15 po et s'installe sous le gradin dans les configurations parallèles ou perpendiculaires.

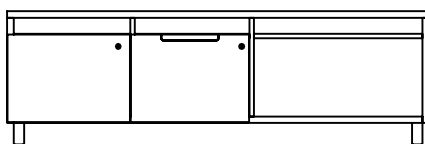

Bahut surélevé

Le bahut surélevé a une hauteur de 21 po; sa profondeur et sa hauteur correspondent à celles du gradin.

- S'installe en parallèle ou perpendiculaire à un gradin ou à des huches superposables avec support.

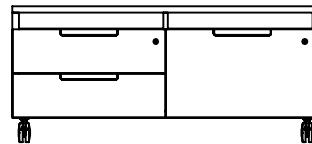

Bahut pour gradin

Le bahut surélevé avec roulette a une hauteur de 21 po; sa profondeur et sa hauteur correspondent à celles du gradin.

- Se déplace facilement.

comprendre les bahuts (suite)

orientation

Bahut simple

La configuration des bahuts simples est toujours indiquée de gauche à droite.
Quatre types de rangements sont offerts :

- F – Classeur
- B – Utilitaire/utilitaire
- H – Porte à charnières
- C – Casier

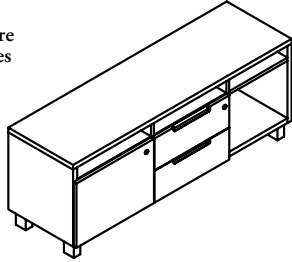

Exemple : porte à charnières, utilitaire/utilitaire, casier (H/B/C)

- Les bahuts doubles partagés sont orientés à gauche ou à droite.
- L'orientation est déterminée par l'emplacement du tiroir du point de vue de l'utilisateur.

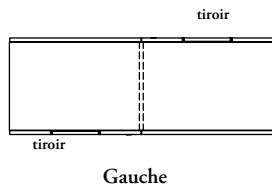

- Les bahuts triples partagés sont orientés à gauche ou à droite.
- L'orientation est déterminée par l'emplacement du tiroir du point de vue de l'utilisateur.

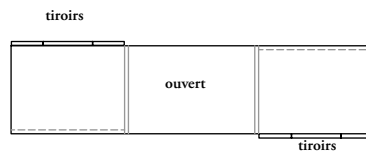
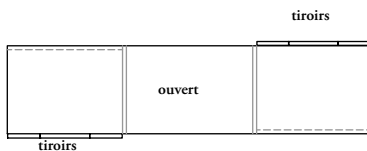
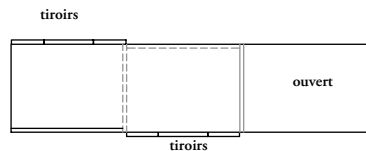
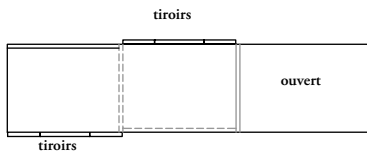
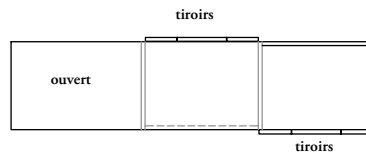
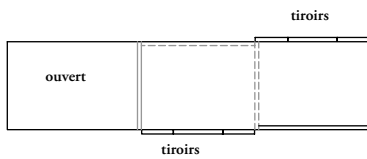

Orientation à gauche illustrée

Orientation à droite illustrée

aperçu des bahuts pour gradins

Les bahuts pour gradins, offerts dans diverses configurations, s'installent sous le gradin pour fournir un espace de rangement.

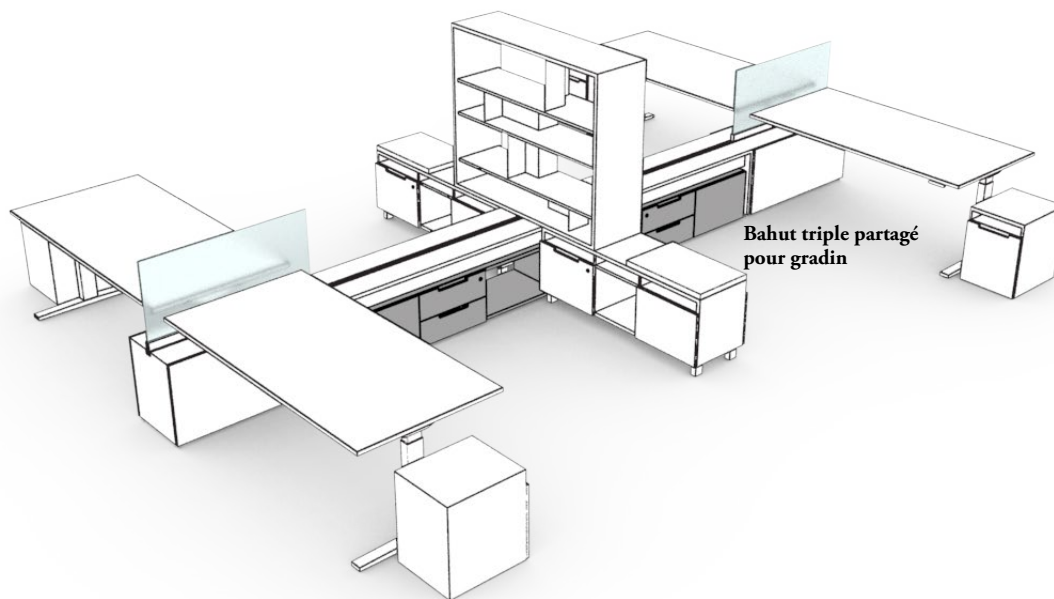

- Hauteur : 15 po
- Configuration :
Utilitaire/utilitaire
Classeur
Porte à charnières (avec verrou tactile, mais pas de poignée)
- Configurations simple et partagée
- Peut soutenir un gradin de 72 po de largeur ou plus
- Les câbles d'alimentation et de communication ne peuvent pas être acheminés par les bahuts pour gradins.

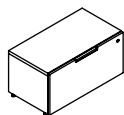

Bahut simple pour gradin (HTSCJ)

- Largeur : 24 po, 30 po et 36 po
- Comprend un tiroir classeur
- Doit être installé sous un gradin; n'est pas autoportant

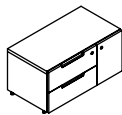

Bahut double pour gradin (HTSCW)

- Largeur : 30 po, 36 po, 42 po et 48 po
- Comprend deux sections du même côté
- Configuration :
 - Classeur/porte à charnière (FH)
 - Porte à charnière/classeur (HF)
 - Util., util./porte à charnière (BH)
 - Porte à charnière/util., util. (HB)
 - Classeur/classeur (FF)
 - Classeur/util., util. (FB)
 - Util., util./classeur (BF)
- Options de contrepois :
 - Les bahuts autoportants dotés d'un tiroir classeur nécessitent un contrepois.
 - Bien que ce soit optionnel pour les bahuts qui se trouvent sous le gradin, il est recommandé d'installer un contrepois pour faciliter la reconfiguration.

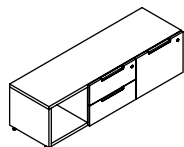

Bahut triple pour gradin (HTSCZ)

- Largeur : 54 po, 60 po, 66 po et 72 po
- Comprend trois sections du même côté
- Configuration :
 - Porte à charnières/classeur/casier (HFC)
 - Casier/classeur/porte à charnières (CFH)
 - Porte à charnières/util., util./casier (HBC)
 - Casier/util., util./porte à charnières (CBH)
 - Classeur/util., util./casier (FBC)
 - Casier/util., util./classeur (CBF)
 - Classeur/util., util./porte à charnières (FBH)
 - Porte à charnières/util., util./classeur (HBF)
- Aucun contrepois requis

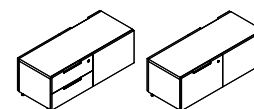

Bahut double partagé pour gradin (HTSCU)

- Largeur : 42 po, 48 po, 60 po et 72 po
- Comprend deux sections, une de chaque côté
- Configuration :
 - Classeur (F)
 - Utilitaire/utilitaire (B) (non offerte pour les bahuts de 60 po ou de 72 po de largeur)
- Options de contrepois :
 - Les bahuts autoportants dotés d'un tiroir classeur nécessitent un contrepois.
 - Bien que ce soit optionnel pour les bahuts qui se trouvent sous le gradin, il est recommandé d'installer un contrepois pour faciliter la reconfiguration.

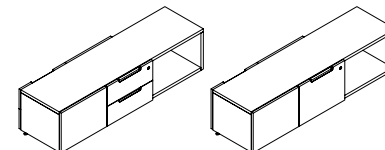

Bahut triple partagé pour gradin (HTSCV)

- Largeur : 54 po, 60 po, 66 po et 72 po
- Comprend trois sections, une de chaque côté et une accessible des deux côtés
- Configuration :
 - Classeur (F) (accessoire optionnel non offert)
 - Utilitaire/utilitaire (B)
- Aucun contrepois requis

aménagements avec bahuts pour gradins

Il importe de tenir compte de ce qui suit dans les aménagements comportant des bahuts pour gradins.

- Les bahuts pour gradins peuvent être installés parallèlement ou perpendiculairement au gradin.
- Ils peuvent soutenir un gradin de 72 po de largeur ou plus.

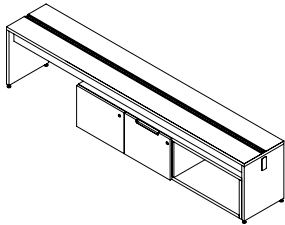

Parallèle

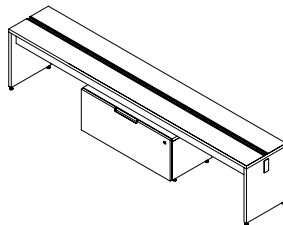

Centré
(pour supporter le gradin)

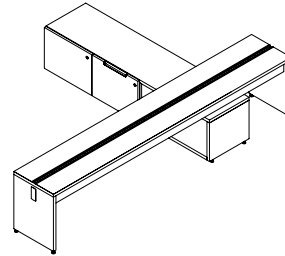

Perpendiculaire

Les bahuts pour gradins installés parallèlement doivent être commandés au moins une taille plus étroite que la largeur totale du gradin pour tenir compte de l'épaisseur des supports de chaque côté.

Les bahuts pour gradins installés perpendiculairement doivent être accompagnés d'un casier sous le gradin.

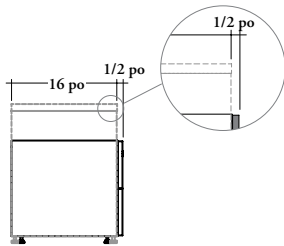

- La profondeur nominale du bahut est de 16 po.
- Les devants de tiroir dépassent du gradin.

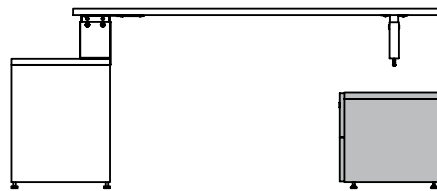

On ne peut pas installer une surface de travail sur un bahut pour gradin, car ce dernier n'a pas la hauteur requise.



Conseils pour l'aménagement

- Les bahuts pour gradins peuvent soutenir des rangements superposables, mais ils n'atteignent pas la hauteur de référence de 21 po.
- Pour l'atteindre, il faut utiliser un bloc d'élévation pour gradin (HTAS). Consulter la section *Accessoires pour rangements* pour en savoir plus.

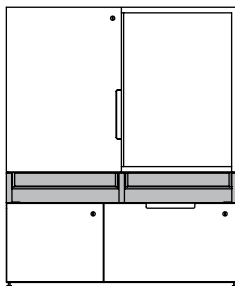

Bahut pour gradin avec
bloc d'élévation

aperçu des bahuts surélevés

Les bahuts surélevés upStage ont la même hauteur que les gradins et s'installent parallèlement ou perpendiculairement à ceux-ci pour fournir un espace de rangement.

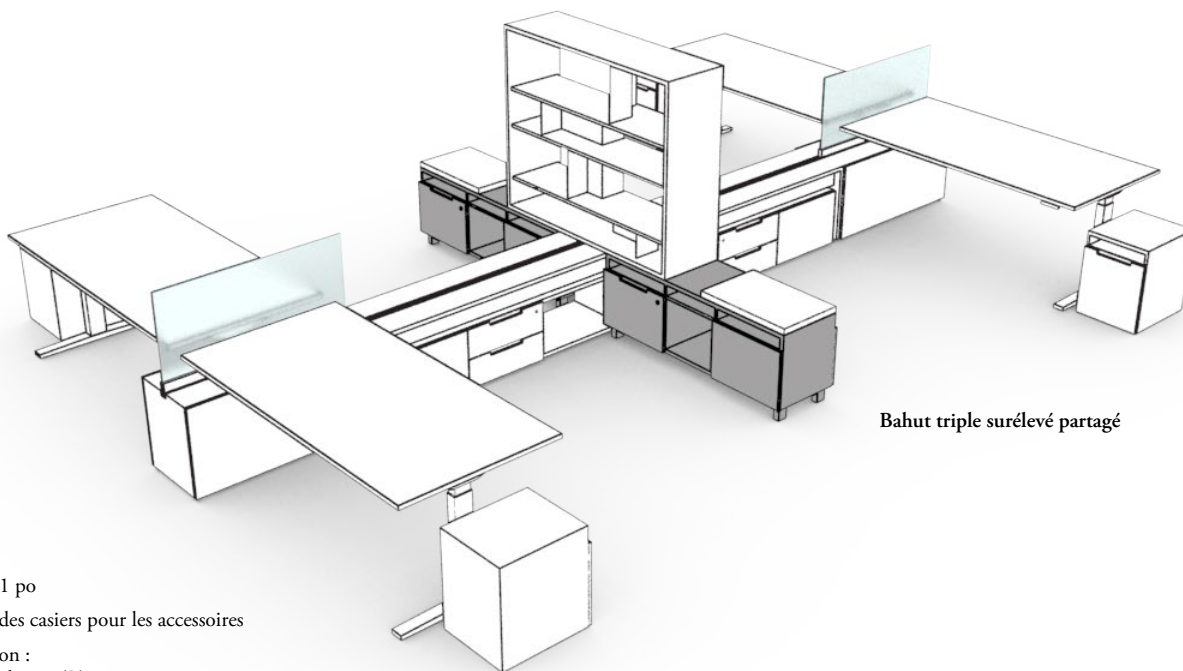

Bahut triple surélevé partagé

- Hauteur : 21 po
- Comprend des casiers pour les accessoires
- Configuration :
 - Utilitaire/utilitaire (B)
 - Classeur (F)
 - Porte à charnières (avec verrou tactile, mais pas de poignées)
- Configurations simple et partagée
- Peut soutenir des surfaces de travail
- Les câbles d'alimentation et de communication ne peuvent pas être acheminés par les bahuts surélevés.

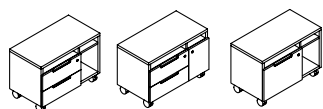

Bahut double surélevé (HTSCY)

- Largeur : 30 po, 36 po, 42 po et 48 po
- Comprend deux sections du même côté
- Offert avec pieds ou roulettes
- Configuration :
 - Utilitaire, utilitaire/casier (BC)
 - Utilitaire, utilitaire/porte à charnières (BH)
 - Classeur/casier (FC)
- Contrepoids compris avec la configuration à classeur

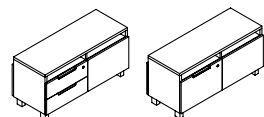

Bahut double surélevé partagé (HTSCR)

- Largeur : 42 po et 48 po
- Comprend deux sections, une de chaque côté
- Configuration :
 - Classeur (F)
 - Utilitaire/utilitaire (B)
- Les configurations autoportantes doivent être équipées de contrepoids

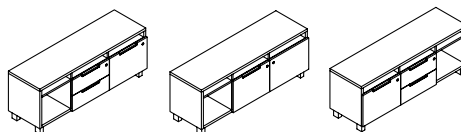

Bahut triple surélevé (HTSCX)

- Largeur : 54 po, 60 po, 66 po et 72 po
- Comprend trois sections du même côté
- Configuration :
 - Casier/utilitaire, utilitaire/classeur (CBF)
 - Casier/classeur/porte à charnières (CFH)
 - Classeur/utilitaire, utilitaire/casier (FBC)
- Aucun contrepoids requis

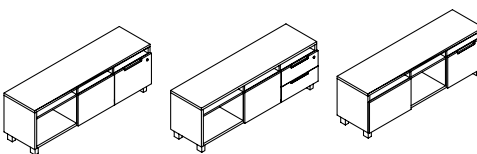

Bahut triple surélevé partagé (HTSCQ)

- Largeur : 54 po, 60 po, 66 po et 72 po
- Comprend trois sections, une de chaque côté et une accessible des deux côtés
 - La section accessible des deux côtés peut être à l'une des extrémités ou au centre.
- Configuration :
 - Classeur (F)
 - Utilitaire/utilitaire (B)
- Aucun contrepoids requis

aménagements avec bahuts surélevés

Il importe de tenir compte de ce qui suit dans les aménagements avec bahuts surélevés.

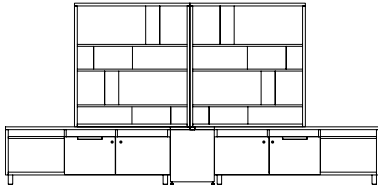

- Les bahuts surélevés ont une hauteur de 21 po, soit la même hauteur qu'un gradin.
 - Ils peuvent soutenir des rangements superposés lorsqu'ils sont installés perpendiculairement.

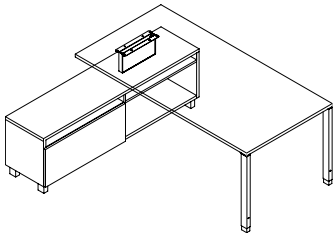

- Les bahuts doubles surélevés avec ouverture peuvent soutenir une surface de travail.
 - La surface de travail s'installe par-dessus l'ouverture.
- Un support de montage de surface de travail sur bahut (HTSCY) doit être commandé pour une installation par-dessus un casier ouvert.
- La tablette du casier est amovible, ce qui permet l'installation du support de montage.
- Le dos du casier est en placage.

La ferrure de montage des surfaces de travail de 30 po et 36 po de profondeur est centrée par rapport à la surface.

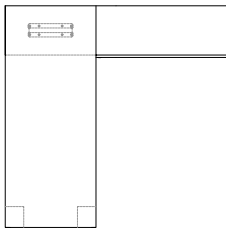

La ferrure de montage des surfaces de travail de 24 po de profondeur est centrée par rapport au casier du bahut.

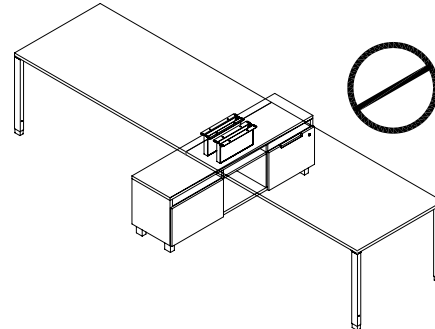
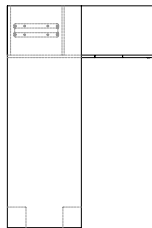

- Les bahuts surélevés partagés ont un dos en placage à l'arrière de chaque tiroir pour une apparence uniforme.
- Les bahuts avec casier central ne peuvent pas soutenir une surface de travail; la section ouverte doit être à l'une des extrémités.
- Les casiers sont accessibles des deux côtés.

Voici les dimensions de surfaces de travail pouvant être soutenues par un bahut.

- Surface de travail de 54 po de largeur et d'au plus 24 po de profondeur
- Surface de travail de 60 po de largeur et d'au plus 30 po de profondeur
- Surface de travail de 66 po de largeur et d'au plus 36 po de profondeur
- Surface de travail de 72 po de largeur, de n'importe quelle profondeur

intégration d'accessoires

- Les casiers des bahuts surélevés peuvent recevoir un plateau mobile.
- Les plateaux mobiles pour casier peuvent être orientés à l'horizontale ou à la verticale pour remplir le casier.

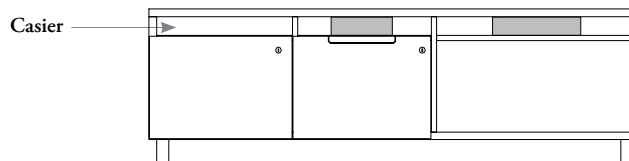
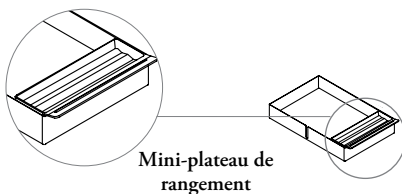

aperçu des caissons

Les caissons mobiles upStage offrent de l'espace de rangement personnel supplémentaire dans un poste de travail.

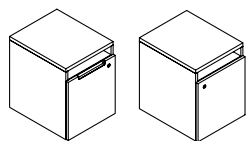
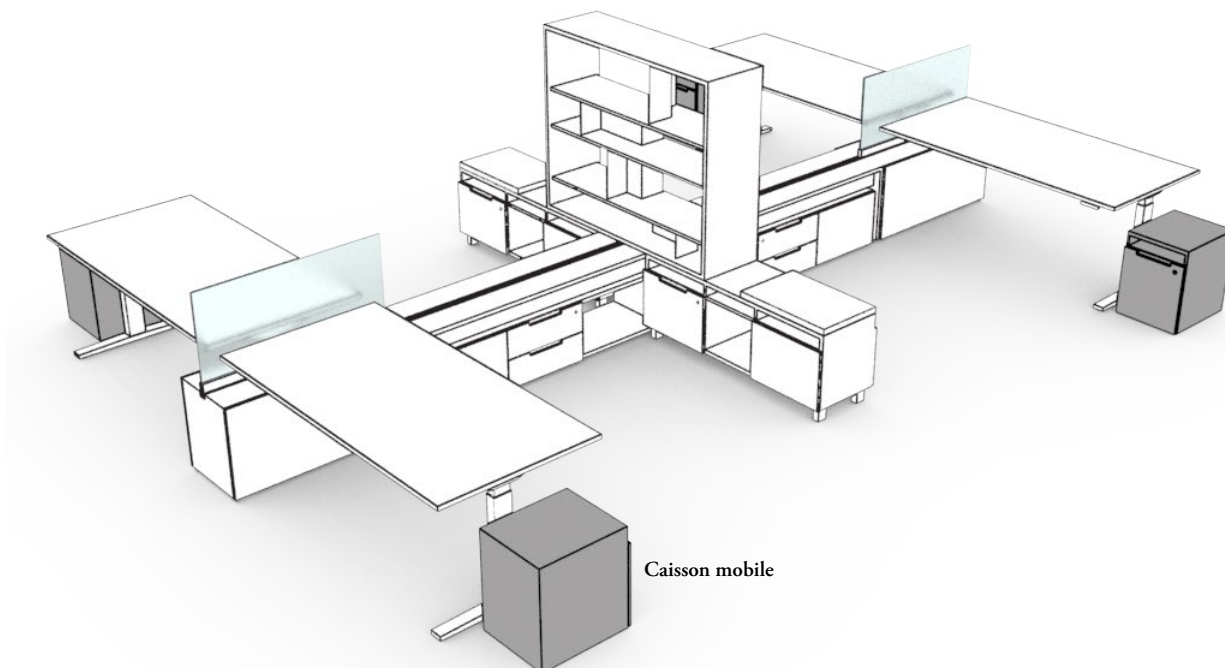

Caisson mobile (HTSM)

- Largeur : 16 po
- Hauteur : 21 po
- Profondeur : 19 po
- Configuration :
 - Porte à charnières
 - Tiroir classeur
- Coussin (HTAC) offert en option

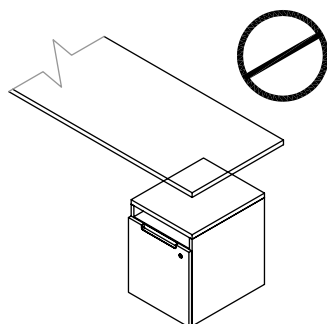

Les caissons sur roulettes **ne peuvent pas** servir de support.

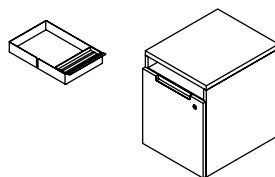

Le casier supérieur est conçu pour recevoir un plateau mobile pour casier (HTAT).

finitions des bahuts

La gamme upStage est offerte dans de nombreuses finitions, permettant ainsi aux utilisateurs d'en personnaliser l'allure.

Finitions des bahuts pour gradins

- Deux zones de finition
 - Boîtier et dos (doivent avoir la même finition)
 - Devant

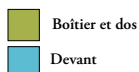
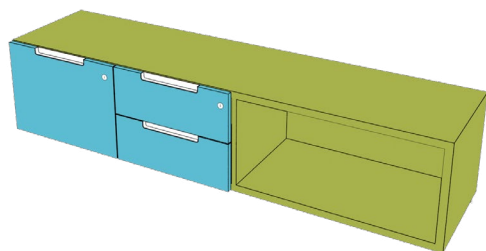

- Bahut double surélevé partagé (HTSCR)
- bahut triple surélevé partagé (HTSCQ)
- bahut triple surélevé (HTSCX)
- bahut double surélevé (HTSCY)
- caisson mobile (HTSM)

Finition du boîtier, des tablettes, du devant et du dos	Finition des tablettes	Finition du devant et du dos
Flintwood	Flintwood	Flintwood
Placage de bois naturel	Placage de bois naturel	Placage de bois naturel
Stratifié Source	Stratifié Source	Stratifié Source Flintwood

Finition des pieds :

- Storm White
- Platinum
- Very White
- Anthracite
- Graphite
- Burnished Bronze

Finition des poignées :

- Foundation
- Mica
- Accent

finitions des bahuts (suite)

Finition des bahuts surélevés et des caissons mobiles

- Trois zones de finition
 - Boîtier et dos (doivent avoir la même finition)
 - Tablettes et séparateurs
 - Devant

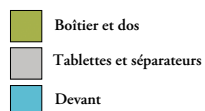
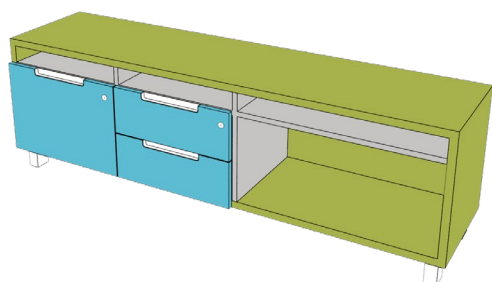

Bahut double partagé pour gradin (HTSCU) Bahut triple partagé pour gradin (HTSCV)

Finition du boîtier	Finition du devant et du dos
Flintwood	Flintwood
Placage de bois naturel	Placage de bois naturel
Stratifié Source	Stratifié Source Flintwood

Bahut simple pour gradin (HTSCJ) Bahut double pour gradin (HTSCW) Bahut triple pour gradin (HTSCZ)

Finition du boîtier et du dos	Finition du devant
Flintwood	Flintwood
Placage de bois naturel	Placage de bois naturel
Stratifié Source	Stratifié Source Flintwood

aperçu des bibliothèques

Les bibliothèques upStage s'installent sur un gradin ou un bahut pour servir de rangement et délimiter l'espace. Elles sont offertes en différentes configurations.

Bibliothèque superposable avec porte en placage

Bibliothèque superposable modulaire

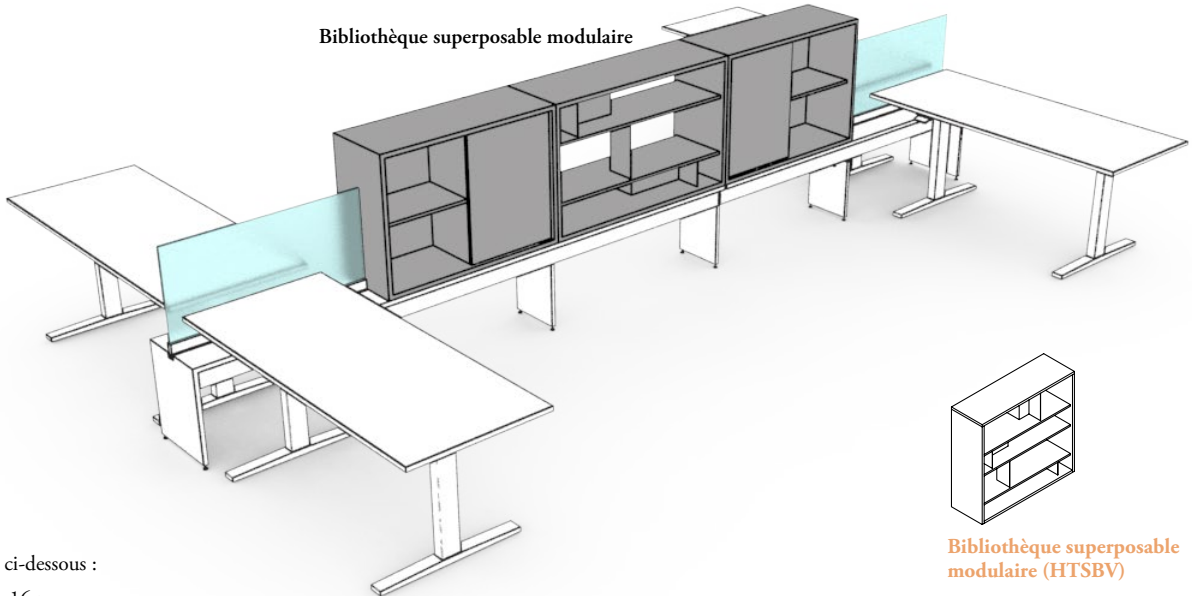

Bibliothèques ci-dessous :

- Profondeur : 16 po
- Application :
 - Simple
 - Partagée

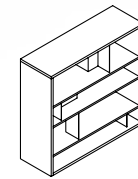

Bibliothèque superposable modulaire (HTSBV)

- Profondeur : 16 po
- Offre un espace de rangement ouvert et divers degrés d'intimité
- Hauteur : 21 po, 30 po et 45 po
- Largeur : 30 po à 72 po, par intervalles de 6 po

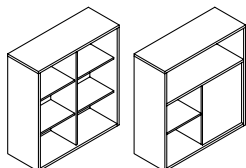

Simple

Partagée, partie supérieure accessible des deux côtés

Bibliothèque superposable (HTSB)

- Bibliothèque dotée de tablettes ouvertes seulement
- Hauteur : 21 po, 30 po et 45 po
- Largeur :
 - Simple : 24 po, 30 po, 36 po, 42 po et 48 po
 - Partagée : 30 po, 36 po, 42 po, 48 po, 60 po, 66 po et 72 po
- Configuration :
 - Tablettes
 - Tablettes et partie supérieure accessible des deux côtés

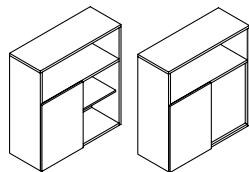

Simple

Partagée, partie supérieure accessible des deux côtés

Bibliothèque superposable avec porte en placage (HTSBS)

- Bibliothèque dotée d'une porte coulissante en placage
- Hauteur : 21 po, 30 po et 45 po
- Largeur :
 - Simple : 42 po et 48 po
 - Partagée : 42 po, 48 po, 60 po, 66 po et 72 po
- Configuration :
 - Tablettes et porte coulissante en placage
 - Tablettes, partie supérieure accessible des deux côtés et porte coulissante

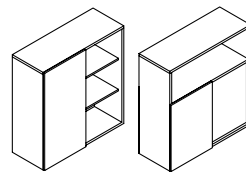

Simple

Partagée, partie supérieure accessible des deux côtés

Bibliothèque superposable avec porte pour écriture (HTSBW)

- Bibliothèque dotée d'une porte coulissante sur laquelle on peut écrire
- Hauteur : 30 po et 45 po
- Largeur :
 - Simple : 42 po et 48 po
 - Partagée : 42 po, 48 po, 60 po, 66 po et 72 po
- Configuration :
 - Tablettes et porte coulissante en verre peint sur l'envers
 - Tablettes, partie supérieure accessible des deux côtés et porte coulissante en verre peint sur l'envers
- La finition du cadre s'agence à celle du vitrage.

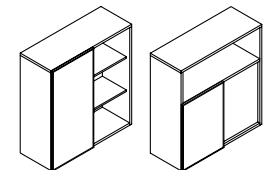

Simple









Partagée, partie supérieure accessible des deux côtés

Bibliothèque superposable avec porte en tissu (HTSBF)

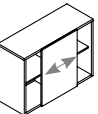
- Bibliothèque dotée d'une porte coulissante en tissu
- Hauteur : 30 po et 45 po
- Largeur :
 - Simple : 42 po et 48 po
 - Partagée : 42 po, 48 po, 60 po, 66 po et 72 po
- Configuration :
 - Tablettes et porte coulissante en tissu
 - Tablettes, partie supérieure en tissu accessible des deux côtés et porte coulissante en tissu
 - Le tissu est punaisable.
- Finition des garnitures de la porte :
 - Anodisée claire
 - Espresso
 - Very White

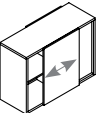
aménagements avec bibliothèques

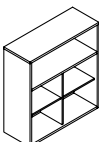
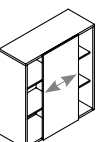
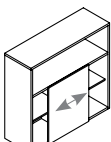
Le tableau ci-dessous indique les configurations de bibliothèques superposables upStage offertes.

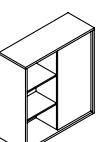
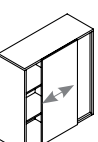
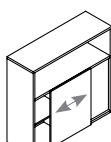
	BIBLIOTHÈQUE		BIBLIOTHÈQUE AVEC PORTE COULISSANTE (PLACAGE, TISSU ET VERRE PEINT SUR L'ENVERS)	
	Tablettes	Tablettes et partie supérieure accessible des deux côtés	Tablettes et porte coulissante	Tablettes, porte coulissante et partie supérieure accessible des deux côtés
21 PO DE HAUTEUR, SIMPLE		×	×	×
21 PO DE HAUTEUR, PARTAGÉE		×	×	×
30 PO DE HAUTEUR, SIMPLE		×		×
30 PO DE HAUTEUR, PARTAGÉE		×		×
45 PO DE HAUTEUR, SIMPLE				
45 PO DE HAUTEUR, PARTAGÉE				

aménagements avec bibliothèques (suite)

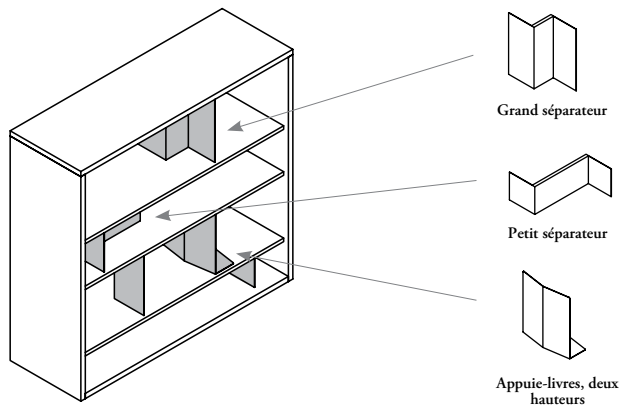

Le nombre de petits et de grands séparateurs varie selon la hauteur de la bibliothèque modulaire.

21 po de hauteur

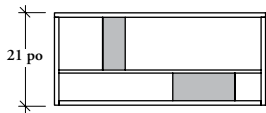

Comprend un grand et un petit séparateur.

30 po de hauteur

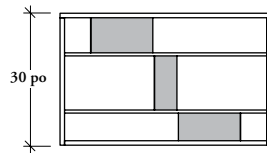

Comprend un grand et deux petits séparateurs.

45 po de hauteur

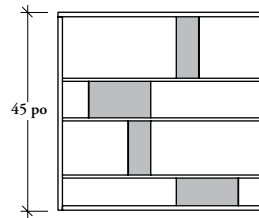

Comprend deux grands et deux petits séparateurs.

aménagements avec bibliothèques (suite)

bibliothèques partagées

L'orientation est déterminée par l'emplacement des tablettes ouvertes.

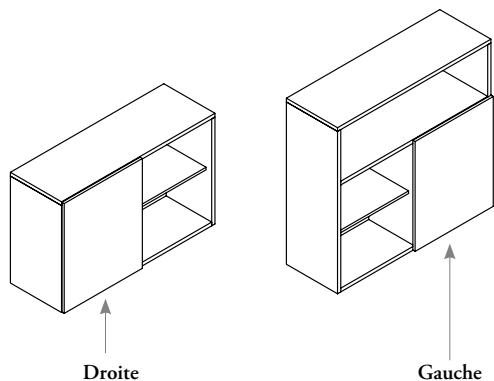

porte coulissante

- Le boîtier a une profondeur nominale de 16 po.
- La porte dépasse du boîtier.

On ne peut pas fixer une surface de travail à une bibliothèque, car les tablettes sont en retrait.

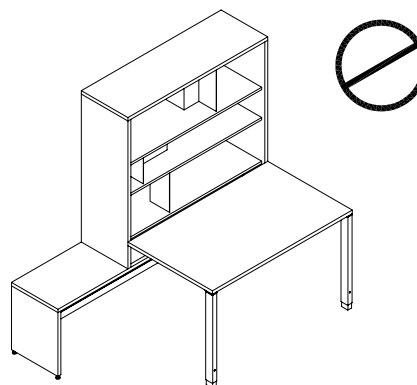
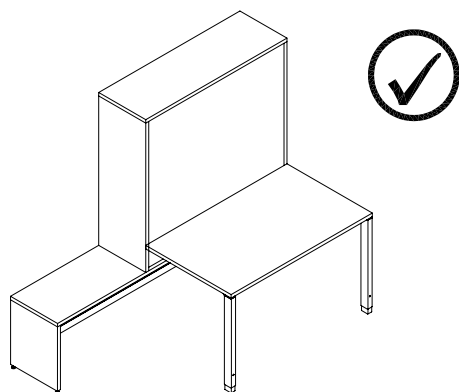
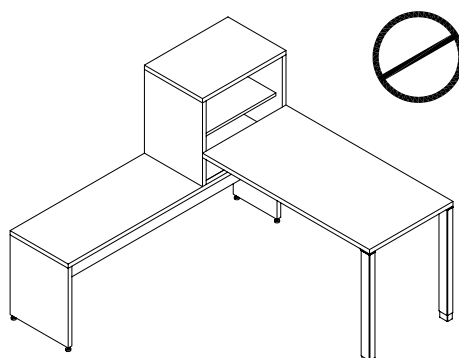
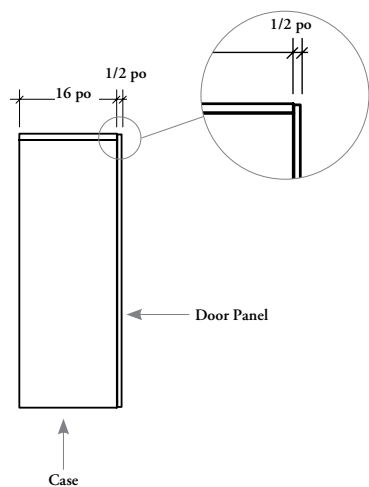

Les surfaces de travail se montent uniquement à l'arrière d'une bibliothèque superposable simple, à l'aide de deux supports de montage de surface de travail sur dos de rangement (HTWS).

On **ne peut pas** fixer une surface de travail à une bibliothèque modulaire.

finitions des bibliothèques

La gamme upStage est offerte dans de nombreuses finitions, permettant ainsi aux utilisateurs d'en personnaliser l'allure.

Bibliothèque superposable (HTSB)

- Deux zones de finition
 - Boîtier
 - Éléments secondaires, qui comprennent trois options :
 - A – Tablettes et séparateurs seulement
 - B – Dos seulement
 - C – Tablettes, séparateurs intérieurs et dos

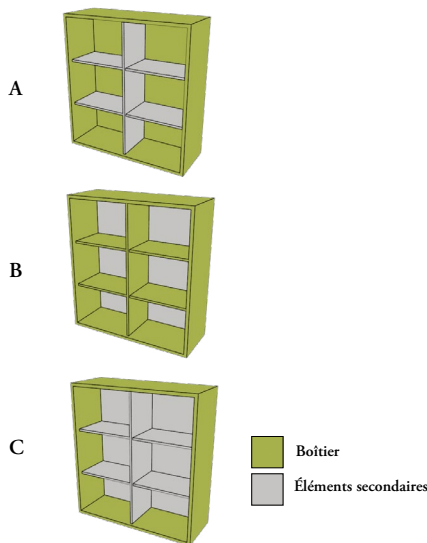

Bibliothèques superposables avec porte coulissante Bibliothèque superposable avec porte en tissu (HTSBF), bibliothèque superposable avec porte pour écriture (HTSBW) et bibliothèque superposable avec porte en placage (HTSBS)

- Trois zones de finition
 - Boîtier
 - Éléments secondaires, qui comprennent trois options :
 - A – Tablettes et séparateurs seulement
 - B – Dos seulement
 - C – Tablettes, séparateurs intérieurs et dos
 - Devants

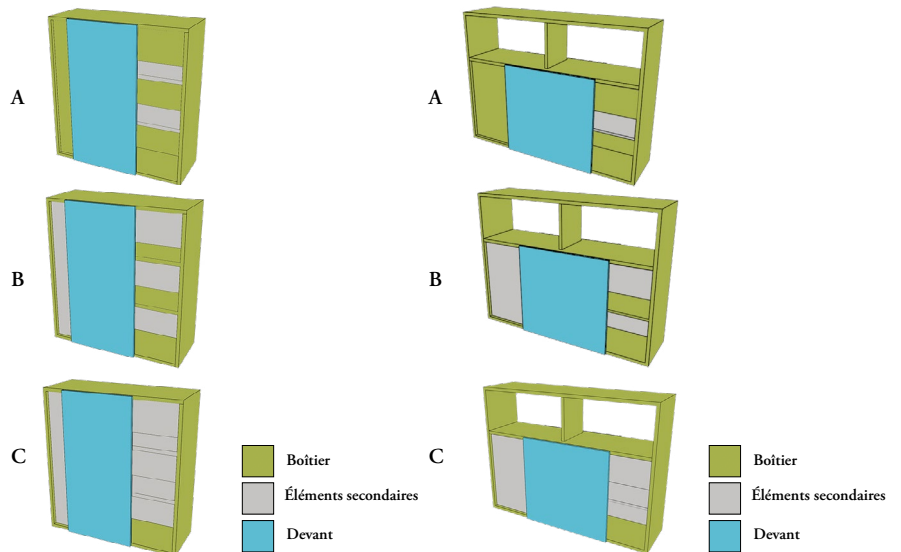

Bibliothèque superposable (HTSB)

Finition du boîtier	Finition des éléments secondaires
Flintwood	Flintwood
Placage de bois naturel	Placage de bois naturel
Stratifié Source	Stratifié Source

Bibliothèque superposable avec porte pour écriture (HTSBW) et bibliothèque superposable avec porte en tissu (HTSBF)

Finition du boîtier	Finition des éléments secondaires	Finition du devant
Flintwood	Flintwood	Bibliothèque superposable avec porte pour écriture (HTSBW) : Storm White, Very White, Soft Gris
Placage de bois naturel	Placage de bois naturel	Bibliothèque superposable avec porte en tissu (HTSBF) : Tissu pour panneaux
Stratifié Source	Stratifié Source	

Bibliothèque superposable avec porte en placage (HTSBS)

Finition du boîtier	Finition des éléments secondaires	Finition du devant
Flintwood	Flintwood	Flintwood
Placage de bois naturel	Placage de bois naturel	Placage de bois naturel
Stratifié Source	Stratifié Source	Stratifié Source, Flintwood

finitions des bibliothèques modulaires

La gamme upStage est offerte dans de nombreuses finitions, permettant ainsi aux utilisateurs d'en personnaliser l'allure.

- Quatre zones de finition
 - Boîtier
 - Tablettes
 - Grands séparateurs
 - Petits séparateurs

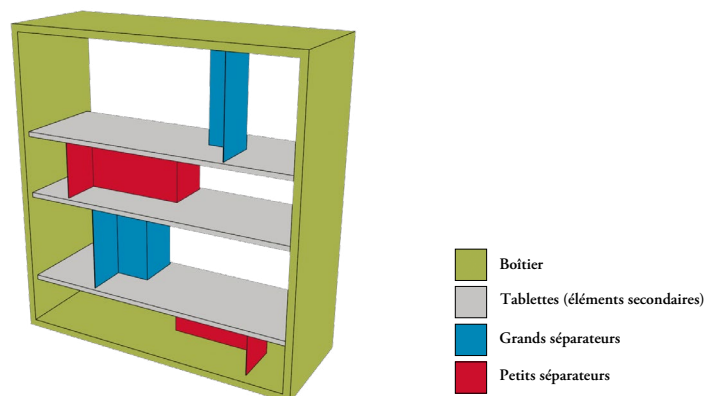

Bibliothèque superposable modulaire (HTSBV)

Finition du boîtier	Finition des tablettes
Flintwood	Flintwood
Placage de bois naturel	Placage de bois naturel
Stratifié Source	Stratifié Source

Séparateurs :
Mica
Foundation
Accent

aperçu des rangements superposables avec portes à charnières

Les rangements superposables avec portes à charnières upStage s'installent sur un gradin ou un bahut pour fournir un espace de rangement fermé.

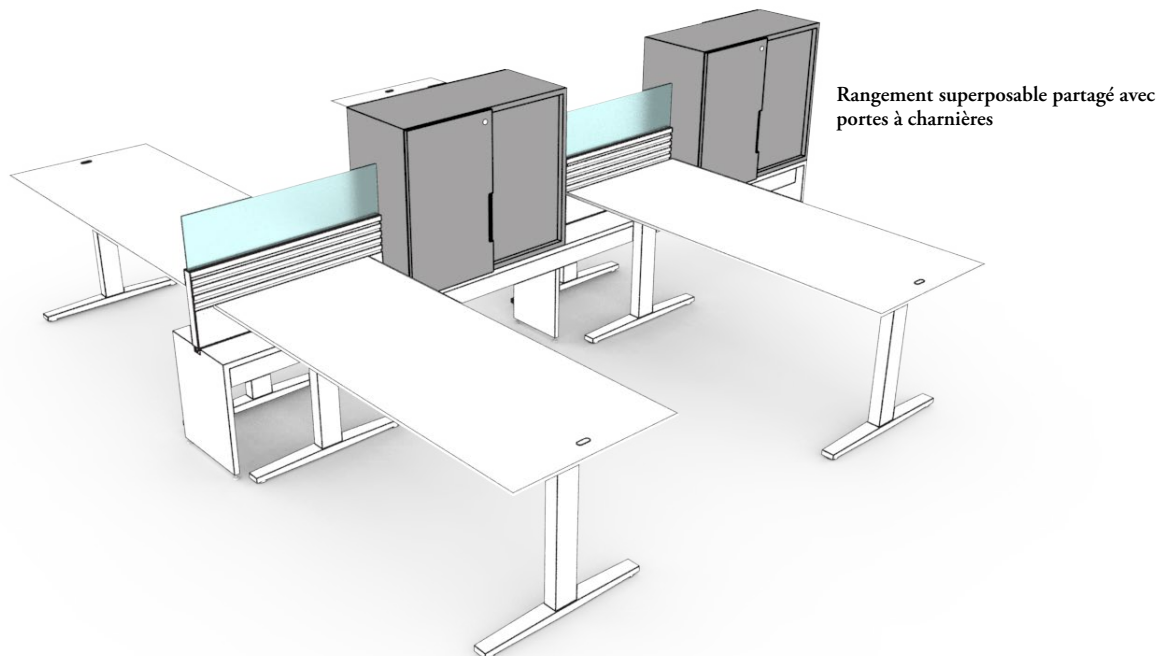

Rangement superposable partagé avec portes à charnières

- Hauteur : 21 po, 30 po et 45 po
- Largeur : 30 po, 36 po, 42 po et 48 po
- Toutes les portes sont à charnières.
- Offerts avec loquet-poussoir ou poignée upStage.
- Les rangements avec loquet-poussoir n'ont pas besoin de poignée.
- Serrures offertes en option.
- Style des poignées :
 - Loquet-poussoir (aucune poignée requise)
 - Poignée upStage

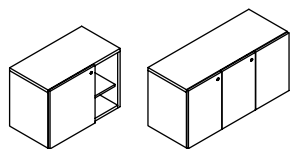

Ouvert avec casiers

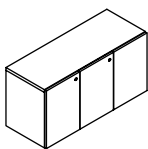

Fermé

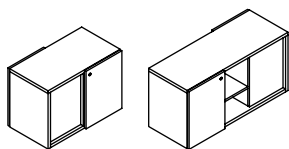

Rangement superposable partagé avec portes à charnières en placage (HTSSD)

- Les portes à charnières sont en placage.
- Deux options offertes :
 - Porte fermée et casiers ouverts (option offerte pour les rangements de 42 po et de 48 po de largeur; les casiers sont au centre)
 - Portes fermées
- Convient aux configurations partagées; une porte de chaque côté

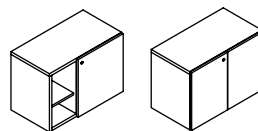

Ouvert avec casiers

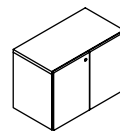

Fermé

Rangement superposable avec portes à charnières pour écriture (HTSSG)

- Les portes à charnières sont en verre peint sur l'envers.
- Deux options offertes :
 - Porte fermée et casiers ouverts
 - Portes fermées
- Convient aux configurations simples
- Seule l'option avec loquet-poussoir est offerte.
- La finition du cadre s'agence à celle du vitrage.

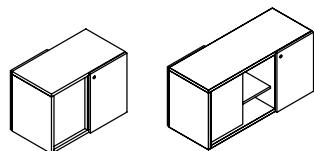

Rangement superposable partagé avec portes à charnières pour écriture (HTSSP)

- Les portes à charnières offrent une surface d'écriture.
- Deux options offertes :
 - Portes fermées et casiers ouverts (option offerte pour les rangements de 42 po et de 48 po de largeur; les casiers sont au centre)
 - Portes fermées
- Convient aux configurations partagées; une porte de chaque côté

aménagements avec rangements superposables avec portes à charnières

Il importe de tenir compte de ce qui suit dans les aménagements comportant des rangements superposables avec portes à charnières upStage.

configuration simple

- Rangements avec portes :
 - Les largeurs de 30 po et de 36 po ont deux portes.
 - Les largeurs de 42 po et de 48 po ont trois portes.
 - Deux des portes sont reliées, l'autre est une porte simple.
 - L'orientation est déterminée par l'emplacement de la porte simple.

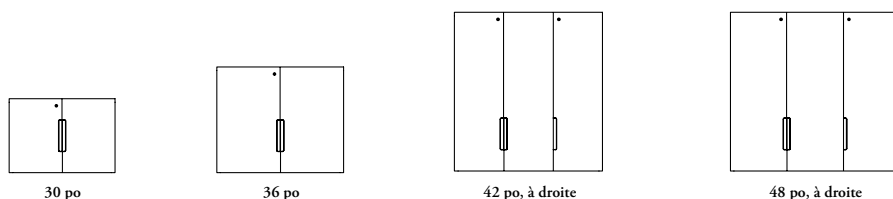

- Rangements avec portes et casiers :
 - Les largeurs de 30 po et de 36 po ont une porte et une section casiers.
 - Les largeurs de 42 po et de 48 po ont deux portes et une section casiers.
 - L'orientation est déterminée par l'emplacement des casiers.

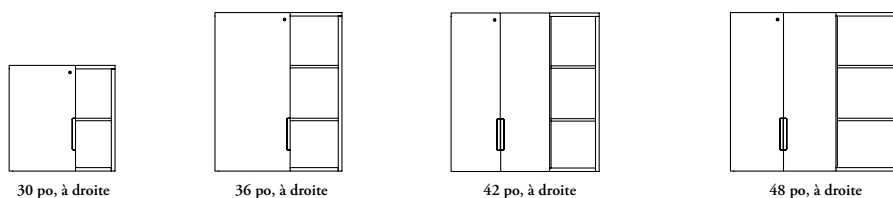

configuration partagée

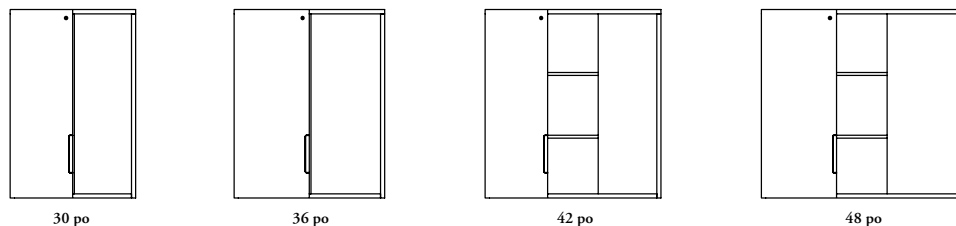

- Rangements avec portes seulement :
 - Les largeurs de 30 po et de 36 po ont deux portes, une de chaque côté.
 - Les largeurs de 42 po et de 48 po ont deux portes, une de chaque côté, et une section casiers accessible des deux côtés au centre.
- Les largeurs de 42 po et de 48 po ont une section casiers accessible des deux côtés au centre.

finitions des rangements superposables avec portes à charnières

La gamme upStage est offerte dans de nombreuses finitions, permettant ainsi aux utilisateurs d'en personnaliser l'allure.

Rangement superposable avec portes à charnières en placage (HTSSS)

- Trois zones de finition
 - Boîtier
 - Éléments secondaires, qui comprennent trois options :
 - A Tablettes seulement
 - B Dos seulement
 - C Tablettes, séparateurs intérieurs et dos
- Devant

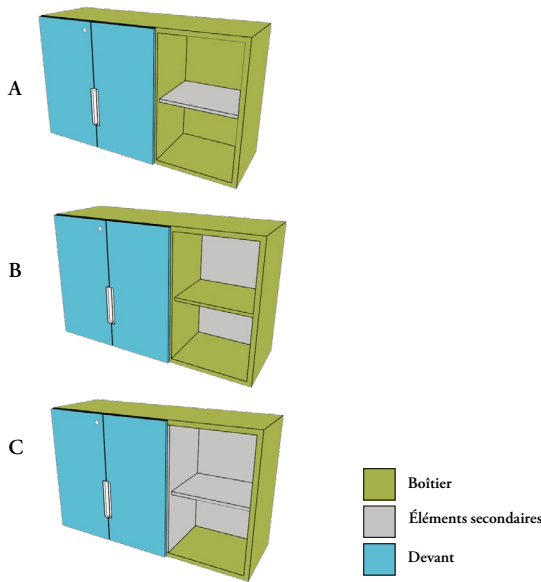

Rangement superposable partagé avec portes à charnières en placage (HTSSD)

- Trois zones de finition
 - Boîtier
 - Éléments secondaires, qui comprennent trois options :
 - A Tablettes seulement
 - B Dos seulement
 - C Tablettes, séparateurs intérieurs et dos
- Devant

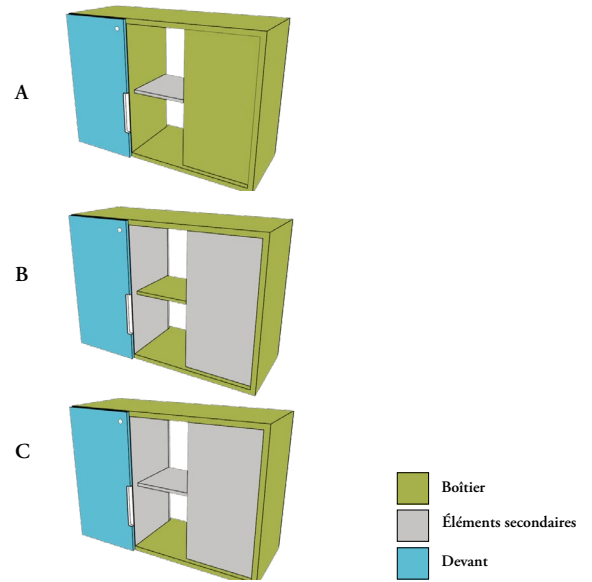

Rangement superposable avec portes à charnières en placage (HTSSS)

Rangement superposable partagé avec portes à charnières en placage (HTSSD)

Finition du boîtier	Finition des éléments secondaires	Finition du devant
Flintwood	Flintwood	Flintwood Verre peint sur l'envers
Placage de bois naturel	Placage de bois naturel	Placage de bois naturel Verre peint sur l'envers
Stratifié Source	Stratifié Source	Stratifié Source Flintwood Verre peint sur l'envers

aperçu des armoires-vestiaires

Les armoires-vestiaires upStage permettent de ranger des manteaux et comprennent des tablettes.

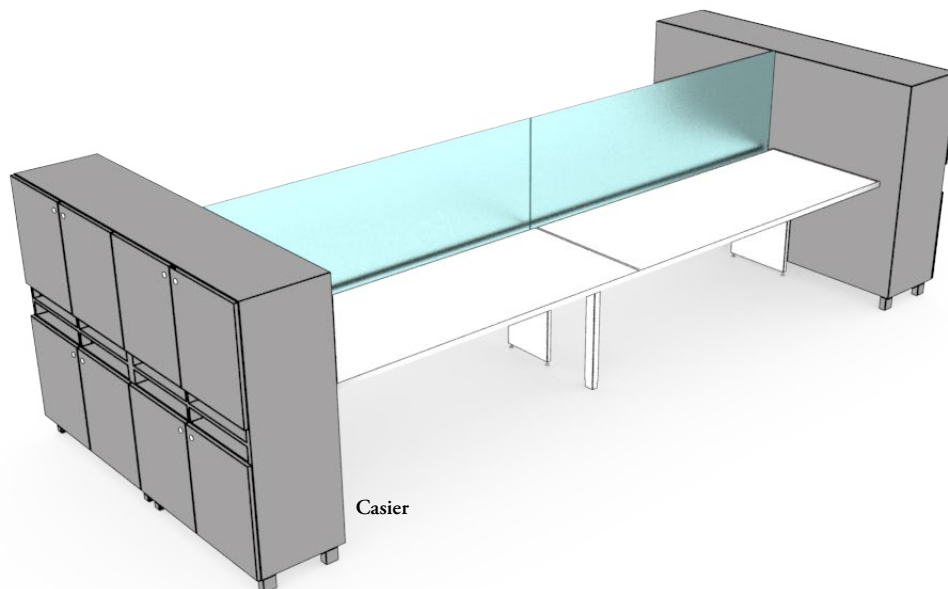

- Style des poignées :
 - Loquet-poussoir
 - Poignée upStage
- Serrures comprises (peuvent être numériques ou personnalisées)

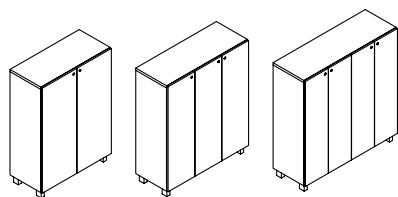

Double, loquet-poussoir Triple, loquet-poussoir Quadruple, loquet-poussoir

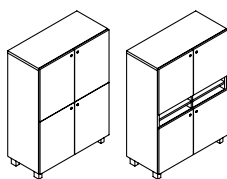

Portes à charnières, loquet-poussoir Portes à charnières avec fente à courrier, loquet-poussoir

Armoire-vestiaire (HTSL)

- Portes pleine hauteur
- Hauteur : 42 po, 51 po et 66 po
 - L'option de loquet-poussoir n'est pas offerte pour la hauteur de 66 po.
- Configuration :
 - Double
 - Triple
 - Quadruple
- Largeur :
 - Double : 30 po et 36 po
 - Triple : 42 po et 48 po
 - Quadruple : 48 po

Casier (HTSLC)

- Quatre sous-sections par unité.
- Configuration :
 - Portes à charnières
 - Portes à charnières avec fentes à courrier
- Hauteur : 51 po et 66 po
- Largeur : 30 po, 36 po et 42 po

aménagements avec armoires-vestiaires

Il importe de tenir compte de ce qui suit dans les aménagements comportant des armoires-vestiaires upStage.

- Les armoires-vestiaires doubles et quadruples sont réversibles.
- Les armoires-vestiaires triples sont orientées à gauche ou à droite; deux des portes auront des poignées côte à côte et la troisième aura une seule poignée.
 - L'orientation est déterminée par l'emplacement des charnières de la porte simple.

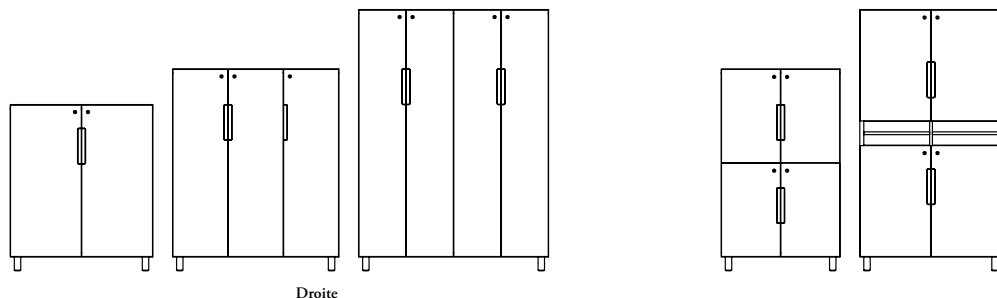

- Chaque section de 51 po ou de 66 po de hauteur comprend ce qui suit :
 - Une tablette d'angle triangulaire
 - Une tablette réglable

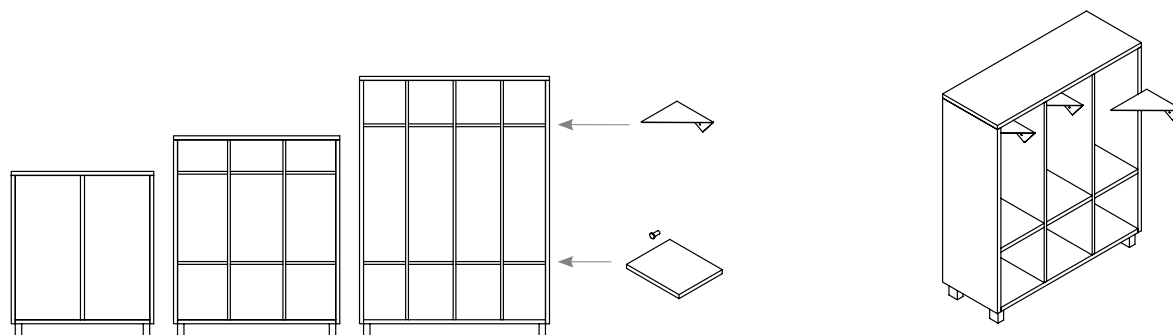

L'armoire-vestiaire peut soutenir une surface de travail avec un support de montage de surface de travail sur dos de rangement (HTWS).

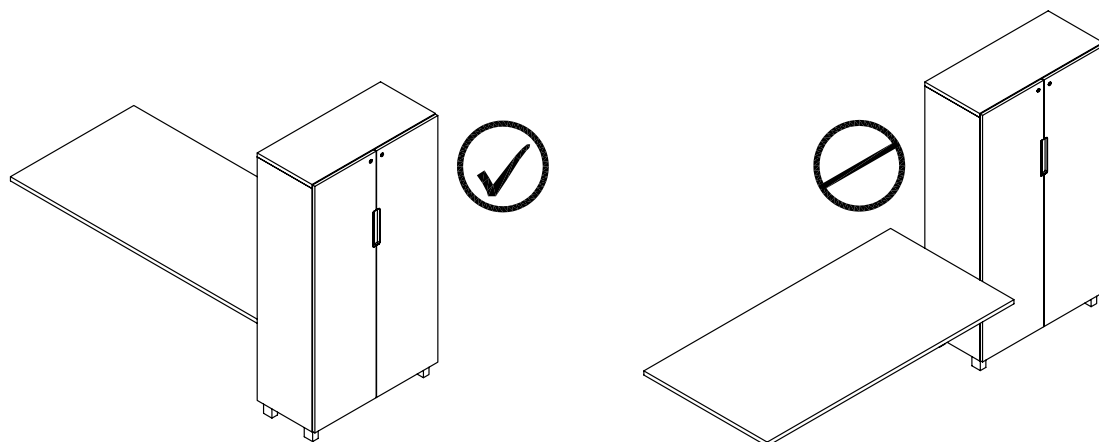

La surface de travail doit être installée à l'arrière de l'armoire-vestiaire.

On ne peut pas installer une surface de travail sur le côté d'une armoire-vestiaire.

finitions des armoires-vestiaires

La gamme upStage est offerte dans de nombreuses finitions, permettant ainsi aux utilisateurs d'en personnaliser l'allure.

- Deux zones de finition :
 - Boîtier
 - Devant

Armoire-vestiaire (HTSL)

Casier (HTSLC)

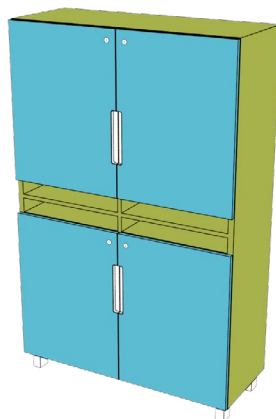
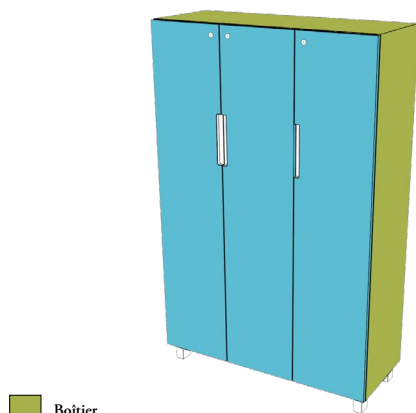

Armoire-vestiaire (HTSL)
Casier (HTSLC)

Finition du boîtier	Finition du devant
Flintwood	Flintwood
Placage de bois naturel	Placage de bois naturel
Stratifié Source	Stratifié Source Placage de bois naturel

- Finition des pieds
- Storm White
 - Platinum
 - Very White
 - Anthracite
 - Graphite
 - Burnished Bronze

aperçu des supports de montage

Les supports de montage permettent d'installer les surfaces de travail horizontalement sur le dos d'un rangement, sur un bahut ou sur une huche.

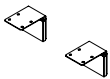
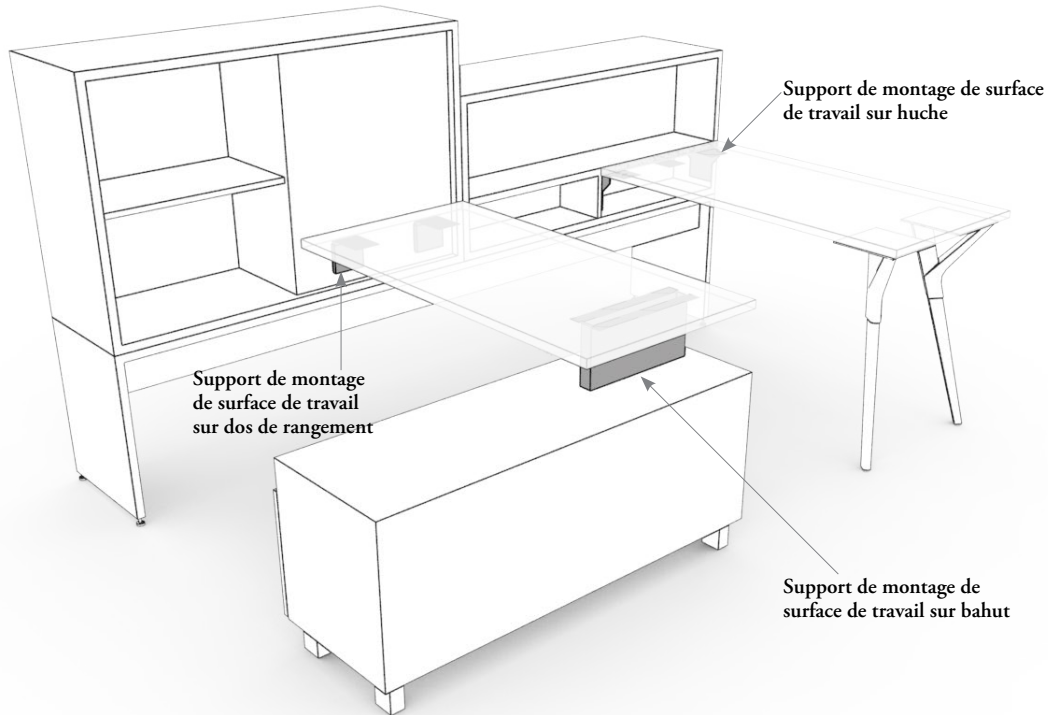

Support de montage de surface de travail sur dos de rangement (HTWS)

- Sert à raccorder une surface de travail au dos d'un rangement superposable.
- Offert en paires.

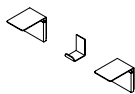

Support de montage de surface de travail sur bahut (HTWC)

- Se fixe sur le dessus d'un bahut et sous une surface de travail afin de servir d'appui à cette dernière.
- Fixe ou réglable en hauteur.

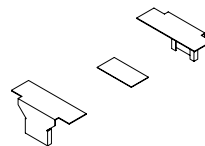

Support de montage de surface de travail sur huche (HTWF)

- Sert à raccorder une surface de travail à une huche.
- Le type de ferrures comprises dépend des dimensions et du style de huche ainsi que de la profondeur de la surface de travail.

aperçu des tours latérales

On trouvera ci-dessous les caractéristiques des tours latérales.

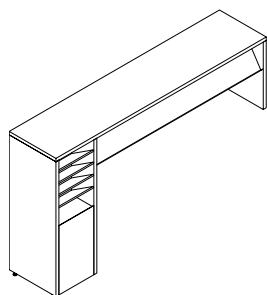
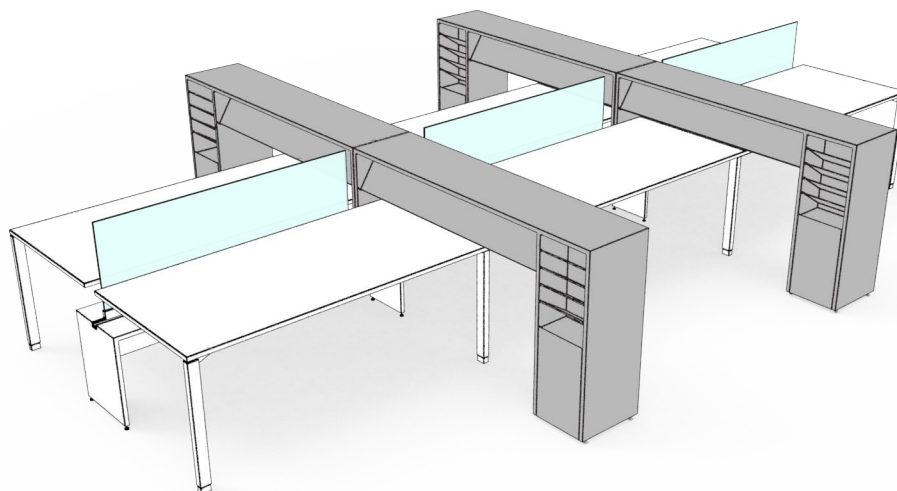

Tour latérale (HTST)

- Hauteur : 42 po
- Profondeur : 16 po
- Largeur : 60 po, 66 po et 72 po
- Se fixe à un gradin ou à un bahut
- Style :
 - Support d'extrémité
 - Rangement (verrouillable)
- Configuration :
 - Simple
 - Partagée

aménagements avec tours latérales

Il importe de tenir compte de ce qui suit dans les aménagements comportant des tours latérales.

Quatre styles de tours latérales sont offerts :

- Rangement – Partagé
- Rangement – Simple
- Support d'extrémité en placage – Partagé
- Support d'extrémité en placage – Simple

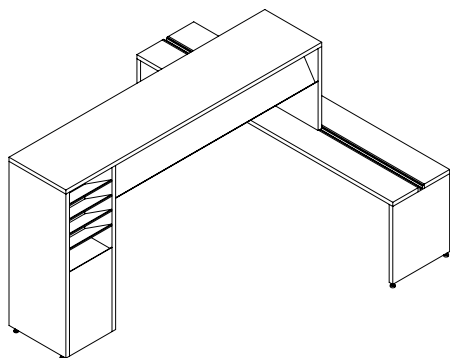

Rangement – Partagé

- Se fixe à un gradin ou à un bahut surélevé
- Partagé par deux utilisateurs
- Caractéristiques :
 - Tablette de présentation en angle
 - Rangement fermé surmonté de fentes pour dossiers
- Réversible

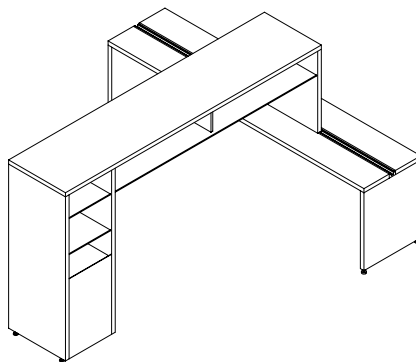

Rangement – Simple

- Se fixe à un gradin ou à un bahut surélevé
- Configuration simple
- Caractéristiques :
 - Tablettes ouvertes
 - Rangement fermé
 - Orientation à droite ou à gauche

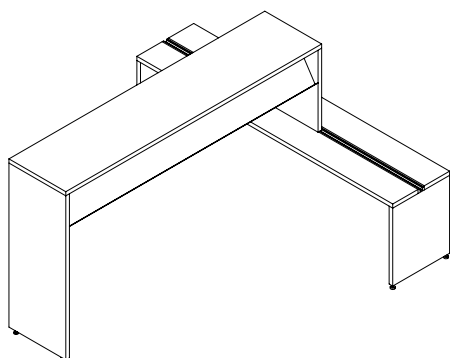

Support d'extrémité en placage – Partagé

- Se fixe à un gradin ou à un bahut surélevé
- Partagé par deux utilisateurs
- Caractéristiques :
 - Tablette de présentation en angle
 - Support d'extrémité
- Réversible

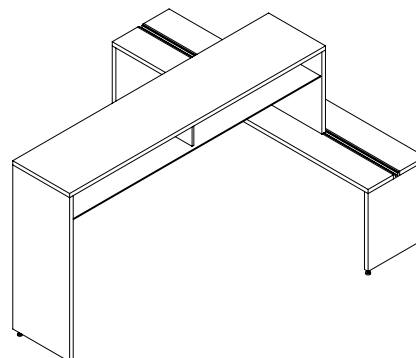

Support d'extrémité en placage – Simple

- Se fixe à un gradin ou à un bahut surélevé
- Configuration simple
- Caractéristiques :
 - Tablettes ouvertes
 - Support d'extrémité
- Réversible

orientation

L'orientation des configurations simples avec rangement ou avec support d'extrémité en placage est déterminée par l'emplacement du compartiment ouvert par rapport à l'utilisateur.

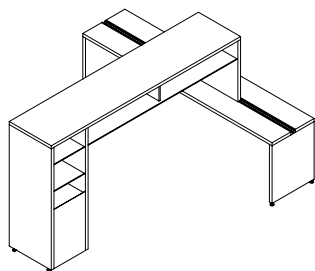

Rangement, partagé – Gauche

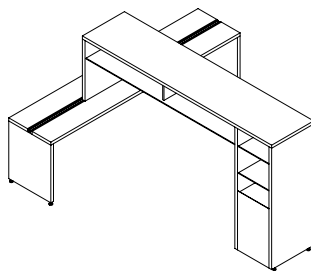

Rangement, partagé – Droite

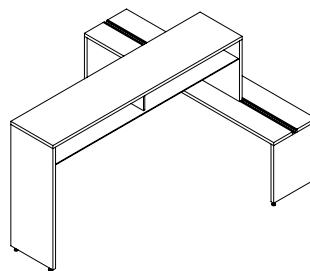

Support d'extrémité en placage – Gauche

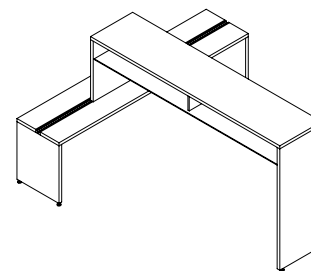

Support d'extrémité en placage – Droite

aménagements avec tours latérales (suite)

Il importe de tenir compte de ce qui suit dans les aménagements comportant des tours latérales.

tours latérales avec rangement simple ou partagé

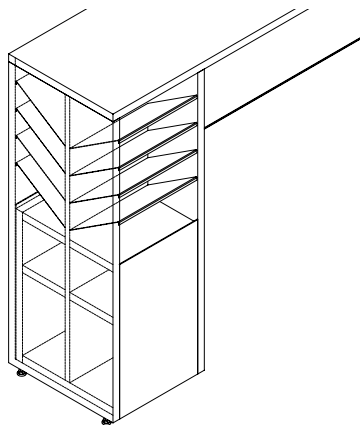

Rangement partagé

- Les tablettes et le rangement fermé dans le bas sont dotés d'un séparateur central qui divise l'espace de rangement en deux.

(N. B. : Image aux fins de visualisation seulement; support d'extrémité non illustré.)

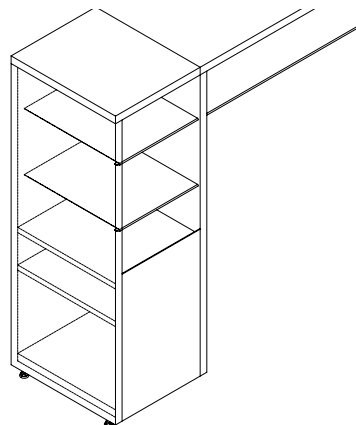

Rangement simple

- Les tablettes et le rangement fermé dans le bas ont un dos; l'espace de rangement est face à l'utilisateur.

(N. B. : Image aux fins de visualisation seulement; support d'extrémité non illustré.)

installation des tours latérales

Les tours latérales se fixent à un gradin ou à un rangement de 21 po de hauteur.

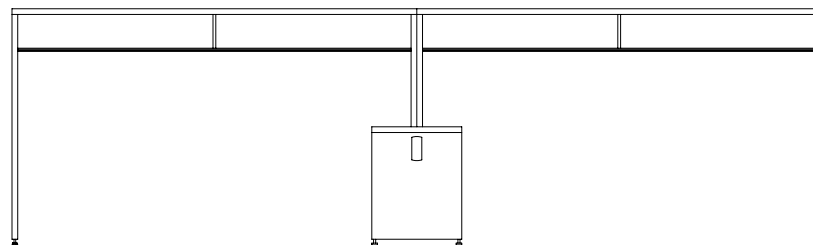
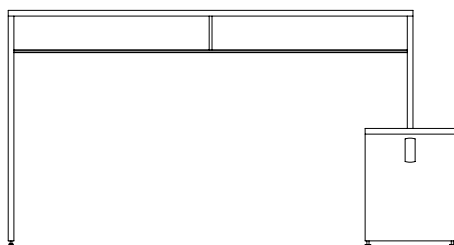

Gradins

- Lorsqu'on installe une tour latérale sur un gradin, le support intérieur est fixé à la poutre pour accessoires.
- On peut installer une tour d'un seul côté ou des deux côtés du gradin.

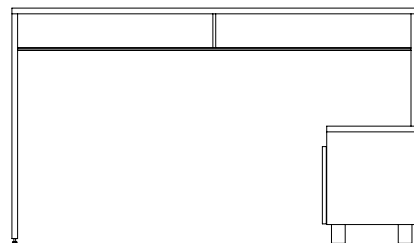

- Lorsqu'on installe une tour latérale sur un bahut, le support intérieur est fixé au dos du bahut.
- On peut installer une tour sur un bahut upStage ou District.

aménagements avec tours latérales (suite)

hauteur de référence des tours latérales

Les tours latérales font 42 po de hauteur et procurent un appui pour la collaboration spontanée ou encore de l'intimité lorsque l'utilisateur est assis.

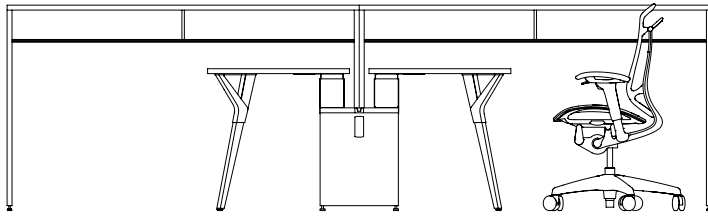

Hauteur en position debout

Hauteur en position assise

Les tours latérales simples et partagées n'ont pas le même dégagement entre la surface de travail et le dessous du rangement de la tour latérale.

- Simple : 5 po
- Partagée : 3 po

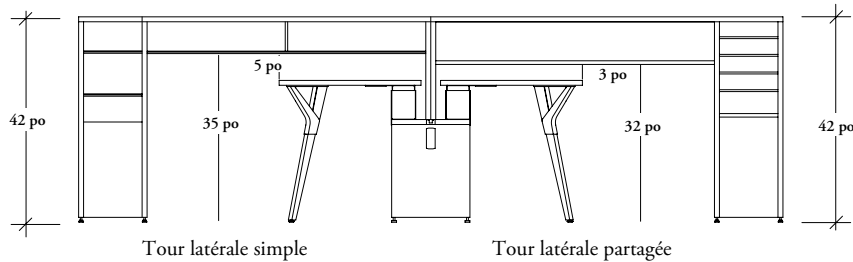

Tour latérale simple

Tour latérale partagée

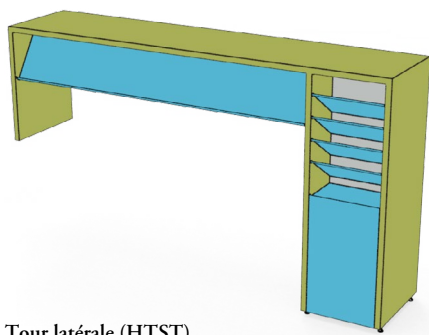

Tour latérale (HTST)

Finition de l'extérieur du boîtier	Finition de l'intérieur du boîtier
Stratifié Source	Stratifié Source
Flintwood	Flintwood
Placage de bois 2 et 3	Placage de bois 2 et 3

- Finition de l'extérieur du boîtier
- Finition de l'intérieur du boîtier
- Garnitures en métal

Finition du métal :
Foundation
Mica
Accent

aperçu des classeurs latéraux et des mini classeurs latéraux

On trouvera ci-dessous les caractéristiques des classeurs latéraux et des mini classeurs latéraux upStage.

Les classeurs latéraux offrent un rangement personnel à porte escamotable et délimitent l'espace pour assurer l'intimité.

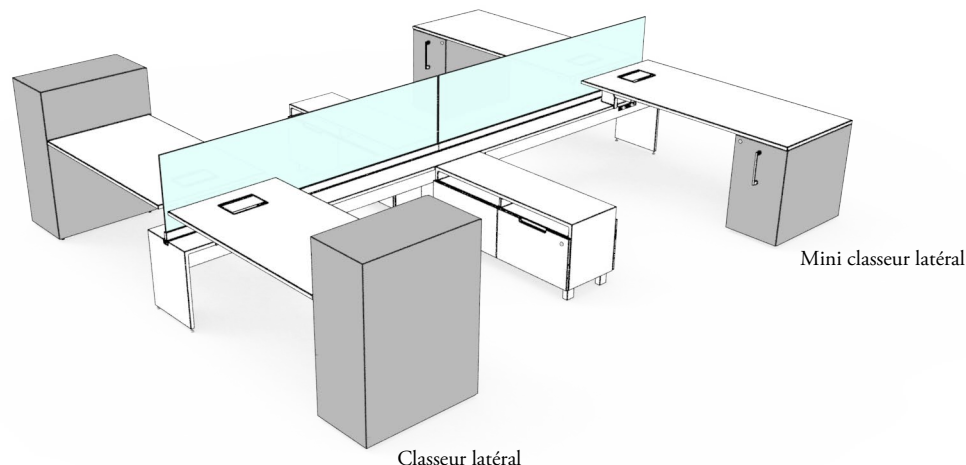

- Les classeurs latéraux sont offerts en deux formats :
 - Classeur latéral : offre un espace de rangement et assure l'intimité
 - Mini classeur latéral : offre un espace de rangement sous la surface de travail
- Largeur : 16 po
- Diverses options d'accessoires et de penderie sont offertes.

- Finition du devant, du boîtier et de l'intérieur :
 - Stratifié
 - Flintwood
 - Placage de bois naturel
- Finition des garnitures intérieures en métal et des poignées :
 - Foundation
 - Mica
 - Accent

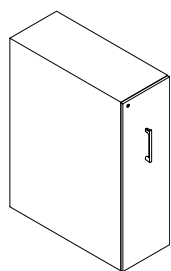

Classeur latéral (HTSFT)

- Hauteur : 42 po et 51 po
- Profondeur : 24 po, 30 po et 36 po
- Utilisation :
 - Avec tables à hauteur fixe
 - Avec tables réglables en hauteur
 - Configuration autoportante
- Plage de nivellement :
 - Aucune; unité soutenue par des roulettes lorsqu'elle est ouverte
 - Pattes de nivellement pour la mise à niveau
- Serrures standard en option
- La clé de programmation et la clé de gestion pour serrure numérique optionnelle se commandent séparément.

- Six configurations :
 - (N) Sans accessoires, avec penderie
 - (A) Ensemble d'accessoires A, avec penderie
 - (B) Ensemble d'accessoires B, avec penderie
 - (K) Sans accessoires, sans penderie
 - (M) Ensemble d'accessoires A, sans penderie
 - (P) Ensemble d'accessoires B, sans penderie
- Alimentation USB :
 - (N) Sans prise USB
 - (S) Passe-fils sur le côté
 - (B) Passe-fils à la base

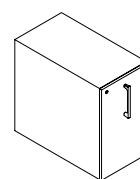

Mini classeur latéral (HTSFS)

- Hauteur : 28 po
- Profondeur : 23 po et 29 po
- Peut soutenir une surface de travail.
- Plage de nivellement : 0,5 po à +2,5 po
- Trois configurations :
 - (N) Sans accessoires
 - (A) Ensemble d'accessoires A
 - (B) Ensemble d'accessoires B
- Alimentation USB en option
- Serrures standard en option
- La clé de programmation et la clé de gestion pour serrure numérique optionnelle se commandent séparément.

aménagements avec classeurs latéraux et mini classeurs latéraux

configurations intérieures des classeurs latéraux

Tous les classeurs latéraux sont dotés de tablettes pour accessoires, de rails et d'un compartiment à sac, et peuvent être dotés d'une penderie et d'un ensemble d'accessoires en option. L'espace de rangement variera selon la profondeur et la configuration choisies. Consulter le détail des ensembles d'accessoires dans la présente section.

Classeur latéral de 42 po de hauteur

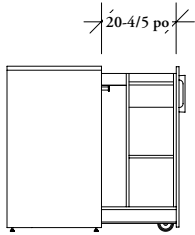

Classeur latéral de 24 po de profondeur

- Prolongement de 20 4/5 po
- Option de penderie, de rangement pour accessoires et de compartiment à sac

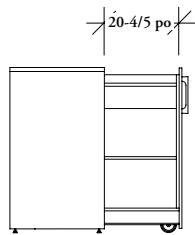

Classeur latéral de 24 po de profondeur

- Prolongement de 20 4/5 po
- Option de rangement pour accessoires et de compartiment à sac

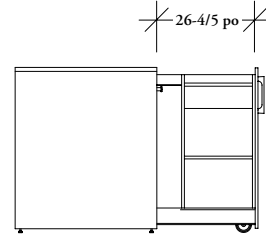

Classeur latéral de 30 po ou de 36 po de profondeur

- Prolongement de 26 4/5 po
- Option de penderie, de rangement pour accessoires et de compartiment à sac

Classeur latéral de 51 po de hauteur

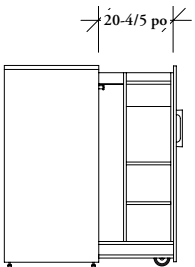

Classeur latéral de 24 po de profondeur

- Prolongement de 20 4/5 po
- Option de penderie, de rangement pour accessoires et de compartiment à sac

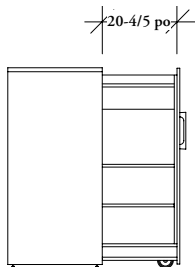

Classeur latéral de 24 po de profondeur

- Prolongement de 20 4/5 po
- Option de rangement pour accessoires et de compartiment à sac

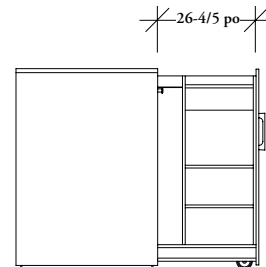

Classeur latéral de 30 po ou de 36 po de profondeur

- Prolongement de 26 4/5 po
- Option de penderie, de rangement pour accessoires et de compartiment à sac

Mini classeur latéral de 28 po de hauteur

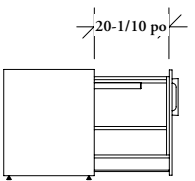

Mini classeur latéral de 23 po de profondeur

- Prolongement de 20 1/10 po
- Option de rangement pour accessoires et de compartiment à sac

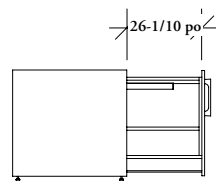

Mini classeur latéral de 29 po de profondeur

- Prolongement de 26 1/10 po
- Option de rangement pour accessoires et de compartiment à sac

orientation

L'orientation est déterminée selon l'emplacement du classeur latéral et du mini classeur latéral par rapport à l'utilisateur.

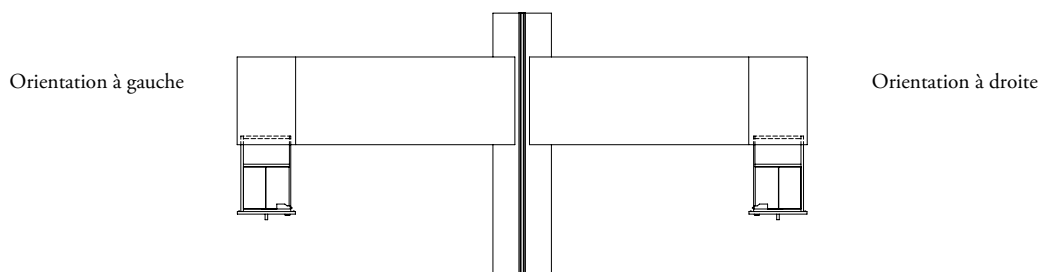

aménagements avec classeurs latéraux

Il importe de tenir compte de ce qui suit dans les aménagements comportant des classeurs latéraux upStage.

Les classeurs latéraux peuvent être parallèles ou perpendiculaires.

configuration parallèle

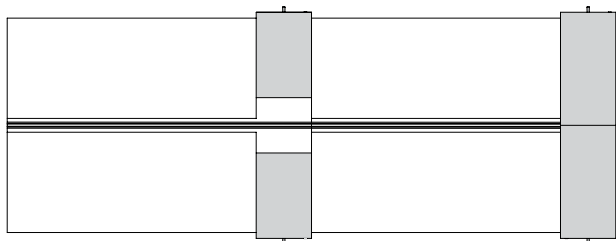

- Convient aux classeurs latéraux de 24 po ou de 30 po de profondeur
 - Le classeur de 24 po de profondeur se place au centre et est appuyé contre le gradin.
 - Le classeur de 30 po de profondeur se place à l'extrémité et peut être installé dos à dos.

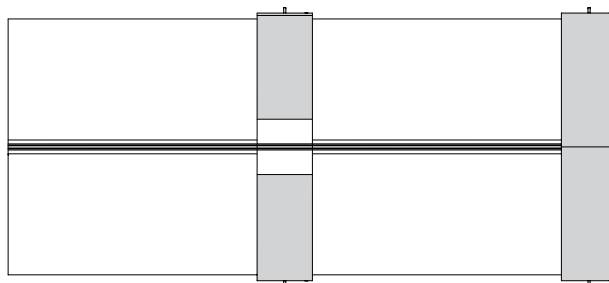

- Convient aux classeurs latéraux de 30 po ou de 36 po de profondeur
 - Le classeur de 30 po de profondeur se place au centre et est appuyé contre le gradin.
 - Le classeur de 36 po de profondeur se place à l'extrémité et peut être installé dos à dos.

configuration perpendiculaire

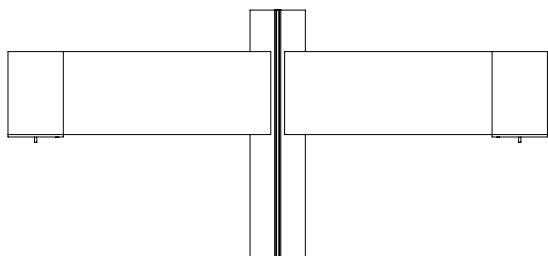

Surface de travail de 24 po de profondeur en configuration perpendiculaire

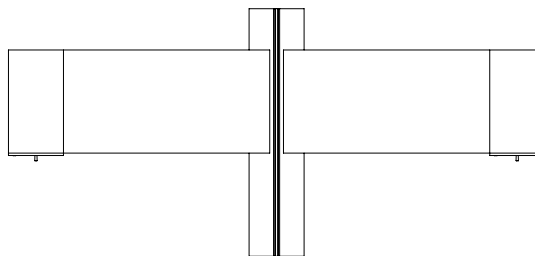

Surface de travail de 30 po de profondeur en configuration perpendiculaire

aménagements avec mini classeurs latéraux

Il importe de tenir compte de ce qui suit dans les aménagements comportant des mini classeurs latéraux.

- Les mini classeurs latéraux peuvent être parallèles ou perpendiculaires.
 - Ils peuvent soutenir une surface de travail.

configuration parallèle

surface de travail de 30 po de profondeur

- S'il est installé sous la surface de travail, le mini classeur doit être une taille moins profond que la surface de travail.
 - Profondeur de 24 po pour une surface de travail de 30 po
 - Profondeur de 30 po pour une surface de travail de 36 po

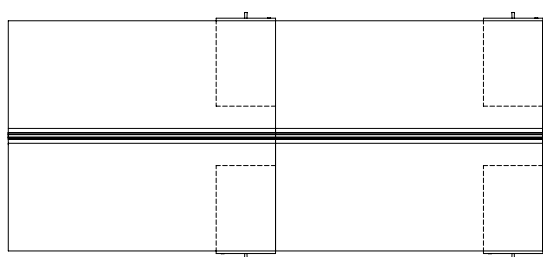

Surface de travail de 30 po de profondeur en configuration parallèle

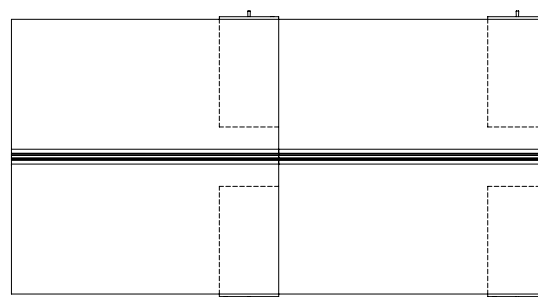

Surface de travail de 36 po de profondeur en configuration parallèle

configuration perpendiculaire avec classeurs latéraux

surfaces de travail de 24 po et de 30 po de profondeur

- Les mini classeurs latéraux peuvent soutenir une surface de travail :
 - Ils doivent être de profondeur égale à celle de la surface de travail.

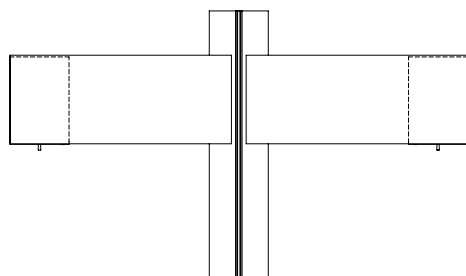

Surface de travail de 24 po de profondeur en configuration perpendiculaire

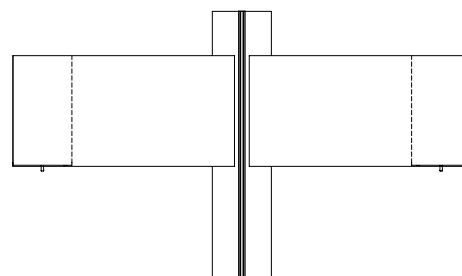

Surface de travail de 30 po de profondeur en configuration perpendiculaire

aménagements avec classeurs latéraux, mini classeurs latéraux et alimentation USB

Il importe de tenir compte de ce qui suit dans les aménagements comportant des classeurs latéraux upStage, des mini classeurs latéraux upStage et des prises d'alimentation USB.

L'alimentation USB complémentaire comporte deux prises USB A, situées dans le compartiment escamotable, permettant de charger les appareils USB.

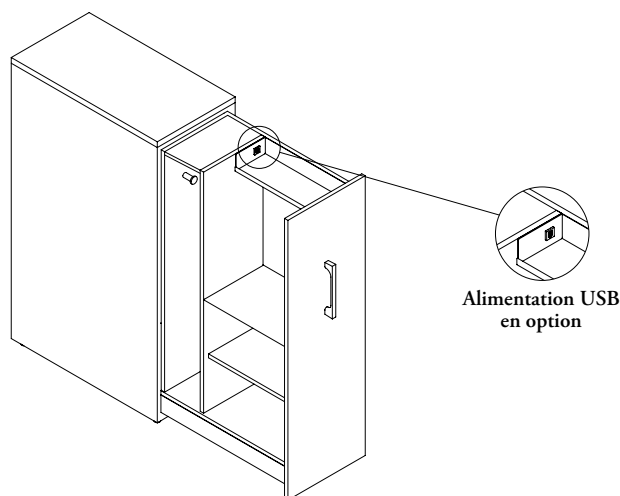

emplacement du câble d'alimentation

- Le câble d'alimentation peut être commandé aux emplacements suivants :
 - Au bas (classeur latéral seulement)
 - À droite (classeur latéral et mini classeur latéral)
 - À gauche (classeur latéral et mini classeur latéral)

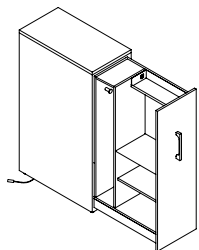

Classeur latéral

Câble d'alimentation au bas

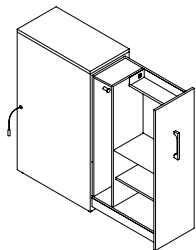

Classeur latéral

Câble d'alimentation à droite

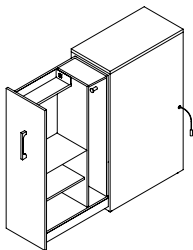

Classeur latéral

Câble d'alimentation à gauche

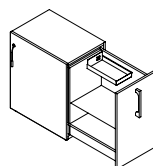

Mini classeur latéral

Câble d'alimentation à droite

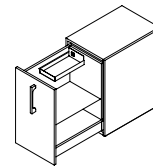

Mini classeur latéral

Câble d'alimentation à gauche

Le câble d'alimentation des classeurs latéraux et des mini classeurs latéraux se trouve à une hauteur de 25 po du plancher.

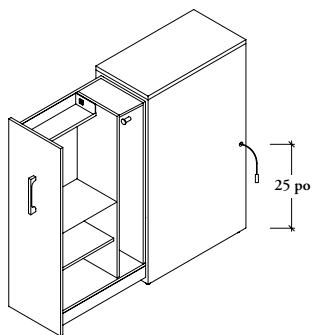

Le classeur latéral peut être installé à 50 po ou plus d'une source d'alimentation.

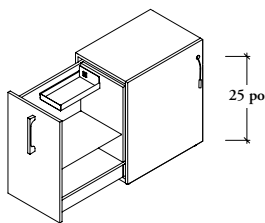

Le mini classeur latéral peut être installé à 80 po ou plus d'une source d'alimentation.

aménagements avec classeurs latéraux, mini classeurs latéraux et alimentation USB (suite)

- Dans les configurations parallèles comportant des classeurs latéraux, le câble d'alimentation passera du côté du classeur jusqu'au gradin.
 - Cela s'applique aux classeurs latéraux placés au centre ou à l'extrémité de l'aménagement.

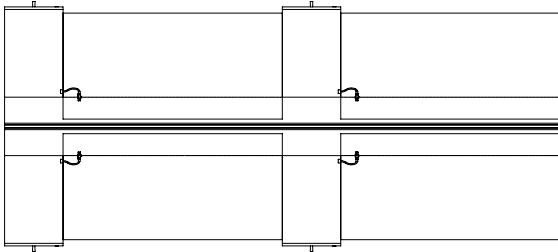

Dans les configurations parallèles où les classeurs latéraux se trouvent à l'intérieur de l'aménagement, le câble d'alimentation passera du côté du classeur jusqu'au gradin.

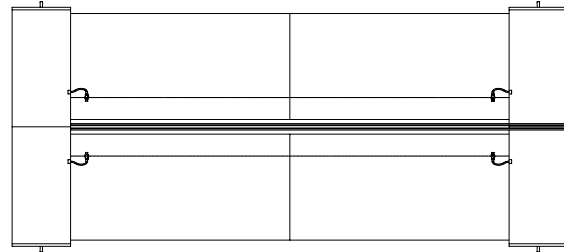

Dans les configurations parallèles où les classeurs latéraux se trouvent à l'extrémité du gradin, le câble d'alimentation passera du côté du classeur jusqu'au gradin.

- Dans les aménagements perpendiculaires comportant des classeurs latéraux, le câble d'alimentation passera du côté du classeur à une barre d'alimentation sous surface de travail avec chemin de câbles (YEPD).
 - Il est aussi conseillé de commander des crochets à câbles pour surface de travail (YESW).

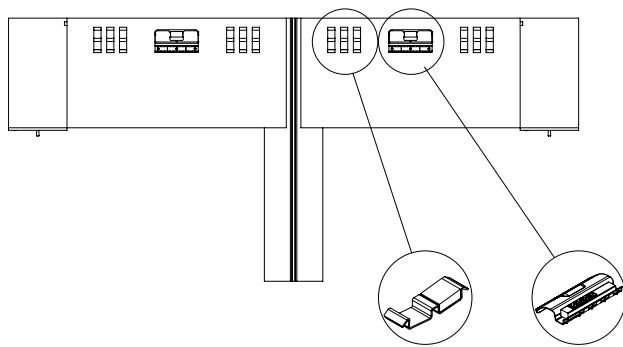

Crochets à câbles pour surface de travail (YESW)

Barre d'alimentation sous surface de travail avec chemin de câbles (YEPD6)

aperçu des cubes de rangement

Le cube de rangement est une unité mobile pour effets personnels qui s'installe librement sous le gradin.

- Les cubes de rangement peuvent être utilisés dans toutes sortes d'emplacements :
 - Entièrement sous le gradin
 - Dépassant du gradin
 - Disposés dos à dos
 - Placés sous toute surface de travail pour servir de rangement autoportant pratique

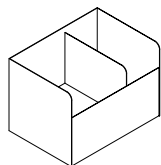
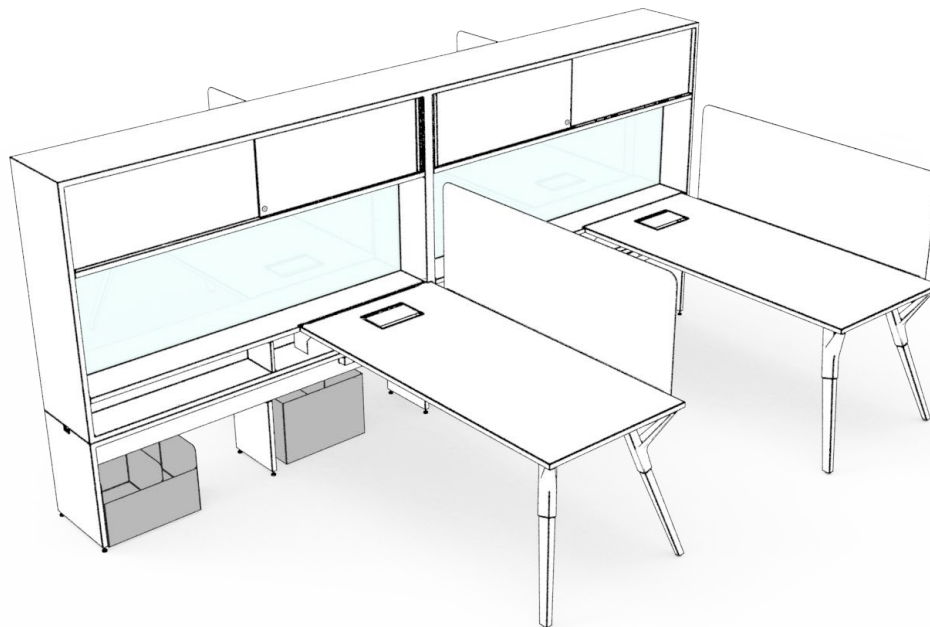

Cube de rangement (HTAB)

- Hauteur : 15 po
- Profondeur : 13 po
- Largeur : 18 po
- Séparateur compris pour un rangement optimisé

aménagements avec cubes de rangement

Il importe de tenir compte de ce qui suit dans les aménagements comportant des cubes de rangement.

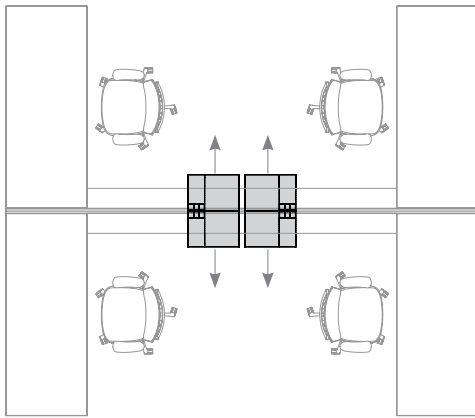

Configuration dos à dos
– Les cubes dépassent du gradin du côté de l'utilisateur.

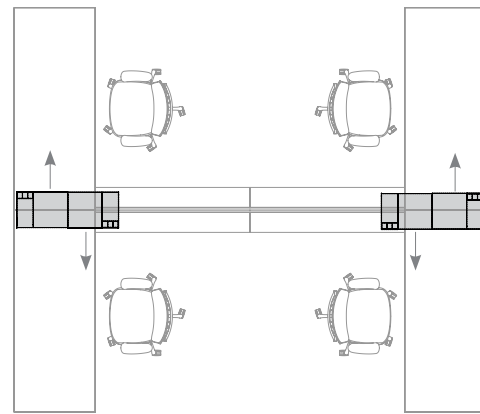

Configuration en miroir
– Les cubes sont entièrement sous le gradin.

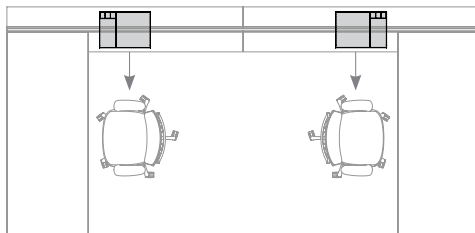

Configuration simple
– Les cubes sont entièrement sous le gradin.

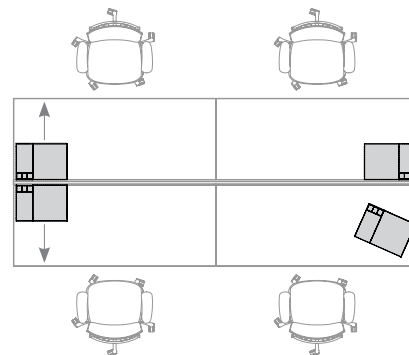

Configuration parallèle dos à dos
– Les cubes sont entièrement sous le gradin.

La gamme upStage est offerte dans de nombreuses finitions, permettant ainsi aux utilisateurs d'en personnaliser l'allure.

Cube de rangement (HTAB)

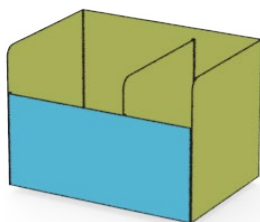

Finition principale	Finition secondaire	Finition de la base
Foundation Mica Accent	Foundation Mica Accent	Stratifié Source

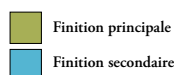

accessoires de
rangement

accessoires de rangement

APERÇU DES ACCESSOIRES	204
AMÉNAGEMENTS AVEC ACCESSOIRES	205
APERÇU DES PANNEAUX COMPLÉMENTAIRES POUR RANGEMENTS.	208
AMÉNAGEMENTS AVEC PANNEAUX COMPLÉMENTAIRES POUR RANGEMENTS	209
APERÇU DES ENSEMBLES D'ACCESSOIRES	210
AMÉNAGEMENTS AVEC ENSEMBLES D'ACCESSOIRES	211
TABLEAU DES SERRURES POUR HUCHES SUPERPOSABLES.	212
TABLEAU DES SERRURES POUR BAHUTS.	213
TABLEAU DES SERRURES POUR RANGEMENTS SUPERPOSABLES AVEC PORTES À CHARNIÈRES	216
TABLEAU DES SERRURES POUR ARMOIRES-VESTIAIRES	217
FIL DU BOIS	218
TABLEAU DES DIMENSIONS DES TIROIRS ET DES OUVERTURES.	221
CAPACITÉ DE CLASSEMENT.	228

aperçu des accessoires

Les accessoires upStage ajoutent fonctionnalité et couleur aux postes de travail.

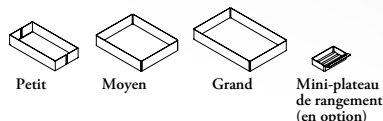
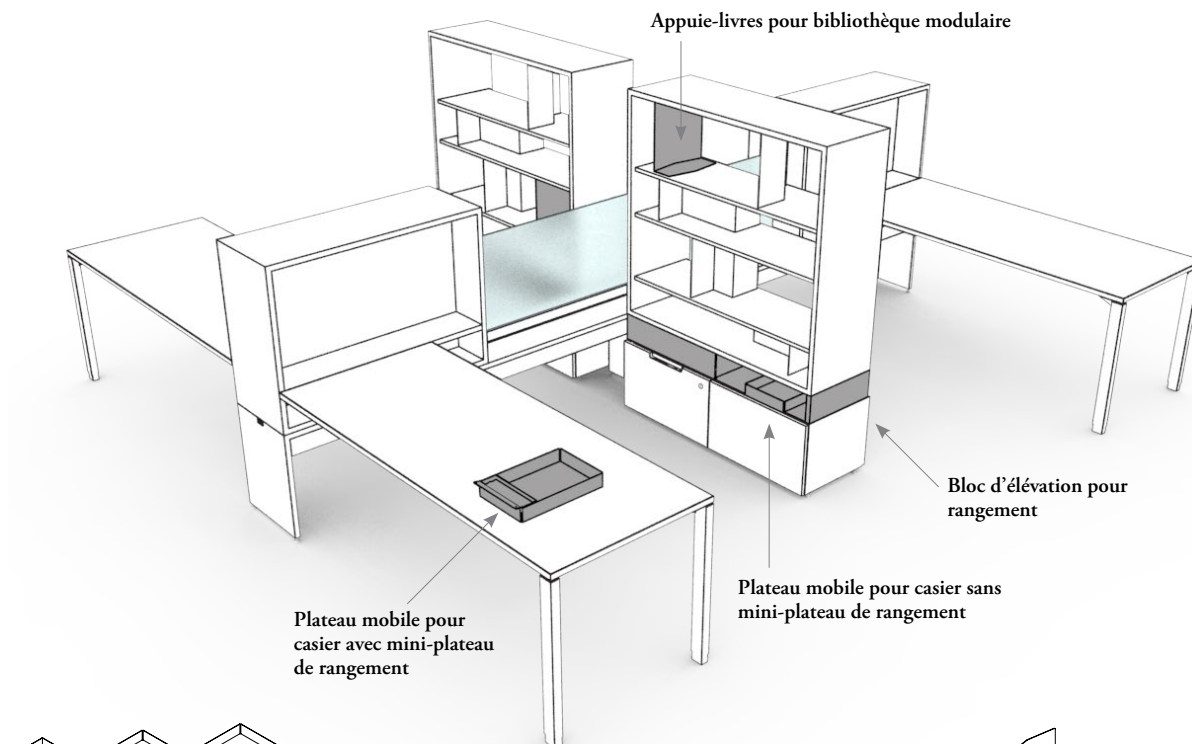

Plateau mobile pour casier (HTAT)

- S'insère dans les casiers des huches et des rangements superposables pour offrir un espace de rangement supplémentaire
- Configuration :
 - Petit
 - Moyen
 - Grand
- Intérieur en tissu texturé servant de coussin aux objets qui y sont déposés
- Mini-plateau de rangement offert en option
- Finition :
 - Foundation
 - Mica
 - Accent

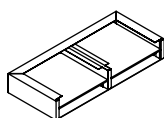

Bloc d'élevation pour gradin (HTAS)

- S'installe entre une huche ou un rangement et un bahut pour porter ce dernier à la hauteur de référence de 21 po
- Largeur : 24 po à 48 po, par intervalles de 6 po
 - Configuration :
 - Simple
 - Partagée (non offerte pour la largeur de 24 po)
 - Finition :
 - Foundation
 - Mica
 - Accent



Mini-plateau de rangement (HTAG)

- Peut être utilisé avec diverses unités de rangement pour faciliter l'organisation
- Hauteur : 12 po et 14 po
- Finition :
 - Foundation
 - Mica
 - Accent

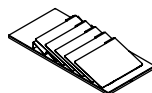

Classeurs horizontaux intégrés (HTAF)

- Permettent de classer des documents dans un tiroir utilitaire
- Options de commande :
 - En option avec le rangement (par défaut, la finition sera la même que celle du tiroir)
 - Individuellement
- Largeur : 16 po, 18 po, 21 po, 24 po et 30 po
- Finition :
 - Foundation
 - Mica
 - Accent

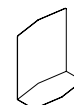

Appui-livres pour bibliothèque modulaire (HTAD)

- Peut être utilisé avec diverses unités de rangement pour faciliter l'organisation
- Hauteur : 12 po et 14 po
- Finition :
 - Foundation
 - Mica
 - Accent

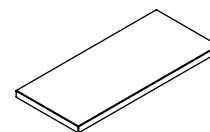

Coussin (HTAC)

- Permet aux bahuts et aux gradins de servir de siège d'appoint
- Largeur : 24 po à 48 po, par intervalles de 6 po
- Tissu :
 - Tous les tissus pour fauteuils de Teknion

aménagements avec accessoires

Il importe de tenir compte de ce qui suit dans les aménagements comportant des accessoires upStage.

appui-livres

- L'appui-livres peut être utilisé avec diverses unités de rangement upStage.
 - Petit format : hauteur de 12 po
 - Convient à la tablette du bas des bibliothèques modulaires.
- Grand format : hauteur de 14 po
- Convient à la tablette du haut des bibliothèques modulaires et à toutes les bibliothèques.

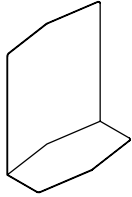

coussin

- Le coussin s'utilise avec les gradins et les bahuts.
- Ne convient pas aux caissons mobiles.
 - Les caissons mobiles ont leur propre coussin, offert en option avec le caisson.

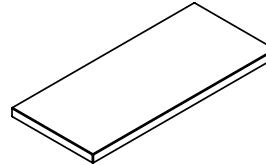

bloc d'élévation pour gradin

- Le bloc d'élévation pour gradin se fixe sous une huche superposable.
- Il doit être de la même largeur que la huche.

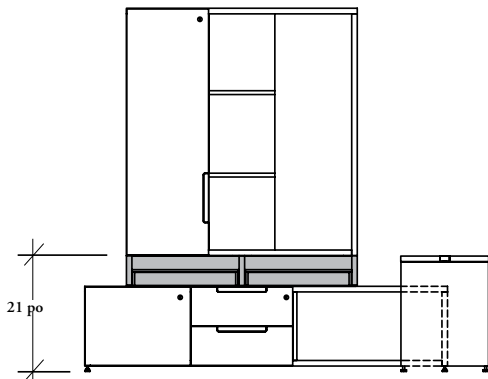

aménagements avec accessoires (suite)

Classeurs horizontaux intégrés (HTAF)

- Permettent de classer des documents dans un tiroir utilitaire/utilitaire.
- Largeur : 16 po, 18 po, 21 po 24 po et 30 po.
- Offerts en option avec les bahuts dotés de tiroirs utilitaire/utilitaire.
- Si l'on commande des classeurs en option avec un bahut, on peut choisir la finition des séparateurs. La poignée et le plateau ont quant à eux la même finition que l'intérieur du tiroir.

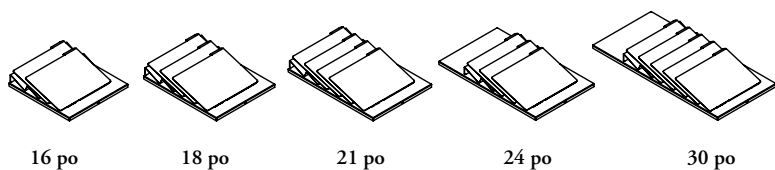

- La profondeur des classeurs horizontaux intégrés dépend des dimensions du rangement pour lequel ils sont utilisés.
- Conviennent seulement aux tiroirs utilitaires; ne conviennent pas aux tiroirs de classement.
- S'insèrent à l'horizontale dans un tiroir utilitaire.

Plateau pour tiroir de classement		30 po	36 po	42 po	48 po
Bahut double pour gradin (HTSCW)	FF	×	×	×	×
	F/BB	×	16	21	24
	F/H	×	×	×	×
	H/BB	18	21	24	30
Bahut double surélevé (HTSCY)	BB/F	×	16	21	24
	C/F	×	×	×	×
	F/H	×	×	×	×
	C/BB	18	21	24	30
	BB/H	18	21	24	30

Plateau pour tiroir de classement		54 po	60 po	66 po	72 po
Bahut triple pour gradin (HTSCZ)	F/BB/H	18	18	18	21
	F/BB/C	18	21	24	24
	C/F/H	×	×	×	×
	C/BB/H	18	18	18	24
Bahut triple surélevé (HTSCX)	C/BB/F	18	18	18	21
	C/F/H	18	21	24	24
	F/H	×	×	×	×
	C/BB/H	18	18	18	24

aménagements avec accessoires (suite)

La taille des classeurs horizontaux intégrés dépend des dimensions et de la configuration du rangement. Consulter le tableau ci-dessous pour connaître les configurations offertes.

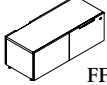
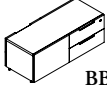
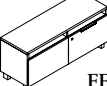
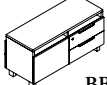
Plateau pour tiroir de classement		30 po	36 po	42 po	48 po
Bahut double partagé pour gradin (HTSCU)	 FF	×	×	×	×
	 BB	×	×	21	24
Bahut double surélevé partagé (HTSCR)	 FF	×	×	×	×
	 BB	×	×	21	24

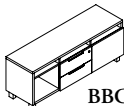
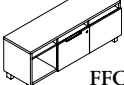
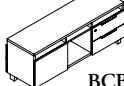
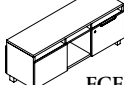
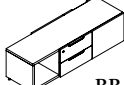
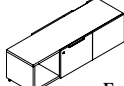
Plateau pour tiroir de classement		54 po	60 po	66 po	72 po
Bahut triple surélevé partagé (HTSCQ)	 BBC	18	18	21	21
	 FFC	×	×	×	×
	 BCB	18	21	21	24
	 FCF	×	×	×	×
Bahut triple partagé pour gradin (HTSCV)	 BB	18	21	24	24
	 F	×	×	×	×

aperçu des panneaux complémentaires pour rangements

Les panneaux complémentaires ajoutent de la fonctionnalité aux bibliothèques et aux rangements superposables avec portes à charnières.

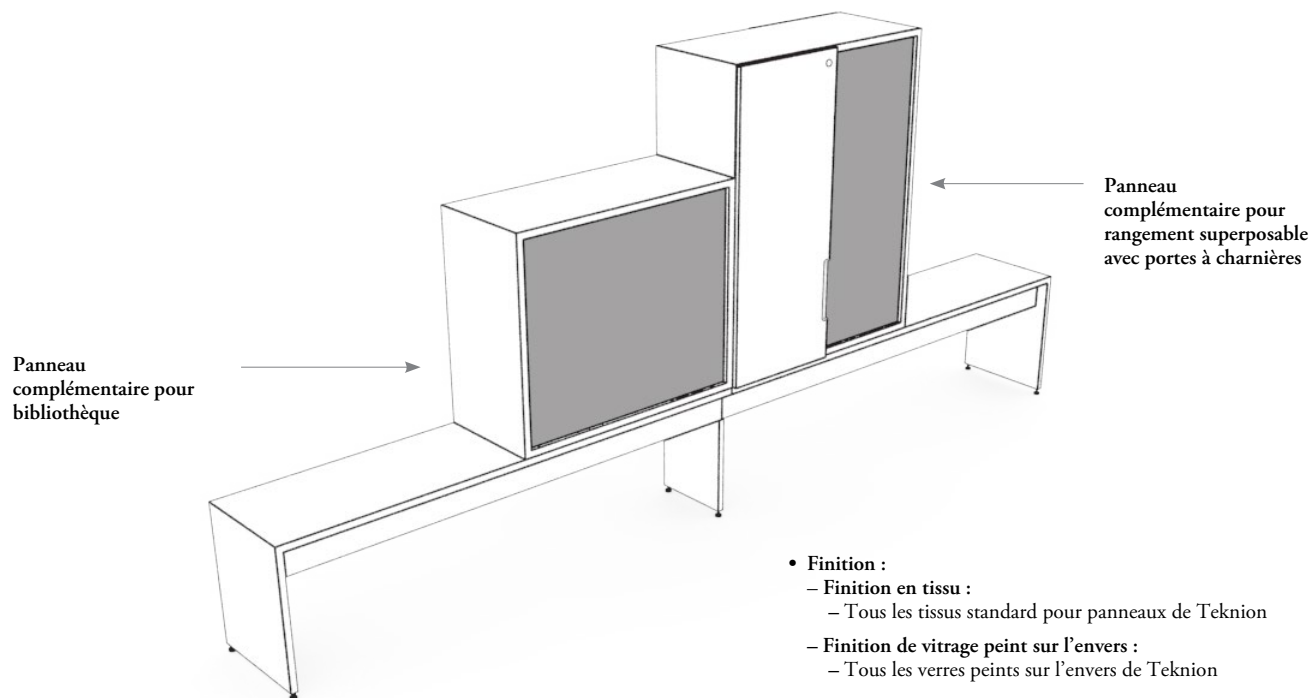

- Les panneaux se fixent au dos d'un rangement.
- Style :
 - Tableau blanc
 - Tissu
 - Verre peint sur l'envers
- La hauteur du panneau correspond à celle du rangement superposable.

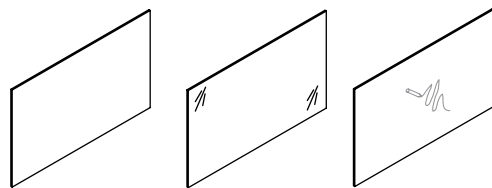

Panneau complémentaire pour bibliothèque (HTAN)

- Largeur : 30 po à 72 po, par intervalles de 6 po
- Applications :
 - Simple
 - Simple avec partie supérieure accessible des deux côtés
 - Partagée
 - Partagée avec partie supérieure accessible des deux côtés

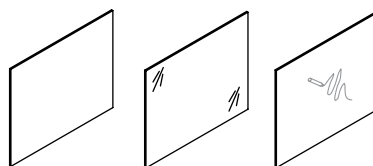

Panneau complémentaire pour rangement superposable avec portes à charnières (HTAZ)

- Largeur : 30 po à 48 po, par intervalles de 6 po
- Applications :
 - Simple
 - Partagée

aménagements avec panneaux complémentaires pour rangements

Il importe de tenir compte de ce qui suit dans les aménagements comportant des panneaux complémentaires pour rangements.

- Les panneaux sont encastrés dans le châssis au dos d'une bibliothèque ou d'un rangement superposable.
- La largeur est nominale et doit correspondre à celle du rangement.
 - Pour les applications partagées, il faut commander un panneau par côté.

Panneau complémentaire pour bibliothèque superposable (HTAN)

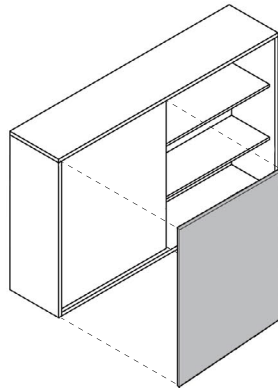
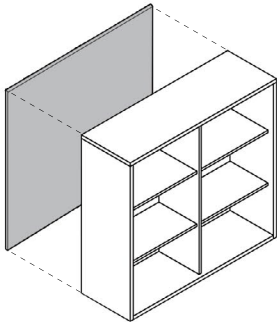

Ne convient pas aux bibliothèques avec porte coulissante.

- Pour les applications partagées, le panneau commandé doit avoir la même largeur que la bibliothèque, même s'il ne couvre qu'une partie du dos.

Panneau complémentaire pour rangement superposable avec portes à charnières (HTAZ)

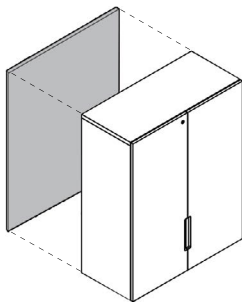

aperçu des ensembles d'accessoires

Les classeurs latéraux et les mini classeurs latéraux upStage sont offerts avec ou sans ensembles d'accessoires, qui permettent de mieux organiser l'unité. Deux ensembles sont offerts.

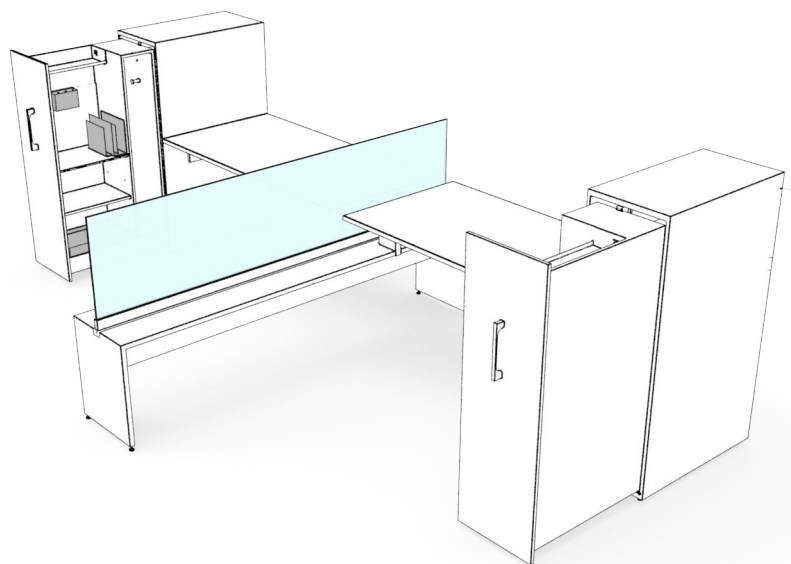

Finition :
• Foundation
• Mica
• Accent

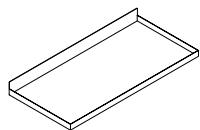

Plateau à chaussures (HTAR)

- Permet de ranger des chaussures et des bottes.
- S'installe sur la tablette inférieure d'un classeur latéral ou d'un mini classeur latéral.
- Profondeur : 13 po
- Largeur :
 - 12 po; convient aux classeurs latéraux de 24 po et de 32 po de profondeur
 - 18 po; convient aux classeurs latéraux de 30 po et de 38 po de profondeur
 - 20 po; convient aux classeurs latéraux de 24 po de profondeur sans penderie
convient aux mini classeurs latéraux de 23 po de profondeur
 - 26 po; convient aux mini classeurs latéraux de 29 po de profondeur

Ensemble d'accessoires

- Offre un espace de rangement à l'intérieur d'un classeur latéral ou d'un mini classeur latéral.
- Deux options de commande :
 - En option avec le classeur latéral ou le mini classeur latéral
 - Par défaut, la finition sera la même que celle de l'intérieur du rangement.
 - Individuellement
 - Toutes les finitions sont offertes, la finition peut différer de celle de l'intérieur du rangement.
- Configuration :
 - Ensemble A
 - Ensemble B

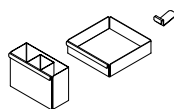

Ensemble A

- Porte-crayons suspendu
- Plateau suspendu
- Crochet à casque d'écoute

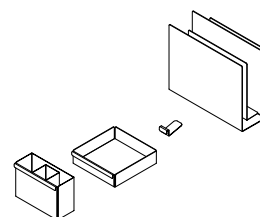

Ensemble B

- Porte-crayons suspendu
- Plateau suspendu
- Crochet à casque d'écoute
- Porte-documents

aménagements avec ensembles d'accessoires

Les ensembles d'accessoires comprennent les éléments de rangement suivants.



Porte-crayons suspendu

- Permet de ranger des stylos, des crayons, des marqueurs et des ciseaux.
- Se fixe au rail pour accessoires.

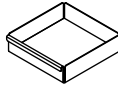

Plateau suspendu

- Permet de ranger de petits accessoires de bureau.
- Se fixe au rail pour accessoires.



Crochet à casque d'écoute

- Permet de ranger un casque d'écoute.
- Se fixe au plateau suspendu ou au rail pour accessoires.

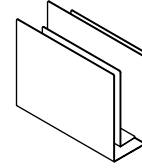

Porte-documents

- Permet de ranger des dossiers, des livres et des documents.
- Se pose sur la tablette inférieure.

tableau des serrures pour huches superposables

Huche superposable ouverte des deux côtés avec casiers supérieurs à portes coulissantes (HTSHNK)

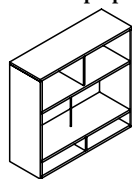

Simple
1 serrure

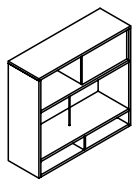

Partagée
2 serrures

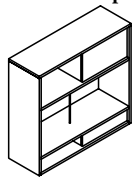

Ouverture
2 serrures

Huche superposable avec dos en placage et casiers supérieurs à portes coulissantes (HTSHSK)

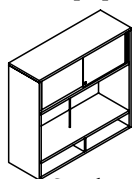

Simple
1 serrure

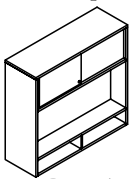

Partagée
2 serrures

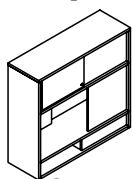

Ouverture
2 serrures

Huche superposable avec dos en verre et casiers supérieurs à portes coulissantes (HTSHGK)

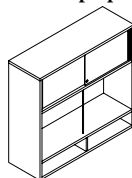

Simple
1 serrure

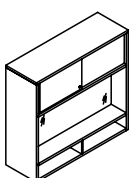

Partagée
2 serrures

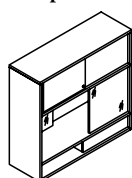

Ouverture
2 serrures

Huche superposable à lames perforées avec casiers supérieurs à portes coulissantes (HTSHPK)

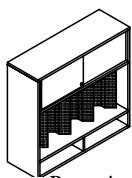

Partagée
2 serrures

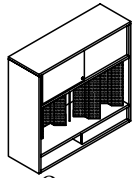

Ouverture
2 serrures

Huche superposable surélevée (HTSHE)

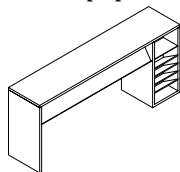

1 serrure

tableau des serrures pour bahuts

Bahut simple pour gradin (HTSCJ)

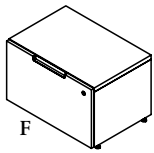

1 serrure

Bahut double pour gradin (HTSCW)

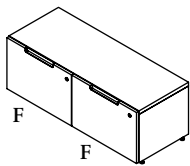

2 serrures

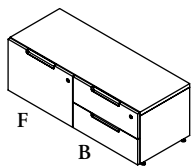

2 serrures

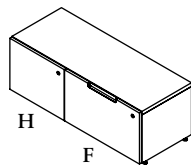

2 serrures

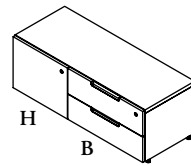

2 serrures

Bahut triple pour gradin (HTSCZ)

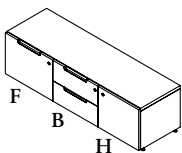

3 serrures

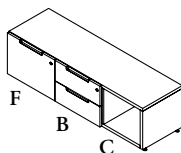

2 serrures

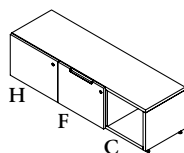

2 serrures

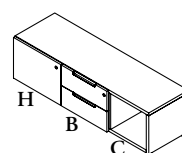

2 serrures

Caisson mobile (HTSM)

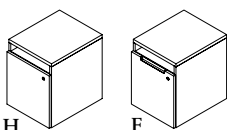

1 serrure

Bahut double surélevé (HTSCY)

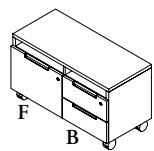

2 serrures

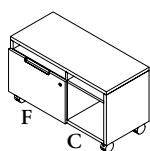

1 serrure

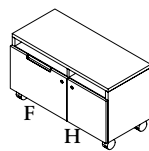

2 serrures

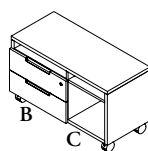

1 serrure

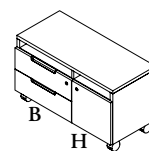

2 serrures

tableau des serrures pour bahuts (suite)

Bahut triple surélevé (HTSCX)

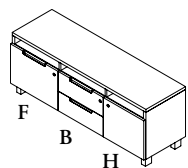

3 serrures

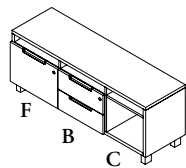

2 serrures

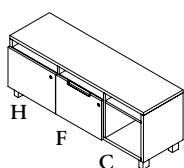

2 serrures

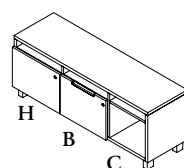

2 serrures

Bahut double partagé pour gradin (HTSCU)

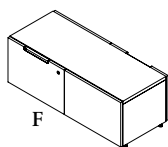

2 serrures

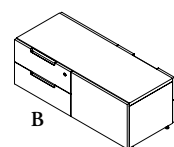

2 serrures

Bahut triple partagé pour gradin (HTSCV)

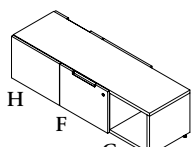

2 serrures

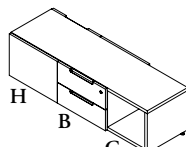

2 serrures

Bahut double surélevé partagé (HTSCR)

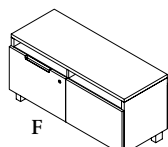

2 serrures

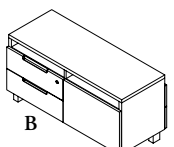

2 serrures

Bahut triple surélevé partagé (HTSCQ)

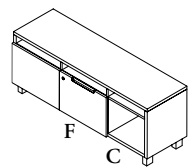

2 serrures

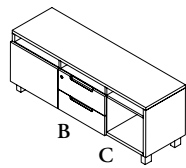

2 serrures

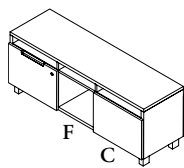

2 serrures

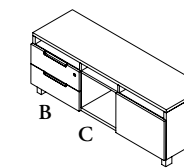

2 serrures

tableau des serrures pour bahuts (suite)

Bahut double pour table réglable en hauteur (HTSCC)

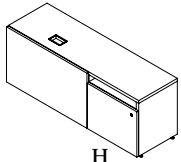

1 serrure

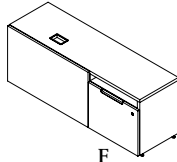

1 serrure

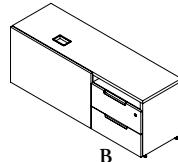

1 serrure

Bahut triple pour table réglable en hauteur (HTSCT)

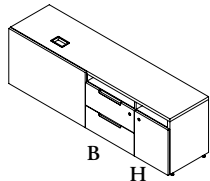

2 serrures

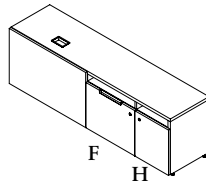

2 serrures

tableau des serrures pour rangements superposables avec portes à charnières

Rangement superposable avec portes à charnières en placage (HTSSS)

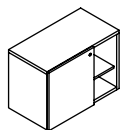

Ouvert avec casiers
1 serrure

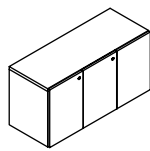

Fermé
2 serrures

Rangement superposable partagé avec portes à charnières en placage (HTSSD)

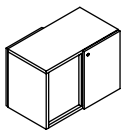

2 serrures

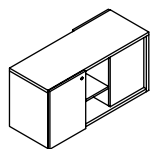

2 serrures

Rangement superposable avec portes à charnières pour écriture (HTSSG)

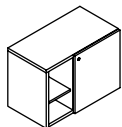

Ouvert avec casiers
1 serrure

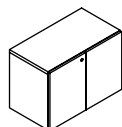

Fermé
1 serrure

Rangement superposable partagé avec portes à charnières pour écriture (HTSSP)

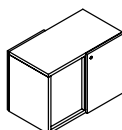

2 serrures

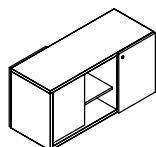

2 serrures

tableau des serrures pour armoires-vestiaires

Armoire-vestiaire (HTSL)

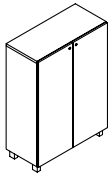

Double, loquet-poussoir
2 serrures

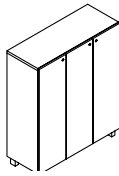

Triple, loquet-poussoir
3 serrures

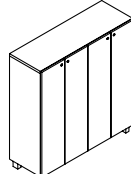

Quadruple, loquet-poussoir
4 serrures

Casier (HTSLC)

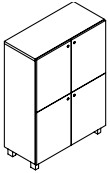

Portes à charnières,
loquet-poussoir
4 serrures

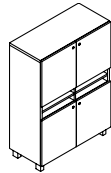

Portes à charnières avec fente
à courrier, loquet-poussoir
4 serrures

Tour latérale (HTST)

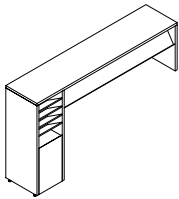

1 serrure

Classeur latéral (HTSFT)

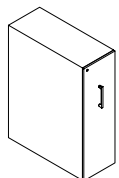

1 serrure

Mini classeur latéral (HTSFS)

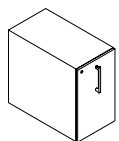

1 serrure

fil du bois

On trouvera ci-dessous des explications sur le fil du bois pour les rangements upStage.

bahut pour gradin

Devant

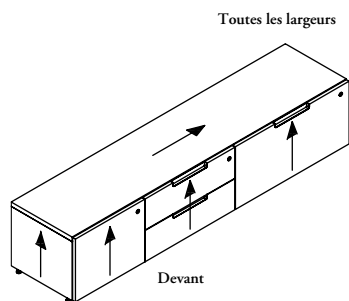

Stratifié, placage de bois et Flintwood

Dos

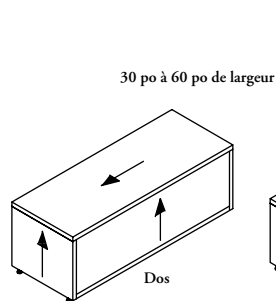

Stratifié

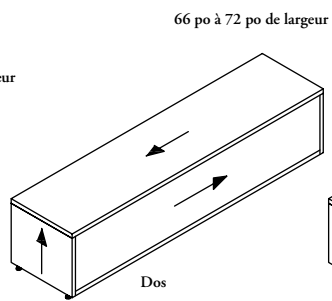

Stratifié

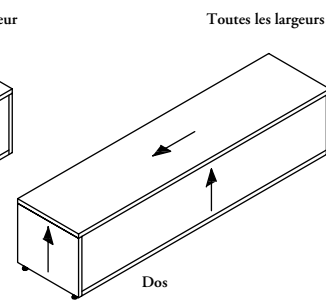

Placage de bois et Flintwood

bahut surélevé

Devant

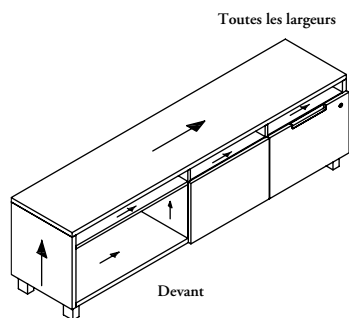

Stratifié, placage de bois et Flintwood

Dos

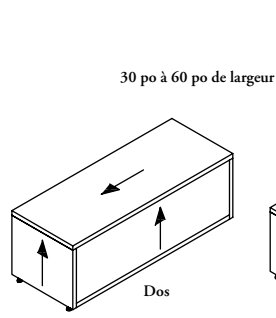

Stratifié

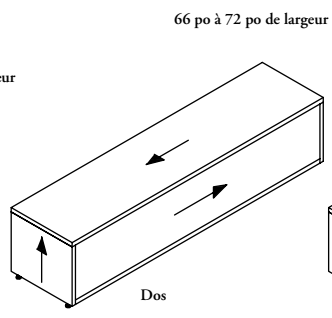

Stratifié

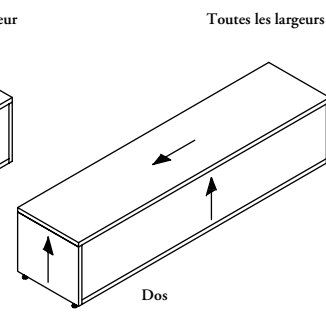

Placage de bois et Flintwood

bahut simple pour gradin

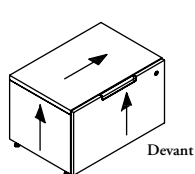

Stratifié, placage de bois et Flintwood

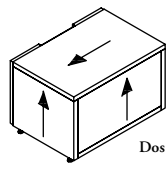

Stratifié, placage de bois et Flintwood

fil du bois (suite)

bahuts pour tables réglables en hauteur

Devant

Dos

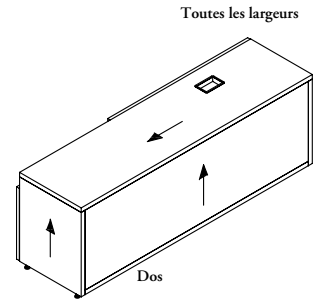
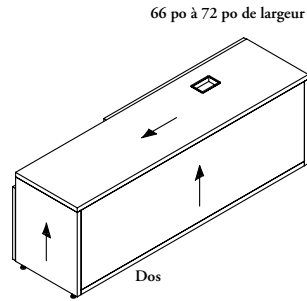
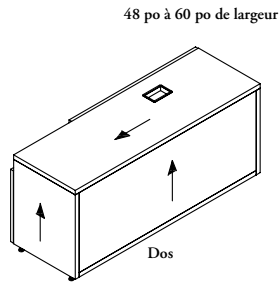
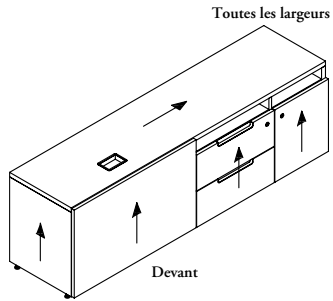

Stratifié, placage de bois et Flintwood

Stratifié

Stratifié

Placage de bois et Flintwood

Stratifié et placage de bois

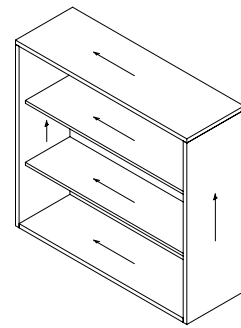
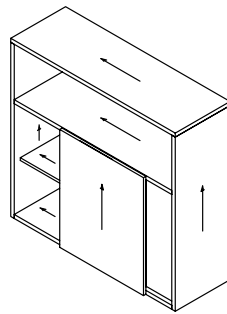
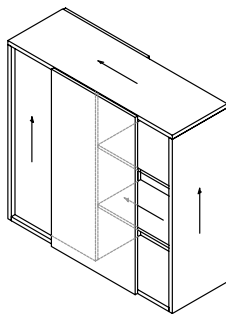
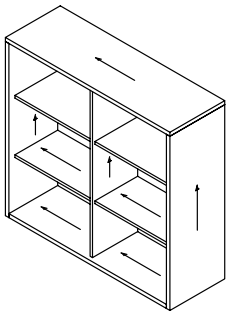

Stratifié et placage de bois

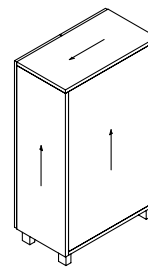
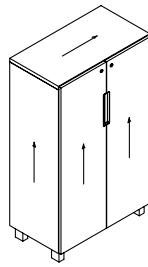
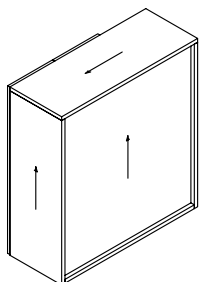
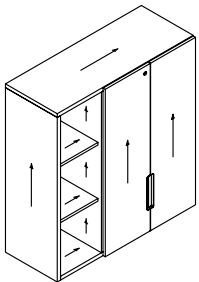

fil du bois (suite)

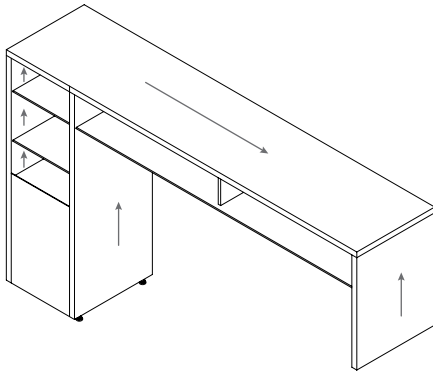

fil du bois

Simple

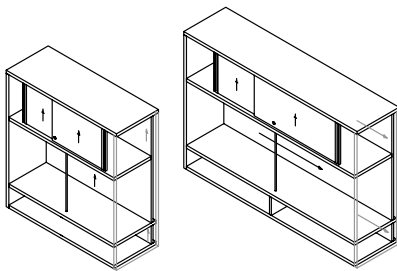

30 po à 60 po de largeur

66 po à 72 po de largeur

Partagée

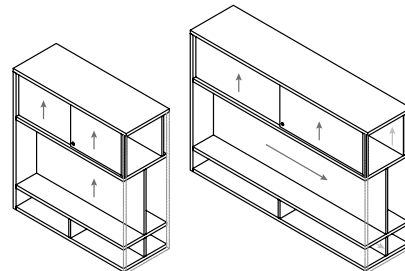

30 po à 60 po de largeur

66 po à 72 po de largeur

Ouverture

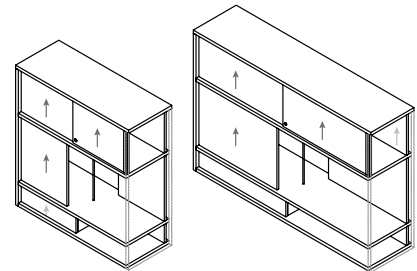

30 po à 72 po de largeur

tableau des dimensions des tiroirs et des ouvertures

bahuts pour gradins







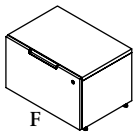

		24 po	30 po	36 po	42 po	48 po
Bahut simple pour gradin (HTSCJ) Une ouverture Largeur : 24 po, 30 po et 36 po Hauteur : 15,5 po		 24 po	 30 po	 36 po		
					 21 po 21 po	 24 po 24 po
Bahut double pour gradin (HTSCW) Deux ouvertures Largeur : 30 po, 36 po, 42 po et 48 po Hauteur : 15,5 po				 18 po 16 po	 21 po 21 po	 24 po 24 po
			 12 po 18 po	 15 po 21 po	 18 po 24 po	 18 po 30 po
			 12 po 18 po	 15 po 21 po	 18 po 24 po	 18 po 30 po
			 12 po 18 po	 15 po 21 po	 18 po 24 po	 18 po 30 po

tableau des dimensions des tiroirs et des ouvertures (suite)

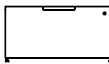
On trouvera ci-dessous un aperçu de toutes les configurations de bahuts offertes et de leurs dimensions.

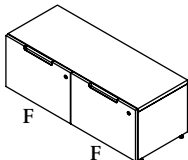
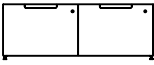
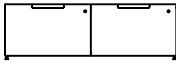
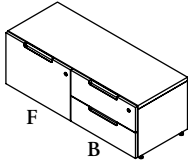
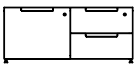
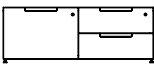
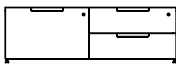
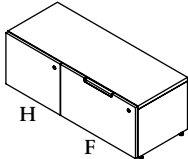
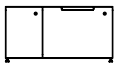
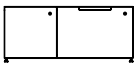
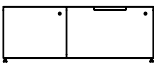
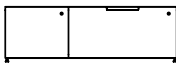
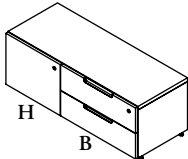
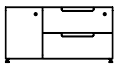
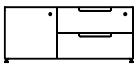
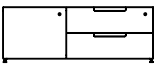
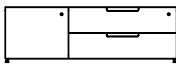
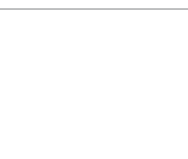
bahuts pour gradins

		54 po	60 po	66 po	72 po
<p>Bahut triple pour gradin (HTSCZ)</p> <p>Trois ouvertures Largeur : 54 po à 72 po (par intervalles de 6 po) Hauteur : 15,5 po</p>		 18,5 po 18,5 po 17 po	 18,5 po 18,5 po 23 po	 24 po 24 po 18 po	 30 po 24 po 18 po
		 18,5 po 18,5 po 17 po	 18,5 po 18,5 po 23 po	 18,5 po 18,5 po 29 po	 21 po 21 po 30 po
		 18,5 po 18,5 po 17 po	 18,5 po 18,5 po 23 po	 18,5 po 18,5 po 29 po	 18,5 po 24 po 29,5 po
		 18,5 po 18,5 po 17 po	 18,5 po 18,5 po 23 po	 18,5 po 18,5 po 29 po	 18,5 po 24 po 29,5 po

tableau des dimensions des tiroirs et des ouvertures (suite)

bahuts surélevés



		16 po	30 po	36 po	42 po	48 po
Caisson mobile (HTSM) Largeur : 16 po Profondeur : 19 po Hauteur : 21 po	 H F	 16 po				
	 16 po					
Bahut double surélevé (HTSCY) Largeur : 30 po à 48 po (par intervalles de 6 po) Hauteur : 21 po	 F B			 18,5 po 18,5 po	 21 po 21 po	 24 po 24 po
	 F C		 18,5 po 11,5 po	 21 po 15 po	 24 po 18 po	 30 po 18 po
	 F H		 18,5 po 11,5 po	 21 po 15 po	 24 po 18 po	 30 po 18 po
	 B C		 18,5 po 11,5 po	 21 po 15 po	 24 po 18 po	 30 po 18 po
	 B H		 18,5 po 11,5 po	 21 po 15 po	 24 po 18 po	 30 po 18 po

tableau des dimensions des tiroirs et des ouvertures (suite)

bahuts surélevés



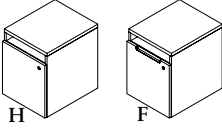

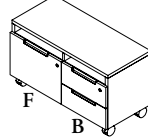
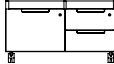
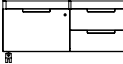
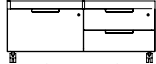
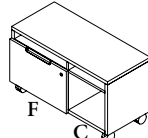
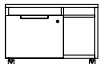
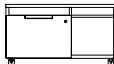
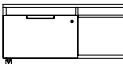
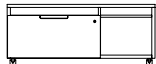
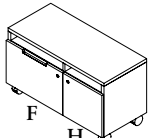
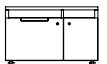
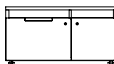
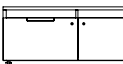
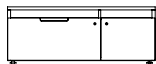
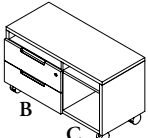
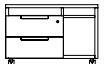
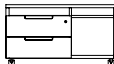
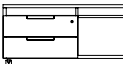
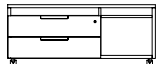
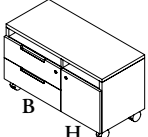
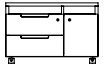
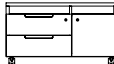
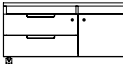
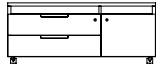

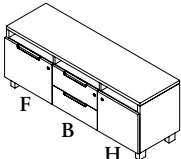

		54 po	60 po	66 po	72 po
<p>Bahut triple surélevé (HTSCX)</p> <p>Trois ouvertures Largeur : 54 po à 72 po (par intervalles de 6 po) Hauteur : 21 po</p>		 18,5 po 18,5 po 17 po	 21 po 21 po 18 po	 24 po 24 po 18 po	 30 po 24 po 18 po
		 18,5 po 18,5 po 17 po	 18,5 po 18,5 po 23 po	 18,5 po 18,5 po 29 po	 21 po 21 po 30 po
		 18,5 po 18,5 po 17 po	 18,5 po 18,5 po 23 po	 18,5 po 18,5 po 29 po	 18,5 po 24 po 29,5 po
		 18,5 po 18,5 po 17 po	 18,5 po 18,5 po 23 po	 18,5 po 18,5 po 29 po	 18,5 po 24 po 29,5 po

tableau des dimensions des tiroirs et des ouvertures (suite)

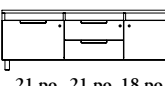
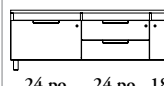
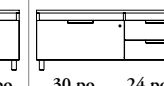
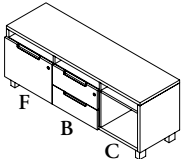
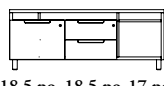
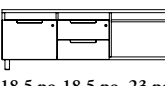
bahuts partagés

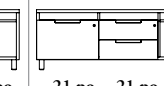
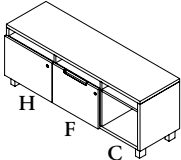

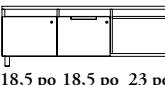
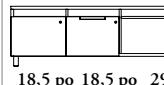
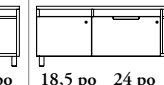
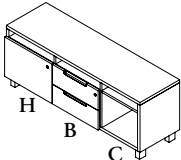
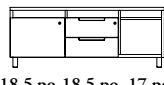
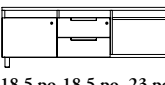
		42 po	48 po	60 po	72 po
<p>Bahut double partagé pour gradin (HTSCU) Largeur : 42 po, 48 po, 60 po et 72 po Hauteur : 15,5 po</p>	 <p>F</p>	 <p>21 po 21 po</p>	 <p>24 po 24 po</p>	 <p>30 po 30 po</p>	 <p>36 po 36 po</p>
	 <p>B</p>	 <p>21 po 21 po</p>	 <p>24 po 24 po</p>		
<p>Bahut triple partagé pour gradin (HTSCV) Trois ouvertures Largeur : 54 po à 72 po (par intervalles de 6 po) Hauteur : 15,5 po</p>	 <p>H F C</p>	 <p>18 po 18 po 18 po</p>	 <p>21 po 21 po 18 po</p>	 <p>24 po 24 po 18 po</p>	 <p>24 po 24 po 24 po</p>
	 <p>H B C</p>	 <p>18 po 18 po 18 po</p>	 <p>21 po 21 po 18 po</p>	 <p>24 po 24 po 18 po</p>	 <p>24 po 24 po 24 po</p>

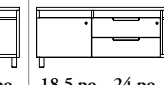
tableau des dimensions des tiroirs et des ouvertures (suite)

bahuts surélevés partagés

		42 po	48 po
Bahut double surélevé partagé (HTSCR) Largeur : 42 po et 48 po Hauteur : 21 po	 F	 21 po 21 po	 24 po 24 po
	 B	 21 po 21 po	 24 po 24 po

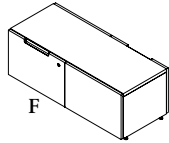
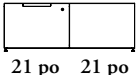
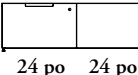
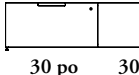
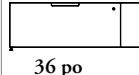
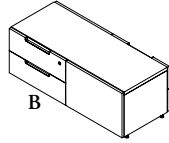
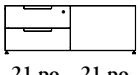
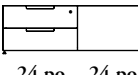
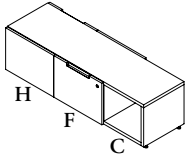
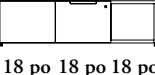
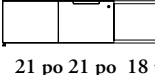
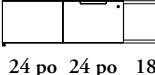
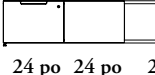
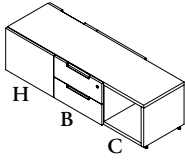
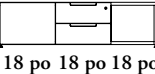
		54 po	60 po	66 po	72 po
Bahut triple surélevé partagé (HTSCQ) Trois ouvertures Largeur : 54 po, 60 po, 66 po et 72 po Hauteur : 21 po	 F C	 18 po 18 po 18 po	 18 po 18 po 24 po	 21 po 21 po 24 po	 21 po 21 po 30 po
	 B C	 18 po 18 po 18 po	 18 po 18 po 24 po	 21 po 21 po 24 po	 21 po 21 po 30 po
	 F C	 18 po 18 po 18 po	 21 po 18 po 21 po	 21 po 24 po 21 po	 24 po 24 po 24 po
	 B C	 18 po 18 po 18 po	 21 po 18 po 21 po	 21 po 24 po 21 po	 24 po 24 po 24 po

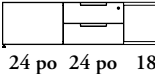
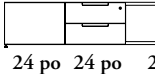
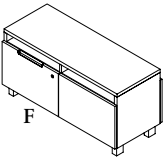
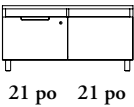
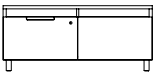
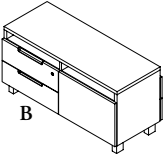
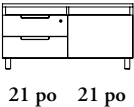
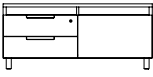
tableau des dimensions des tiroirs et des ouvertures (suite)

bahuts pour tables réglables en hauteur

		48 po	54 po	60 po	
Bahut double pour table réglable en hauteur (HTSCC) Largeur : 48 po, 54 po et 60 po Hauteur : 21 po	 <p>B</p>	 <p>16 po 32 po</p>	 <p>21 po 33 po</p>	 <p>24 po 36 po</p>	
	 <p>F</p>	 <p>16 po 32 po</p>	 <p>21 po 33 po</p>		
	 <p>H</p>	 <p>16 po 32 po</p>	 <p>21 po 33 po</p>	 <p>24 po 36 po</p>	

		66 po	72 po
Bahut triple pour table réglable en hauteur (HTSCT) Largeur : 66 po et 72 po Hauteur : 21 po	 <p>B H</p>	 <p>13 po 21 po 32 po</p>	 <p>16 po 24 po 32 po</p>
	 <p>F H</p>	 <p>13 po 21 po 32 po</p>	 <p>16 po 24 po 32 po</p>

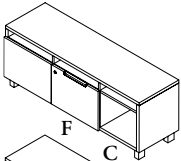
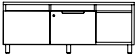
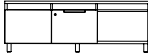
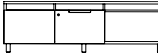
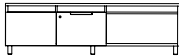
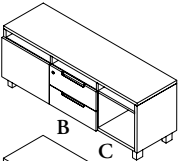
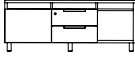
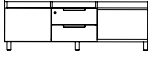
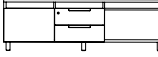
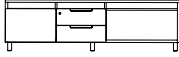
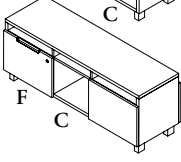
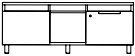
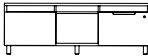
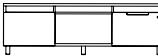
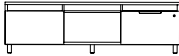
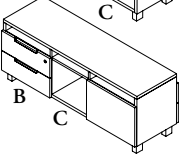
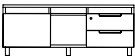
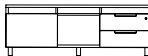
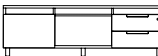
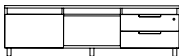
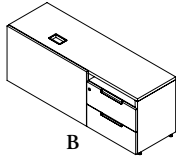
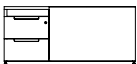
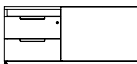
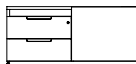
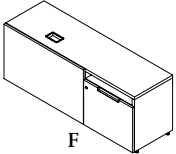
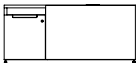
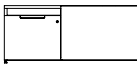
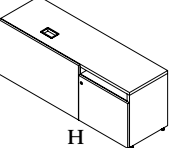
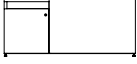
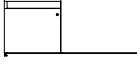
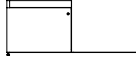
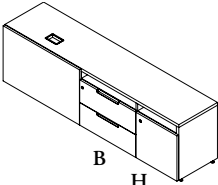
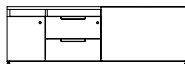
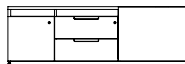
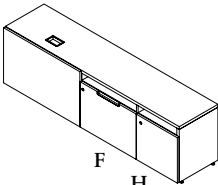
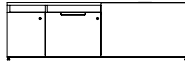
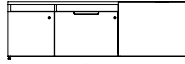
capacité de classement

On trouvera ci-dessous un aperçu des capacités de classement pour les bahuts.

- Les tiroirs de classement de 16 po de profondeur ne sont pas équipés de glissières à extension complète. Les dossiers doivent donc être classés dans le sens de la profondeur et non dans le sens de la largeur.
- Les tiroirs de 16 po et 18 po de largeur ne peuvent être munis que d'une seule section de classement frontale (format commercial).
- Les tiroirs de 21 po et 24 po de largeur ne peuvent être munis que d'une seule section de classement frontale (formats commercial, ministre, A4 ou écolier).
- Les tiroirs de 30 po de largeur peuvent être munis de deux sections de classement frontales de format commercial ou d'une seule section de classement de formats ministre, A4 ou écolier.
- Les tiroirs de 36 po de largeur peuvent être munis de deux sections de classement frontales (formats commercial, ministre, A4 ou écolier).

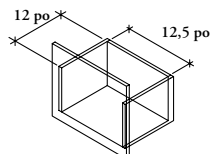

Tiroir de 16 po de largeur

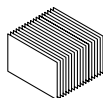

Commercial

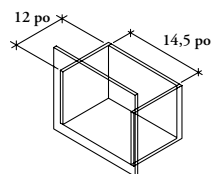

Tiroir de 18 po de largeur

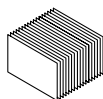

Commercial

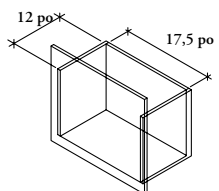

Tiroir de 21 po de largeur

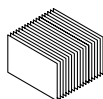

Commercial, ministre, A4 et écolier

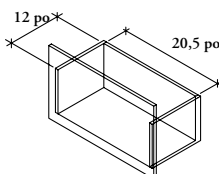

Tiroir de 24 po de largeur

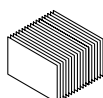

Commercial, ministre, A4 et écolier

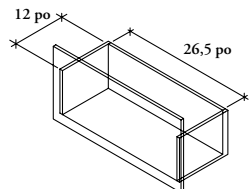

Tiroir de 30 po de largeur

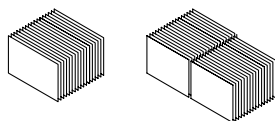

Ministre, A4 et écolier Commercial

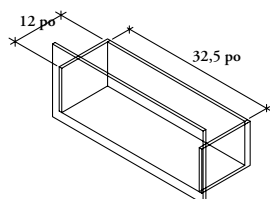

Tiroir de 36 po de largeur

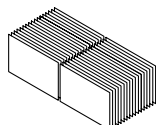

Commercial

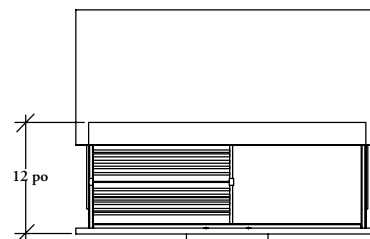

Classement frontal

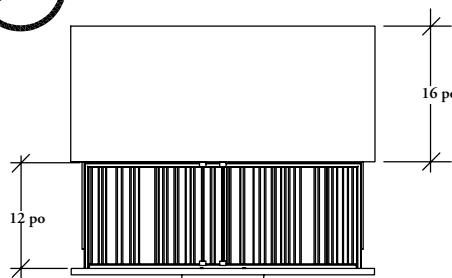

Classement latéral

guide des prix

guide des prix

GRADINS.	233
SURFACES DE TRAVAIL ET SUPPORTS	259
RÉGLAGE DE LA HAUTEUR.	301
ÉCRANS D'APPOINT	329
ÉCRANS FONCTIONNELS	415
HUCHES SUPERPOSABLES ET ACCESSOIRES.	429
RANGEMENTS	467
ACCESSOIRES POUR RANGEMENTS	529
ACCESSOIRES ÉLECTRIQUES.	547

gradins

tableau d'ensemble

H T B B Gradin de début

Page 236

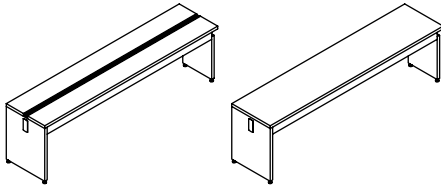

Avec poutre pour accessoires Sans poutre pour accessoires

H T B M Gradin central

Page 238

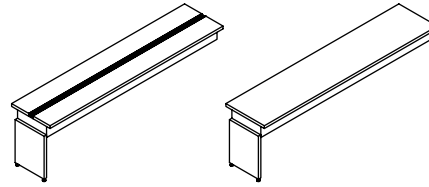

Avec poutre pour accessoires Sans poutre pour accessoires

H T B F Gradin de fin

Page 240

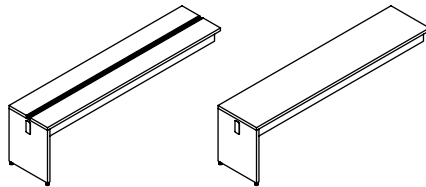

Avec poutre pour accessoires Sans poutre pour accessoires

H T B C Gradin complet

Page 242

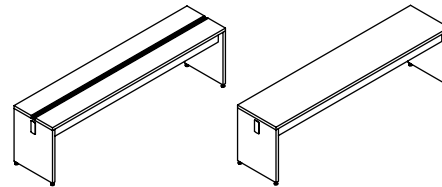

Avec poutre pour accessoires Sans poutre pour accessoires

H T B S Support central pour gradin

Page 245



H T D B Gradin de début simple

Page 246

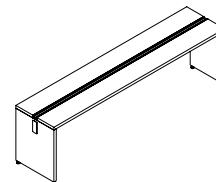

H T D M Gradin central simple

Page 248

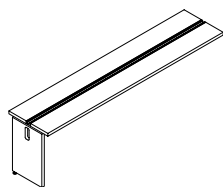

H T D F Gradin de fin simple

Page 250



tableau d'ensemble

H T D C Gradin complet simple

Page 252

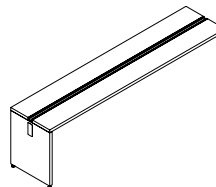
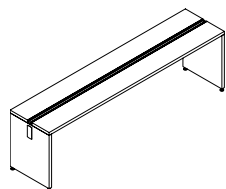

H T D S Support central pour gradin simple

Page 254



H T B R Garniture de poutre pour accessoires sur gradin

Page 255

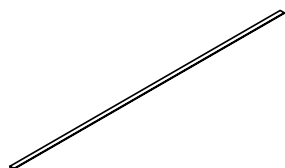

H T B A Raccord de gradin

Page 256



H T B G Passe-fils pour gradin

Page 257



HTBB

Gradin de début

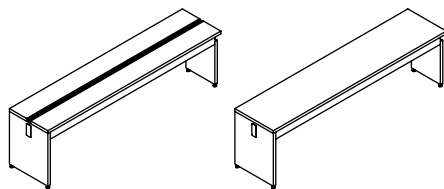

Avec poutre pour accessoires

Sans poutre pour accessoires

Le gradin de début est toujours utilisé comme première partie d'un grand regroupement de gradins. Il doit être fixé à un gradin central (HTBM) ou à un gradin de fin (HTBF).

ÉLÉMENTS COMPRIS

Un gradin; la poutre pour accessoires, la trappe d'alimentation/communication simple ou double et les passe-fils sont optionnels.

REMARQUES

Les accessoires électriques en lien avec l'option de trappe d'alimentation/communication simple ou double doivent être commandés séparément.

La garniture de poutre pour accessoires sur gradin (HTBR) doit être commandée séparément de la poutre pour accessoires.

Le couvercle du passe-fils est compris avec ce dernier.

Les gradins ont une plage de réglage nominale de 3 po, soit 1 po en dessous et 2 po au-dessus.

OPTIONS

Hauteur	Profondeur	Largeur	Poutre pour accessoires	Trappe d'alimentation/communication	Passe-fils	Finition de la base	Finition du métal
21	16	48, 54, 60, 66, 72, 78, 84, 90, 96	Y Oui N Non	S Simple D Double	Y Oui N Non	A Stratifié Source D Flintwood E Placage de bois naturel	Foundation Mica Accent

COMMANDE TYPE

HTBB 21	16	96	Y	D	Y	XG	74
----------------	-----------	-----------	----------	----------	----------	-----------	-----------

DIMENSIONS PO / MM

H	P	La
21 / 533	16 / 406	48 / 1219
21 / 533	16 / 406	54 / 1372
21 / 533	16 / 406	60 / 1524
21 / 533	16 / 406	66 / 1677
21 / 533	16 / 406	72 / 1829
21 / 533	16 / 406	78 / 1981
21 / 533	16 / 406	84 / 2134
21 / 533	16 / 406	90 / 2286
21 / 533	16 / 406	96 / 2438

21 / 533	16 / 406	48 / 1219
21 / 533	16 / 406	54 / 1372
21 / 533	16 / 406	60 / 1524
21 / 533	16 / 406	66 / 1677
21 / 533	16 / 406	72 / 1829
21 / 533	16 / 406	78 / 1981
21 / 533	16 / 406	84 / 2134
21 / 533	16 / 406	90 / 2286
21 / 533	16 / 406	96 / 2438

PRIX

SANS POUTRE POUR ACCESSOIRES (N)

SIMPLE (S)

SANS PASSE-FILS (N)

Stratifié Source	Flintwood	Placage de bois naturel
1221	2643	2726
1273	2752	2838
1324	2862	2951
1376	2973	3064
1427	3082	3176
1480	3192	3287
1531	3301	3404
1583	3410	3515
1635	3520	3628

AVEC PASSE-FILS (Y)

Stratifié Source	Flintwood	Placage de bois naturel
1294	2719	2801
1347	2826	2912
1398	2937	3026
1449	3045	3139
1501	3156	3251
1553	3268	3364
1607	3376	3480
1659	3486	3589
1711	3594	3703

DOUBLE (D)

SANS PASSE-FILS (N)

Stratifié Source	Flintwood	Placage de bois naturel
1355	2777	2859
1416	2896	2982
1478	3018	3105
1542	3139	3227
1604	3256	3353
1667	3377	3478
1731	3497	3599
1792	3618	3723
1856	3739	3847

AVEC PASSE-FILS (Y)

Stratifié Source	Flintwood	Placage de bois naturel
1427	2853	2935
1491	2973	3058
1552	3094	3180
1618	3211	3302
1679	3332	3427
1741	3453	3549
1805	3573	3674
1867	3694	3797
1930	3813	3920

Accent ou Mica sans passe-fils : ajouter 14

Accent ou Mica avec passe-fils : ajouter 24

Suite de la grille de prix à la page suivante.

H T B B Gradin de début (suite)

DIMENSIONS PO / MM

H	P	La
21 / 533	16 / 406	48 / 1219
21 / 533	16 / 406	54 / 1372
21 / 533	16 / 406	60 / 1524
21 / 533	16 / 406	66 / 1677
21 / 533	16 / 406	72 / 1829
21 / 533	16 / 406	78 / 1981
21 / 533	16 / 406	84 / 2134
21 / 533	16 / 406	90 / 2286
21 / 533	16 / 406	96 / 2438

21 / 533	16 / 406	48 / 1219
21 / 533	16 / 406	54 / 1372
21 / 533	16 / 406	60 / 1524
21 / 533	16 / 406	66 / 1677
21 / 533	16 / 406	72 / 1829
21 / 533	16 / 406	78 / 1981
21 / 533	16 / 406	84 / 2134
21 / 533	16 / 406	90 / 2286
21 / 533	16 / 406	96 / 2438

Accent ou Mica sans passe-fils : ajouter 14

Accent ou Mica avec passe-fils : ajouter 24

PRIX

AVEC POUTRE POUR ACCESSOIRES (Y)

SIMPLE (S)

SANS PASSE-FILS (N)

Stratifié Source	Flintwood	Placage de bois naturel
1368	2792	2875
1440	2920	3006
1512	3051	3140
1582	3179	3271
1655	3309	3404
1726	3437	3536
1799	3568	3669
1870	3697	3799
1942	3826	3932

AVEC PASSE-FILS (Y)

Stratifié Source	Flintwood	Placage de bois naturel
1444	2866	2948
1516	2995	3080
1588	3125	3214
1658	3253	3345
1731	3383	3480
1802	3512	3611
1873	3641	3744
1945	3768	3877
2016	3899	4007

DOUBLE (D)

SANS PASSE-FILS (N)

Stratifié Source	Flintwood	Placage de bois naturel
1501	2928	3010
1583	3066	3150
1667	3206	3294
1750	3345	3436
1832	3486	3579
1914	3623	3723
1996	3764	3865
2077	3905	4007
2160	4043	4151

AVEC PASSE-FILS (Y)

Stratifié Source	Flintwood	Placage de bois naturel
1577	3000	3084
1659	3141	3225
1741	3281	3367
1824	3419	3511
1907	3559	3653
1989	3699	3797
2071	3837	3940
2152	3977	4082
2235	4120	4225

HTBM

Gradin central

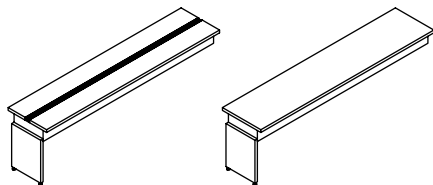

Avec poutre pour accessoires

Sans poutre pour accessoires

Le gradin central est toujours utilisé entre un gradin de début (HTBB) et un gradin de fin (HTBF) dans un grand regroupement de gradins.

ÉLÉMENTS COMPRIS

Un gradin et un support intermédiaire; la poutre pour accessoires et la trappe d'alimentation/communication simple ou double sont optionnelles.

REMARQUES

Les accessoires électriques en lien avec l'option de trappe d'alimentation/communication simple ou double doivent être commandés séparément.

La garniture de poutre pour accessoires sur gradin (HTBR) doit être commandée séparément de la poutre pour accessoires.

Les gradins ont une plage de réglage nominale de 3 po, soit 1 po en dessous et 2 po au-dessus.

OPTIONS

Hauteur	Profondeur	Largeur	Poutre pour accessoires	Trappe d'alimentation/communication	Finition de la base	Finition du métal
21	16	48, 54, 60, 66, 72, 78, 84, 90, 96	Y Oui N Non	S Simple D Double	Stratifié Source Flintwood Placage de bois naturel	Foundation Mica Accent

COMMANDE TYPE

HTBM 21	16	96	Y	D	XG	74
----------------	-----------	-----------	----------	----------	-----------	-----------

DIMENSIONS PO / MM

H	P	La
21 / 533	16 / 406	48 / 1219
21 / 533	16 / 406	54 / 1372
21 / 533	16 / 406	60 / 1524
21 / 533	16 / 406	66 / 1677
21 / 533	16 / 406	72 / 1829
21 / 533	16 / 406	78 / 1981
21 / 533	16 / 406	84 / 2134
21 / 533	16 / 406	90 / 2286
21 / 533	16 / 406	96 / 2438

21 / 533	16 / 406	48 / 1219
21 / 533	16 / 406	54 / 1372
21 / 533	16 / 406	60 / 1524
21 / 533	16 / 406	66 / 1677
21 / 533	16 / 406	72 / 1829
21 / 533	16 / 406	78 / 1981
21 / 533	16 / 406	84 / 2134
21 / 533	16 / 406	90 / 2286
21 / 533	16 / 406	96 / 2438

PRIX

SANS POUTRE POUR ACCESSOIRES (N)

SIMPLE (S)

Stratifié Source	Flintwood	Placage de bois naturel
1152	2480	2561
1204	2589	2673
1256	2698	2787
1310	2807	2899
1361	2916	3012
1414	3027	3125
1466	3139	3240
1519	3246	3352
1570	3358	3464

DOUBLE (D)

Stratifié Source	Flintwood	Placage de bois naturel
1286	2613	2696
1349	2733	2818
1411	2854	2942
1475	2974	3065
1538	3095	3189
1600	3214	3312
1662	3334	3436
1725	3455	3558
1787	3575	3681

DOUBLE (D)

Stratifié Source	Flintwood	Placage de bois naturel
1286	2613	2696
1349	2733	2818
1411	2854	2942
1475	2974	3065
1538	3095	3189
1600	3214	3312
1662	3334	3436
1725	3455	3558
1787	3575	3681

DOUBLE (D)

Stratifié Source	Flintwood	Placage de bois naturel
1286	2613	2696
1349	2733	2818
1411	2854	2942
1475	2974	3065
1538	3095	3189
1600	3214	3312
1662	3334	3436
1725	3455	3558
1787	3575	3681

DOUBLE (D)

Stratifié Source	Flintwood	Placage de bois naturel
1286	2613	2696
1349	2733	2818
1411	2854	2942
1475	2974	3065
1538	3095	3189
1600	3214	3312
1662	3334	3436
1725	3455	3558
1787	3575	3681

DOUBLE (D)

Stratifié Source	Flintwood	Placage de bois naturel
1286	2613	2696
1349	2733	2818
1411	2854	2942
1475	2974	3065
1538	3095	3189
1600	3214	3312
1662	3334	3436
1725	3455	3558
1787	3575	3681

DOUBLE (D)

Stratifié Source	Flintwood	Placage de bois naturel
1286	2613	2696
1349	2733	2818
1411	2854	2942
1475	2974	3065
1538	3095	3189
1600	3214	3312
1662	3334	3436
1725	3455	3558
1787	3575	3681

DOUBLE (D)

Stratifié Source	Flintwood	Placage de bois naturel
1286	2613	2696
1349	2733	2818
1411	2854	2942
1475	2974	3065
1538	3095	3189
1600	3214	3312
1662	3334	3436
1725	3455	3558
1787	3575	3681

DOUBLE (D)

Stratifié Source	Flintwood	Placage de bois naturel
1286	2613	2696
1349	2733	2818
1411	2854	2942
1475	2974	3065
1538	3095	3189
1600	3214	3312
1662	3334	3436
1725	3455	3558
1787	3575	3681

DOUBLE (D)

Stratifié Source	Flintwood	Placage de bois naturel
1286	2613	2696
1349	2733	2818
1411	2854	2942
1475	2974	3065
1538	3095	3189
1600	3214	3312
1662	3334	3436
1725	3455	3558
1787	3575	3681

DOUBLE (D)

Stratifié Source	Flintwood	Placage de bois naturel
1286	2613	2696
1349	2733	2818
1411	2854	2942
1475	2974	3065
1538	3095	3189
1600	3214	3312
1662	3334	3436
1725	3455	3558
1787	3575	3681

DOUBLE (D)

Accent ou Mica sans passe-fils : ajouter 14

Accent ou Mica avec passe-fils : ajouter 24

Suite de la grille de prix à la page suivante.

H T B M Gradin central (suite)

DIMENSIONS PO / MM

H	P	La
21 / 533	16 / 406	48 / 1219
21 / 533	16 / 406	54 / 1372
21 / 533	16 / 406	60 / 1524
21 / 533	16 / 406	66 / 1677
21 / 533	16 / 406	72 / 1829
21 / 533	16 / 406	78 / 1981
21 / 533	16 / 406	84 / 2134
21 / 533	16 / 406	90 / 2286
21 / 533	16 / 406	96 / 2438

21 / 533	16 / 406	48 / 1219
21 / 533	16 / 406	54 / 1372
21 / 533	16 / 406	60 / 1524
21 / 533	16 / 406	66 / 1677
21 / 533	16 / 406	72 / 1829
21 / 533	16 / 406	78 / 1981
21 / 533	16 / 406	84 / 2134
21 / 533	16 / 406	90 / 2286
21 / 533	16 / 406	96 / 2438

Accent ou Mica sans passe-fils : ajouter 14
 Accent ou Mica avec passe-fils : ajouter 24

PRIX

AVEC POUTRE POUR ACCESSOIRES (Y)

SIMPLE (S)

Stratifié Source	Flintwood	Placage de bois naturel
1303	2629	2711
1373	2758	2842
1445	2886	2975
1517	3015	3105
1589	3146	3240
1659	3274	3373
1732	3404	3505
1803	3532	3636
1875	3662	3767

DOUBLE (D)

Stratifié Source	Flintwood	Placage de bois naturel
1437	2763	2846
1519	2902	2986
1600	3041	3128
1681	3180	3272
1763	3322	3414
1845	3459	3558
1928	3599	3701
2010	3739	3844
2093	3880	3985

HTBF

Gradin de fin

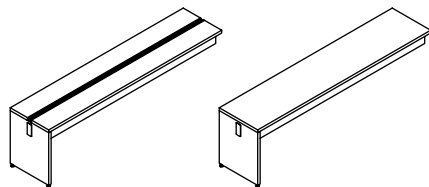

Avec poutre pour accessoires

Sans poutre pour accessoires

Le gradin de fin est toujours utilisé comme dernière partie d'un grand regroupement de gradins. Il doit être fixé à un gradin de début (HTBB) ou à un gradin central (HTBM).

ÉLÉMENTS COMPRIS

Un gradin et un support d'extrémité; la poutre pour accessoires, la trappe d'alimentation/communication simple ou double et les passe-fils sont optionnels.

REMARQUES

Les accessoires électriques en lien avec l'option de trappe d'alimentation/communication simple ou double doivent être commandés séparément.

La garniture de poutre pour accessoires sur gradin (HTBR) doit être commandée séparément de la poutre pour accessoires.

Les gradins ont une plage de réglage nominale de 3 po, soit 1 po en dessous et 2 po au-dessus.

Le couvercle du passe-fils est compris avec ce dernier.

OPTIONS

Hauteur	Profondeur	Largeur	Poutre pour accessoires	Trappe d'alimentation/communication	Passe-fils	Finition de la base	Finition du métal
21	16	48, 54, 60, 66, 72, 78, 84, 90, 96	Y Oui N Non	S Simple D Double	Y Oui N Non	Stratifié Source Flintwood Placage de bois naturel	Foundation Mica Accent

COMMANDE TYPE

HTBF 21	16	96	Y	D	Y	XG	74
----------------	-----------	-----------	----------	----------	----------	-----------	-----------

DIMENSIONS PO / MM

H	P	La
21 / 533	16 / 406	48 / 1219
21 / 533	16 / 406	54 / 1372
21 / 533	16 / 406	60 / 1524
21 / 533	16 / 406	66 / 1677
21 / 533	16 / 406	72 / 1829
21 / 533	16 / 406	78 / 1981
21 / 533	16 / 406	84 / 2134
21 / 533	16 / 406	90 / 2286
21 / 533	16 / 406	96 / 2438

21 / 533	16 / 406	48 / 1219
21 / 533	16 / 406	54 / 1372
21 / 533	16 / 406	60 / 1524
21 / 533	16 / 406	66 / 1677
21 / 533	16 / 406	72 / 1829
21 / 533	16 / 406	78 / 1981
21 / 533	16 / 406	84 / 2134
21 / 533	16 / 406	90 / 2286
21 / 533	16 / 406	96 / 2438

PRIX

SANS POUTRE POUR ACCESSOIRES (N)

SIMPLE (S)

SANS PASSE-FILS (N)

Stratifié Source	Flintwood	Placage de bois naturel
1122	2486	2568
1175	2594	2681
1227	2705	2795
1280	2815	2906
1332	2926	3019
1384	3035	3132
1437	3146	3246
1489	3253	3359
1540	3364	3470

AVEC PASSE-FILS (Y)

Stratifié Source	Flintwood	Placage de bois naturel
1256	2620	2702
1318	2741	2825
1381	2860	2948
1445	2981	3071
1507	3101	3195
1570	3222	3320
1632	3341	3443
1696	3460	3566
1757	3582	3692

DOUBLE (D)

SANS PASSE-FILS (N)

Stratifié Source	Flintwood	Placage de bois naturel
1273	2637	2719
1343	2764	2850
1415	2894	2982
1487	3021	3114
1558	3151	3246
1629	3281	3378
1702	3410	3512
1775	3540	3643
1844	3669	3776

AVEC PASSE-FILS (Y)

Stratifié Source	Flintwood	Placage de bois naturel
1407	2771	2853
1489	2909	2993
1570	3049	3139
1652	3189	3279
1734	3329	3422
1816	3466	3566
1899	3608	3707
1980	3746	3851
2062	3886	3994

Accent ou Mica sans passe-fils : ajouter 14
Accent ou Mica avec passe-fils : ajouter 24

Suite de la grille de prix à la page suivante.

HTBF Gradin de fin (suite)

DIMENSIONS PO / MM

H	P	La
21 / 533	16 / 406	48 / 1219
21 / 533	16 / 406	54 / 1372
21 / 533	16 / 406	60 / 1524
21 / 533	16 / 406	66 / 1677
21 / 533	16 / 406	72 / 1829
21 / 533	16 / 406	78 / 1981
21 / 533	16 / 406	84 / 2134
21 / 533	16 / 406	90 / 2286
21 / 533	16 / 406	96 / 2438

21 / 533	16 / 406	48 / 1219
21 / 533	16 / 406	54 / 1372
21 / 533	16 / 406	60 / 1524
21 / 533	16 / 406	66 / 1677
21 / 533	16 / 406	72 / 1829
21 / 533	16 / 406	78 / 1981
21 / 533	16 / 406	84 / 2134
21 / 533	16 / 406	90 / 2286
21 / 533	16 / 406	96 / 2438

Accent ou Mica sans passe-fils : ajouter 14

Accent ou Mica avec passe-fils : ajouter 24

PRIX

AVEC POUTRE POUR ACCESSOIRES (Y)

SIMPLE (S)

SANS PASSE-FILS (N)

Stratifié Source	Flintwood	Placage de bois naturel
1197	2561	2643
1250	2671	2756
1303	2780	2868
1355	2889	2981
1407	2999	3095
1459	3110	3207
1510	3219	3322
1564	3329	3434
1615	3438	3546

AVEC PASSE-FILS (Y)

Stratifié Source	Flintwood	Placage de bois naturel
1332	2696	2777
1394	2815	2900
1457	2936	3023
1520	3057	3147
1581	3176	3271
1645	3295	3394
1707	3415	3517
1771	3536	3640
1833	3655	3764

DOUBLE (D)

SANS PASSE-FILS (N)

Stratifié Source	Flintwood	Placage de bois naturel
1347	2711	2792
1417	2839	2925
1490	2968	3058
1562	3097	3189
1632	3226	3322
1704	3355	3455
1778	3486	3587
1846	3614	3717
1919	3744	3851

AVEC PASSE-FILS (Y)

Stratifié Source	Flintwood	Placage de bois naturel
1480	2846	2928
1564	2983	3068
1645	3123	3211
1726	3262	3354
1809	3404	3496
1890	3542	3640
1972	3681	3784
2055	3821	3925
2137	3961	4068

HTBC

Gradin complet

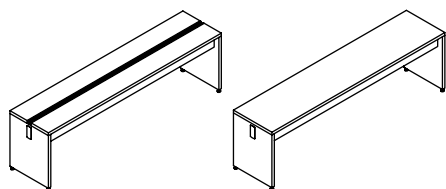

Avec poutre pour accessoires

Sans poutre pour accessoires

On utilise un gradin complet pour créer un gradin simple mesurant entre 4 pi et 8 pi.

ÉLÉMENTS COMPRIS

Un gradin et deux supports d'extrémité; la poutre pour accessoires, la trappe d'alimentation/communication simple ou double et les passe-fils sont optionnels.

REMARQUES

Les accessoires électriques en lien avec l'option de trappe d'alimentation/communication simple ou double doivent être commandés séparément.

La garniture de poutre pour accessoires sur gradin (HTBR) doit être commandée séparément de la poutre pour accessoires.

Les gradins ont une plage de réglage nominale de 3 po, soit 1 po en dessous et 2 po au-dessus.

Le couvercle du passe-fils est compris avec ce dernier.

OPTIONS

Hauteur	Profondeur	Largeur	Poutre pour accessoires	Trappe d'alimentation/communication	Passe-fils	Finition de la base	Finition du métal
21	16	48, 54, 60, 66, 72, 78, 84, 90, 96	Y Oui N Non	S Simple D Double	S Un côté D Deux côtés N Aucun	Stratifié Source Flintwood Placage de bois naturel	Foundation Mica Accent

COMMANDE TYPE

HTBC 21	16	96	Y	D	Y	XG	74
---------	----	----	---	---	---	----	----

DIMENSIONS PO / MM

H	P	La
21 / 533	16 / 406	48 / 1219
21 / 533	16 / 406	54 / 1372
21 / 533	16 / 406	60 / 1524
21 / 533	16 / 406	66 / 1677
21 / 533	16 / 406	72 / 1829
21 / 533	16 / 406	78 / 1981
21 / 533	16 / 406	84 / 2134
21 / 533	16 / 406	90 / 2286
21 / 533	16 / 406	96 / 2438

21 / 533	16 / 406	48 / 1219
21 / 533	16 / 406	54 / 1372
21 / 533	16 / 406	60 / 1524
21 / 533	16 / 406	66 / 1677
21 / 533	16 / 406	72 / 1829
21 / 533	16 / 406	78 / 1981
21 / 533	16 / 406	84 / 2134
21 / 533	16 / 406	90 / 2286
21 / 533	16 / 406	96 / 2438

PRIX

SANS POUTRE POUR ACCESSOIRES (N)

SIMPLE (S)

SANS PASSE-FILS (N)

Stratifié Source	Flintwood	Placage de bois naturel
1264	2801	2889
1316	2909	3000
1368	3019	3116
1419	3127	3226
1474	3240	3339
1526	3348	3455
1577	3458	3568
1629	3568	3678
1681	3676	3793

AVEC PASSE-FILS (UN CÔTÉ) (S)

Stratifié Source	Flintwood	Placage de bois naturel
1338	2801	2889
1391	2909	3000
1444	3019	3116
1496	3127	3226
1547	3240	3339
1600	3348	3455
1652	3458	3568
1704	3568	3678
1756	3676	3793

AVEC PASSE-FILS (DEUX CÔTÉS) (D)

Stratifié Source	Flintwood	Placage de bois naturel
1355	2875	2965
1407	2983	3074
1459	3095	3191
1510	3202	3301
1564	3313	3414
1615	3422	3528
1667	3533	3641
1720	3641	3754
1900	3895	4010

Accent ou Mica sans passe-fils : ajouter 14

Accent ou Mica avec passe-fils : ajouter 24

Suite de la grille de prix à la page suivante.

HTBC Gradin complet (suite)

DIMENSIONS PO / MM

21 / 533	16 / 406	48 / 1219
21 / 533	16 / 406	54 / 1372
21 / 533	16 / 406	60 / 1524
21 / 533	16 / 406	66 / 1677
21 / 533	16 / 406	72 / 1829
21 / 533	16 / 406	78 / 1981
21 / 533	16 / 406	84 / 2134
21 / 533	16 / 406	90 / 2286
21 / 533	16 / 406	96 / 2438

21 / 533	16 / 406	48 / 1219
21 / 533	16 / 406	54 / 1372
21 / 533	16 / 406	60 / 1524
21 / 533	16 / 406	66 / 1677
21 / 533	16 / 406	72 / 1829
21 / 533	16 / 406	78 / 1981
21 / 533	16 / 406	84 / 2134
21 / 533	16 / 406	90 / 2286
21 / 533	16 / 406	96 / 2438

H	P	La
21 / 533	16 / 406	48 / 1219
21 / 533	16 / 406	54 / 1372
21 / 533	16 / 406	60 / 1524
21 / 533	16 / 406	66 / 1677
21 / 533	16 / 406	72 / 1829
21 / 533	16 / 406	78 / 1981
21 / 533	16 / 406	84 / 2134
21 / 533	16 / 406	90 / 2286
21 / 533	16 / 406	96 / 2438

21 / 533	16 / 406	48 / 1219
21 / 533	16 / 406	54 / 1372
21 / 533	16 / 406	60 / 1524
21 / 533	16 / 406	66 / 1677
21 / 533	16 / 406	72 / 1829
21 / 533	16 / 406	78 / 1981
21 / 533	16 / 406	84 / 2134
21 / 533	16 / 406	90 / 2286
21 / 533	16 / 406	96 / 2438

Accent ou Mica sans passe-fils : ajouter 14
Accent ou Mica avec passe-fils : ajouter 24

PRIX

SANS POUTRE POUR ACCESSOIRES (N) (suite)

DOUBLE (D)

SANS PASSE-FILS (N)

Stratifié Source	Flintwood	Placage de bois naturel
1398	2935	3023
1461	3054	3147
1524	3173	3271
1588	3294	3392
1650	3414	3516
1711	3534	3640
1776	3654	3764
1837	3775	3886
1991	3970	4087

AVEC PASSE-FILS (UN CÔTÉ) (S)

Stratifié Source	Flintwood	Placage de bois naturel
1474	2935	3023
1537	3054	3147
1598	3173	3271
1660	3294	3392
1724	3414	3516
1786	3534	3640
1848	3654	3764
1912	3775	3886
1773	3753	3867

AVEC PASSE-FILS (DEUX CÔTÉS) (D)

Stratifié Source	Flintwood	Placage de bois naturel
1489	3010	3098
1550	3127	3222
1614	3249	3345
1675	3367	3466
1738	3489	3591
1802	3609	3714
1865	3729	3837
1926	3849	3961
1973	3895	4010

AVEC POUTRE POUR ACCESSOIRES (Y)

SIMPLE (S)

SANS PASSE-FILS (N)

Stratifié Source	Flintwood	Placage de bois naturel
1414	2948	3038
1486	3076	3170
1557	3207	3302
1628	3335	3435
1701	3465	3568
1773	3593	3700
1843	3724	3833
1915	3852	3965
1988	3980	4097

AVEC PASSE-FILS (UN CÔTÉ) (S)

Stratifié Source	Flintwood	Placage de bois naturel
1489	2948	3038
1561	3076	3170
1630	3207	3302
1703	3335	3435
1776	3465	3568
1845	3593	3700
1918	3724	3833
1991	3852	3965
2061	3980	4097

AVEC PASSE-FILS (DEUX CÔTÉS) (D)

Stratifié Source	Flintwood	Placage de bois naturel
1501	3023	3114
1574	3151	3245
1648	3282	3377
1719	3410	3510
1788	3541	3641
1861	3669	3775
1934	3798	3909
2003	3926	4039
2076	4058	4172

Suite de la grille de prix à la page suivante.

H T B C

Gradin complet (suite)

DIMENSIONS
PO / MM

21 / 533	16 / 406	48 / 1219
21 / 533	16 / 406	54 / 1372
21 / 533	16 / 406	60 / 1524
21 / 533	16 / 406	66 / 1677
21 / 533	16 / 406	72 / 1829
21 / 533	16 / 406	78 / 1981
21 / 533	16 / 406	84 / 2134
21 / 533	16 / 406	90 / 2286
21 / 533	16 / 406	96 / 2438

21 / 533	16 / 406	48 / 1219
21 / 533	16 / 406	54 / 1372
21 / 533	16 / 406	60 / 1524
21 / 533	16 / 406	66 / 1677
21 / 533	16 / 406	72 / 1829
21 / 533	16 / 406	78 / 1981
21 / 533	16 / 406	84 / 2134
21 / 533	16 / 406	90 / 2286
21 / 533	16 / 406	96 / 2438

Accent ou Mica sans passe-fils : ajouter 14

Accent ou Mica avec passe-fils : ajouter 24

PRIX

AVEC POUTRE POUR ACCESSOIRES (Y) (suite)

DOUBLE (D)

SANS PASSE-FILS (N)

Stratifié Source Flintwood Placage de bois naturel

1547	3084	3172
1629	3223	3314
1711	3362	3458
1793	3501	3599
1876	3641	3744
1959	3781	3886
2041	3920	4031
2123	4060	4172
2206	4198	4315

AVEC PASSE-FILS (UN CÔTÉ) (S)

Stratifié Source Flintwood Placage de bois naturel

1622	3084	3172
1704	3223	3314
1786	3362	3458
1869	3501	3599
1950	3641	3744
2033	3781	3886
2116	3920	4031
2197	4060	4172
2277	4198	4315

AVEC PASSE-FILS (DEUX CÔTÉS) (D)

Stratifié Source Flintwood Placage de bois naturel

1635	3158	3248
1720	3298	3389
1802	3437	3533
1884	3576	3674
1966	3715	3819
2048	3855	3961
2130	3997	4104
2212	4134	4247
2296	4275	4389

Le support central pour gradin soutient le milieu d'un gradin qui n'est pas soutenu par un rangement.

HTBS

Support central pour gradin

ÉLÉMENTS COMPRIS

Support central, ferrures et quincaillerie de fixation.

REMARQUES

Conçu pour des gradins de 21 po de hauteur.



OPTIONS

Hauteur	Profondeur	Finition de la base	Finition des ferrures
21	16	Stratifié Source Flintwood Placage de bois naturel	Foundation Mica Accent

COMMANDE TYPE

HTBS 21	16	XG	74
----------------	-----------	-----------	-----------

DIMENSIONS
PO / MM

DIMENSIONS		PRIX		
H	P	Stratifié Source	Flintwood	Placage de bois naturel
21 / 533	16 / 406	276	603	713

Accent ou Mica avec un passe-fils : ajouter 6

HTDB

Gradin de début simple

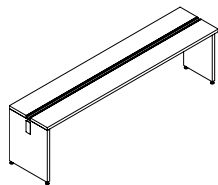

Le gradin de début simple est toujours utilisé comme première partie d'un grand regroupement de gradins. Il doit être fixé à un gradin central simple (HTDM) ou à un gradin de fin simple (HTDF).

ÉLÉMENTS COMPRIS

Un gradin simple; la poutre pour accessoires, la trappe d'alimentation/communication simple ou double et les passe-fils sont optionnels.

REMARQUES

La garniture de poutre pour accessoires sur gradin (HTBR) doit être commandée séparément de la poutre pour accessoires. Le couvercle du passe-fils est compris avec ce dernier. Les gradins ont une plage de réglage nominale de 3 po, soit 1 po en dessous et 2 po au-dessus.

OPTIONS

Hauteur	Profondeur	Largeur	Poutre pour accessoires	Trappe d'alimentation / communication	Passe-fils	Finition des ferrures	Finition du métal	Finition des plaques de prise
21	16	30 à 96 (par intervalles de 6 po)	Y Oui N Non	C Centre E Bout	Y Oui N Non	Stratifié Source Flintwood Placage de bois naturel	Foundation Mica Accent	YD Coordonnée Soft Gris YE Coordonnée Anthracite

COMMANDE TYPE

HTDB 21	16	96	Y	E	Y	XG	74	YD
----------------	-----------	-----------	----------	----------	----------	-----------	-----------	-----------

DIMENSIONS PO / MM

H	P	La
21 / 533	16 / 406	30 / 762
21 / 533	16 / 406	36 / 914
21 / 533	16 / 406	42 / 1067
21 / 533	16 / 406	48 / 1219
21 / 533	16 / 406	54 / 1372
21 / 533	16 / 406	60 / 1524
21 / 533	16 / 406	66 / 1677
21 / 533	16 / 406	72 / 1829
21 / 533	16 / 406	78 / 1981
21 / 533	16 / 406	84 / 2134
21 / 533	16 / 406	90 / 2286
21 / 533	16 / 406	96 / 2438

PRIX

SANS POUTRE POUR ACCESSOIRES

Sans passe-fils (N)			Avec passe-fils (Y)		
Stratifié Source	Flintwood	Placage de bois naturel	Stratifié Source	Flintwood	Placage de bois naturel
1014	2102	2166	1078	2167	2230
1069	2207	2273	1133	2273	2337
1124	2312	2379	1189	2378	2446
1177	2418	2487	1242	2483	2552
1232	2521	2593	1298	2586	2659
1287	2625	2702	1353	2691	2767
1341	2729	2808	1407	2794	2873
1395	2833	2916	1461	2900	2981
1449	2938	3026	1516	3005	3089
1506	3043	3132	1569	3110	3196
1558	3148	3238	1626	3214	3304
1615	3253	3346	1679	3316	3411

Accent ou Mica sans passe-fils : ajouter 14

Accent ou Mica avec passe-fils : ajouter 24

Suite de la grille de prix à la page suivante.

HTDB Gradin de début simple (suite)

DIMENSIONS PO / MM

H	P	La
21 / 533	16 / 406	30 / 762
21 / 533	16 / 406	36 / 914
21 / 533	16 / 406	42 / 1067
21 / 533	16 / 406	48 / 1219
21 / 533	16 / 406	54 / 1372
21 / 533	16 / 406	60 / 1524
21 / 533	16 / 406	66 / 1677
21 / 533	16 / 406	72 / 1829
21 / 533	16 / 406	78 / 1981
21 / 533	16 / 406	84 / 2134
21 / 533	16 / 406	90 / 2286
21 / 533	16 / 406	96 / 2438

Accent ou Mica sans passe-fils : ajouter 14

Accent ou Mica avec passe-fils : ajouter 24

PRIX

AVEC POUTRE POUR ACCESSOIRES (Y)					
Sans passe-fils (N)			Avec passe-fils (Y)		
Stratifié	Source	Flintwood Placage de bois naturel	Stratifié	Source	Flintwood Placage de bois naturel
1094		2182 2244	1160		2246 2310
1163		2303 2368	1230		2367 2434
1235		2426 2493	1302		2488 2559
1309		2547 2619	1373		2611 2682
1379		2668 2742	1444		2733 2805
1449		2789 2865	1516		2854 2930
1521		2910 2989	1589		2975 3054
1594		3034 3114	1658		3096 3179
1663		3151 3238	1731		3219 3304
1735		3275 3362	1802		3339 3428
1809		3396 3487	1871		3459 3550
1879		3517 3611	1944		3584 3675

HTDM Gradin central simple

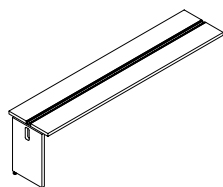

Le gradin central simple est toujours utilisé entre un gradin de début simple (HTDB) et un gradin de fin simple (HTDF) dans un grand regroupement de gradins.

ÉLÉMENTS COMPRIS

Un gradin simple et un support intermédiaire; la poutre pour accessoires et la trappe d'alimentation/communication simple ou double sont optionnelles.

REMARQUES

Les accessoires électriques en lien avec l'option de trappe d'alimentation/communication simple ou double doivent être commandés séparément. La garniture de poutre pour accessoires sur gradin (HTBR) doit être commandée séparément de la poutre pour accessoires. Le couvercle du passe-fils est compris avec ce dernier. Les gradins ont une plage de réglage nominale de 3 po, soit 1 po en dessous et 2 po au-dessus.

OPTIONS

Hauteur	Profondeur	Largeur	Poutre pour accessoires	Trappe d'alimentation / communication	Finition des ferrures	Finition du métal	Finition des plaques de prise
21	16	30 à 96 (par intervalles de 6 po)	Y Oui N Non	C Centre E Bout	Stratifié Source Flintwood Placage de bois naturel	Foundation Mica Accent	YD Coordonnée Soft Gris YE Coordonnée Anthracite

COMMANDE TYPE

HTDM 21	16	96	Y	E	XG	74	YD
----------------	-----------	-----------	----------	----------	-----------	-----------	-----------

DIMENSIONS PO / MM

H	P	La
21 / 533	16 / 406	30 / 762
21 / 533	16 / 406	36 / 914
21 / 533	16 / 406	42 / 1067
21 / 533	16 / 406	48 / 1219
21 / 533	16 / 406	54 / 1372
21 / 533	16 / 406	60 / 1524
21 / 533	16 / 406	66 / 1676
21 / 533	16 / 406	72 / 1729
21 / 533	16 / 406	78 / 1981
21 / 533	16 / 406	84 / 2134
21 / 533	16 / 406	90 / 2286
21 / 533	16 / 406	96 / 2438

PRIX

SANS POUTRE POUR ACCESSOIRES (N)

Source Laminate	Flintwood	Placage de bois naturel
955	1961	2022
1010	2063	2130
1067	2168	2237
1120	2273	2344
1174	2378	2453
1228	2484	2560
1283	2588	2667
1336	2694	2774
1393	2795	2882
1446	2900	2989
1500	3006	3095
1556	3111	3202

AVEC POUTRE POUR ACCESSOIRES (Y)

Source Laminate	Flintwood	Placage de bois naturel
1035	2040	2101
1105	2160	2224
1177	2283	2350
1251	2404	2474
1320	2523	2599
1393	2645	2722
1463	2767	2848
1536	2889	2971
1605	3010	3095
1677	3132	3221
1750	3253	3345
1818	3375	3467

Accent ou Mica sans poutre pour accessoires : ajouter 14

Accent ou Mica avec poutre pour accessoires : ajouter 24

HTDF

Gradin de fin simple

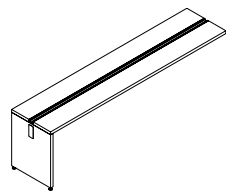

Le gradin de fin simple est toujours utilisé comme dernière partie d'un grand regroupement de gradins. Il doit être fixé à un gradin de début simple (HTDB) ou à un gradin central simple (HTDM).

ÉLÉMENTS COMPRIS

Un gradin simple et un support d'extrémité; la poutre pour accessoires, la trappe d'alimentation/communication simple ou double et les passe-fils sont optionnels.

REMARQUES

Les accessoires électriques en lien avec l'option de trappe d'alimentation/communication simple ou double doivent être commandés séparément. La garniture de poutre pour accessoires sur gradin (HTBR) doit être commandée séparément de la poutre pour accessoires. Le couvercle du passe-fils est compris avec ce dernier. Les gradins ont une plage de réglage nominale de 3 po, soit 1 po en dessous et 2 po au-dessus.

OPTIONS

Hauteur	Profondeur	Largeur	Poutre pour accessoires	Trappe d'alimentation / communication	Passe-fils	Finition des ferrures	Finition du métal	Finition des plaques de prise
21	16	30 à 96 (par intervalles de 6 po)	Y Oui N Non	C Centre E Bout	Y Oui N Non	Stratifié Source Flintwood Placage de bois naturel	Foundation Mica Accent	YD Coordonnée Soft Gris YE Coordonnée Anthracite

COMMANDE TYPE

HTDF 21	16	96	Y	E	Y	XG	74	YD
----------------	-----------	-----------	----------	----------	----------	-----------	-----------	-----------

DIMENSIONS PO / MM

H	P	La
21 / 533	16 / 406	30 / 762
21 / 533	16 / 406	36 / 914
21 / 533	16 / 406	42 / 1067
21 / 533	16 / 406	48 / 1219
21 / 533	16 / 406	54 / 1372
21 / 533	16 / 406	60 / 1524
21 / 533	16 / 406	66 / 1677
21 / 533	16 / 406	72 / 1829
21 / 533	16 / 406	78 / 1981
21 / 533	16 / 406	84 / 2134
21 / 533	16 / 406	90 / 2286
21 / 533	16 / 406	96 / 2438

PRIX

SANS POUTRE POUR ACCESSOIRES (N)

Sans passe-fils (N)			Avec passe-fils (Y)		
Stratifié Source	Flintwood	Placage de bois naturel	Stratifié Source	Flintwood	Placage de bois naturel
929	1966	2028	995	2031	2094
984	2071	2134	1048	2134	2202
1039	2177	2244	1104	2240	2308
1094	2280	2350	1158	2344	2418
1148	2382	2457	1213	2449	2523
1202	2488	2564	1267	2553	2630
1257	2592	2672	1323	2659	2736
1311	2698	2780	1376	2763	2846
1365	2803	2887	1433	2866	2954
1419	2907	2996	1486	2973	3060
1475	3011	3102	1540	3074	3166
1529	3117	3209	1596	3180	3275

Accent ou Mica sans passe-fils : ajouter 14

Accent ou Mica avec passe-fils : ajouter 24

Suite de la grille de prix à la page suivante.

H T D F Gradin de fin simple (suite)

DIMENSIONS PO / MM

H	P	La
21 / 533	16 / 406	30 / 762
21 / 533	16 / 406	36 / 914
21 / 533	16 / 406	42 / 1067
21 / 533	16 / 406	48 / 1219
21 / 533	16 / 406	54 / 1372
21 / 533	16 / 406	60 / 1524
21 / 533	16 / 406	66 / 1677
21 / 533	16 / 406	72 / 1829
21 / 533	16 / 406	78 / 1981
21 / 533	16 / 406	84 / 2134
21 / 533	16 / 406	90 / 2286
21 / 533	16 / 406	96 / 2438

Accent ou Mica sans passe-fils : ajouter 14

Accent ou Mica avec passe-fils : ajouter 24

PRIX

AVEC POUTRE POUR ACCESSOIRES (Y)					
Sans passe-fils (N)			Avec passe-fils (Y)		
Stratifié	Source	Flintwood Placage de bois naturel	Stratifié	Source	Flintwood Placage de bois naturel
1010		2046	1074		2109
1080		2166	1145		2232
1152		2288	1218		2352
1223		2409	1287		2474
1295		2531	1359		2594
1365		2653	1433		2717
1438		2774	1500		2839
1510		2895	1573		2960
1580		3015	1645		3082
1652		3140	1715		3202
1724		3257	1787		3325
1793		3381	1859		3445
		3475			3540

HTDC

Gradin complet simple

On utilise un gradin complet simple pour créer un gradin simple mesurant entre 30 po et 96 po.

ÉLÉMENTS COMPRIS

Un gradin et deux supports d'extrémité; la poutre pour accessoires, la trappe d'alimentation/communication simple ou double et les passe-fils sont optionnels.

REMARQUES

La garniture de poutre pour accessoires sur gradin (HTBR) doit être commandée séparément de la poutre pour accessoires. Le couvercle du passe-fils est compris avec ce dernier. Les gradins ont une plage de réglage nominale de 3 po, soit 1 po en dessous et 2 po au-dessus.

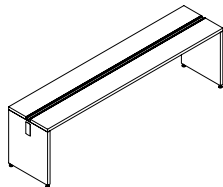

OPTIONS

Hauteur	Profondeur	Largeur	Poutre pour accessoires	Trappe d'alimentation / communication	Passe-fils	Finition des ferrures	Finition du métal	Finition des plaques de prise
21	16	30 à 96 (par intervalles de 6 po)	Y Oui N Non	C Centre E Bout	S Un côté D Deux côtés N Aucun	Stratifié Source Flintwood Placage de bois naturel	Foundation Mica Accent	YD Coordonnée Soft Gris YE Coordonnée Anthracite

COMMANDE TYPE

HTDC 21	16	96	Y	E	S	XG	74	YD
----------------	-----------	-----------	----------	----------	----------	-----------	-----------	-----------

DIMENSIONS PO / MM

H	P	La
21 / 533	16 / 406	30 / 762
21 / 533	16 / 406	36 / 914
21 / 533	16 / 406	42 / 1067
21 / 533	16 / 406	48 / 1219
21 / 533	16 / 406	54 / 1372
21 / 533	16 / 406	60 / 1524
21 / 533	16 / 406	66 / 1677
21 / 533	16 / 406	72 / 1829
21 / 533	16 / 406	78 / 1981
21 / 533	16 / 406	84 / 2134
21 / 533	16 / 406	90 / 2286
21 / 533	16 / 406	96 / 2438

PRIX

SANS POUTRE POUR ACCESSOIRES (N)

Sans passe-fils (N)

Stratifié Source	Flintwood	Placage de bois naturel
1024	2214	2285
1085	2326	2397
1145	2434	2510
1218	2552	2630
1269	2657	2736
1327	2762	2846
1380	2865	2952
1436	2971	3059
1490	3073	3166
1544	3179	3275
1598	3284	3381
1732	3455	3555

Avec passe-fils (un côté) (S)

Stratifié Source	Flintwood	Placage de bois naturel
1181	2283	2351
1223	2379	2453
1266	2474	2551
1282	2552	2630
1336	2657	2736
1389	2762	2846
1445	2865	2952
1499	2971	3059
1553	3073	3166
1607	3179	3275
1663	3284	3381
1542	3267	3364

Accent ou Mica avec un passe-fils : ajouter 14
Accent ou Mica avec deux passe-fils : ajouter 24

Suite de la grille de prix à la page suivante.

HTDC Gradin complet simple (suite)

DIMENSIONS PO / MM

H	P	La
21 / 533	16 / 406	30 / 762
21 / 533	16 / 406	36 / 914
21 / 533	16 / 406	42 / 1067
21 / 533	16 / 406	48 / 1219
21 / 533	16 / 406	54 / 1372
21 / 533	16 / 406	60 / 1524
21 / 533	16 / 406	66 / 1677
21 / 533	16 / 406	72 / 1829
21 / 533	16 / 406	78 / 1981
21 / 533	16 / 406	84 / 2134
21 / 533	16 / 406	90 / 2286
21 / 533	16 / 406	96 / 2438

H	P	La
21 / 533	16 / 406	30 / 762
21 / 533	16 / 406	36 / 914
21 / 533	16 / 406	42 / 1067
21 / 533	16 / 406	48 / 1219
21 / 533	16 / 406	54 / 1372
21 / 533	16 / 406	60 / 1524
21 / 533	16 / 406	66 / 1677
21 / 533	16 / 406	72 / 1829
21 / 533	16 / 406	78 / 1981
21 / 533	16 / 406	84 / 2134
21 / 533	16 / 406	90 / 2286
21 / 533	16 / 406	96 / 2438

21 / 533	16 / 406	30 / 762
21 / 533	16 / 406	36 / 914
21 / 533	16 / 406	42 / 1067
21 / 533	16 / 406	48 / 1219
21 / 533	16 / 406	54 / 1372
21 / 533	16 / 406	60 / 1524
21 / 533	16 / 406	66 / 1677
21 / 533	16 / 406	72 / 1829
21 / 533	16 / 406	78 / 1981
21 / 533	16 / 406	84 / 2134
21 / 533	16 / 406	90 / 2286
21 / 533	16 / 406	96 / 2438

Accent ou Mica avec un passe-fils : ajouter 14
 Accent ou Mica avec deux passe-fils : ajouter 24

PRIX

SANS POUTRE POUR ACCESSOIRES (N) (SUITE)

Avec passe-fils (deux côtés) (D)

Stratifié Source	Flintwood	Placage de bois naturel
1135	2328	2396
1190	2427	2499
1243	2528	2602
1295	2619	2697
1348	2721	2803
1406	2826	2910
1459	2930	3015
1513	3036	3123
1568	3141	3231
1622	3245	3339
1675	3348	3445
1719	3389	3488

AVEC POUTRE POUR ACCESSOIRES (Y)

Sans passe-fils (N)

Stratifié Source	Flintwood	Placage de bois naturel
1131	2318	2389
1203	2440	2513
1275	2561	2637
1347	2682	2760
1417	2803	2884
1490	2926	3008
1561	3045	3132
1632	3169	3256
1703	3287	3381
1776	3411	3508
1846	3532	3629
1918	3652	3754

Avec passe-fils (un côté) (S)

Stratifié Source	Flintwood	Placage de bois naturel
1197	2318	2389
1268	2440	2513
1340	2561	2637
1411	2682	2760
1483	2803	2884
1553	2926	3008
1627	3045	3132
1697	3169	3256
1768	3287	3381
1840	3411	3508
1912	3532	3629
1982	3652	3754

Avec passe-fils (deux côtés) (D)

Stratifié Source	Flintwood	Placage de bois naturel
1210	2382	2453
1281	2504	2576
1354	2625	2699
1422	2747	2825
1496	2868	2948
1568	2990	3073
1637	3112	3196
1710	3232	3323
1781	3354	3445
1854	3478	3571
1925	3596	3696
1996	3720	3819

HTDS

Support central pour gradin simple

Le support central pour gradin simple soutient le milieu d'un gradin simple qui n'est pas soutenu par un rangement.

ÉLÉMENTS COMPRIS

Support central, ferrures et quincaillerie de fixation.

REMARQUES

Conçu pour des gradins de 21 po de hauteur.

Support supplémentaire pour gradins de plus de 66 po.



OPTIONS

Hauteur	Profondeur	Finition des ferrures	Finition des ferrures
21	16	Stratifié Source Flintwood Placage de bois naturel	Foundation Mica Accent

COMMANDE TYPE

HTDS 21	16	XG	74
----------------	-----------	-----------	-----------

DIMENSIONS PO / MM

DIMENSIONS		PRIX		
H	P	Stratifié Source	Flintwood	Placage de bois naturel
21 / 533	16 / 406	235	511	608

Accent ou Mica avec un passe-fils : ajouter 6

La garniture de poutre pour accessoires sur gradin améliore l'apparence et dissimule l'intérieur de la poutre pour accessoires située sur le dessus du gradin.

ÉLÉMENTS COMPRIS

Une garniture de poutre pour accessoires sur gradin.

HTBR

Garniture de poutre pour accessoires sur gradin

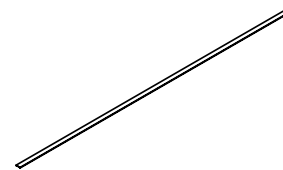

OPTIONS

Largeur	Finition de la poutre pour accessoires
48, 54, 60, 66, 72, 78, 84, 90, 96	Foundation Mica Accent

COMMANDE TYPE

HTBR 72	74
----------------	-----------

DIMENSIONS
PO / MM

La
48 / 1219
54 / 1372
60 / 1524
66 / 1677
72 / 1829
78 / 1981
84 / 2134
90 / 2286
96 / 2438

PRIX

Foundation	Accent/Mica
113	119
126	130
140	148
153	159
164	176
180	187
191	205
208	216
218	233

H T B A

Raccord de gradin

Le raccord de gradin sert à créer un raccord entre deux supports d'extrémité de gradins complets.

ÉLÉMENTS COMPRIS

Un raccord de gradin.



PRIX

44

Le passe-fils pour gradin s'installe sur l'anneau pour ouverture de gestion du câblage présent sur le gradin.

ÉLÉMENTS COMPRIS

Un passe-fils pour gradin.

HTBG

Passe-fils pour gradin



OPTIONS

Finition du passe-fils

Foundation

Mica

Stratifié Source (similibois seulement)

COMMANDE TYPE

HTBG 74

PRIX

22

surfaces de travail et
supports

tableau d'ensemble

H T W R Surface de travail parallèle

Page 262

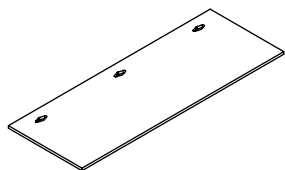

H T W P Surface de travail perpendiculaire

Page 266

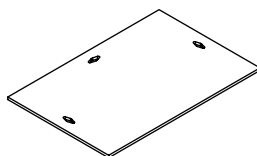

H T W H Surface de travail perpendiculaire à coins arrondis

Page 270

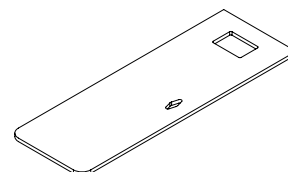

H T W V Surface de travail perpendiculaire double

Page 274

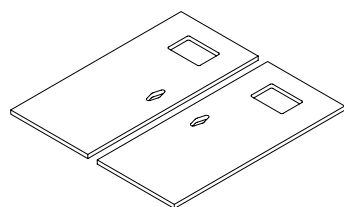

H T W W Surface de travail perpendiculaire double à coins arrondis

Page 276

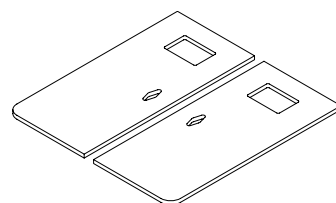

H T W G Surface de travail d'extrémité

Page 278

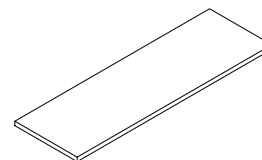

H T W Z Surface de travail d'extrémité à coins arrondis

Page 278

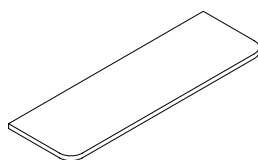

H T W T Table de style Interpret

Page 280

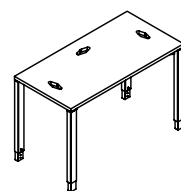

H T W U Table à coins arrondis de style Interpret

Page 282

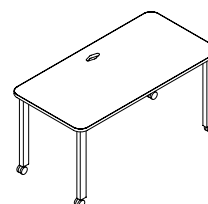

H T W N Pied de style Interpret

Page 284



H T W M Monopied de style Interpret

Page 285

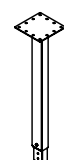

H T W E Table avec pieds en Y

Page 286



tableau d'ensemble

H T W X Table à coins arrondis
avec pieds en Y

Page 287

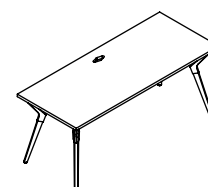
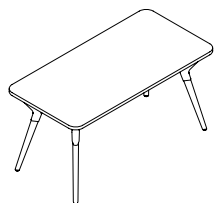

H T W D Pied en Y

Page 288

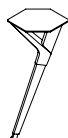

H T W Q Support de montage sur
gradin pour surface de
travail

Page 289

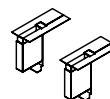

H T W S Support de montage de
surface de travail sur dos
de rangement

Page 290

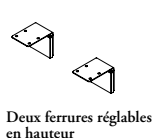

Deux ferrures réglables
en hauteur

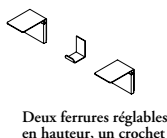

Deux ferrures réglables
en hauteur, un crochet

H T W C Support de montage de
surface de travail sur
bahut

Page 291



H T W B Ensemble de supports de
montage sur gradin pour
surface de travail double

Page 292

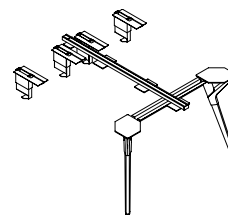

H T W J Ensemble de supports
pour surface de travail
d'extrémité

Page 294

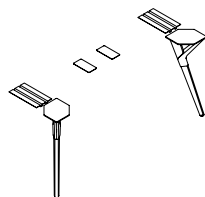

H T W F Support de montage de
surface de travail sur
huche

Page 295

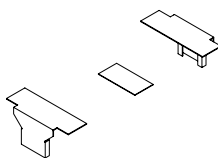

H T W Y Gestionnaire de câblage
pour support de surface de
travail

Page 296



H T W A Plaque affleurante

Page 297



Plaque
affleurante

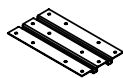

Plaque affleurante
structurale

U N R C Profilé de renforcement
pour surface de travail

Page 298

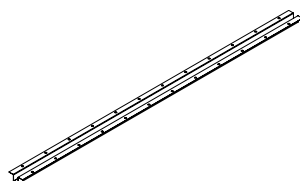

HTWR

Surface de travail parallèle

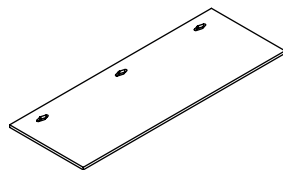

La surface de travail parallèle se décline dans un vaste choix de profondeurs, tant pour les surfaces principales que pour les surfaces en configuration simple.

ÉLÉMENTS COMPRIS

Une surface de travail.

REMARQUES

Les dimensions sont réelles; préciser si un dégagement sur les côtés est désiré.

Le nombre et l'emplacement des passe-fils varient; consulter le *Guide des applications* pour en savoir plus.

Découpe pour trappe d'accès non offerte sur les surfaces de 23 po de profondeur.

Les surfaces de travail ne présentent qu'une seule découpe. Lorsqu'une découpe rectangulaire (RN, RC, RL) est choisie, un passe-fils rectangulaire (HTEG) doit être commandé séparément. Lorsqu'une découpe de trappe d'accès (AN, AC, AL) est choisie, plusieurs produits, notamment une trappe d'accès pour bureau multicircuit (HTEA), un boîtier de module d'alimentation pour bureau multicircuit (HTEN), un module d'alimentation pour bureau multicircuit (HTEM) et une prise (HTERO), doivent être commandés séparément.

OPTIONS

Profondeur	Largeur	Découpe de trappe d'accès	Découpe rectangulaire	Finition de la surface de travail	Style des garnitures de chants	Finition des garnitures
23, 29, 35	30, 36, 42 à 96 (par intervalles de 1 po)	AN Aucune AC Au centre AL À gauche AR À droite	RN Aucune RC Au centre RL À gauche RR À droite	Stratifié Foundation Flintwood Placage de bois naturel	8 Plate (Stratifié Foundation) 9 Plate (Flintwood, Placage de bois naturel) H Découpée (Stratifié Foundation, Flintwood, Placage de bois naturel)	Couleurs de garnitures de chants

COMMANDE TYPE

HTWR 23	48	AN	RL	LW	8	ST
---------	----	----	----	----	---	----

DIMENSIONS PO / MM

P	La
23 / 584	30 / 762
23 / 584	36 / 762
23 / 584	42 / 1067
23 / 584	43 / 1092
23 / 584	44 / 1118
23 / 584	45 / 1143
23 / 584	46 / 1168
23 / 584	47 / 1194
23 / 584	48 / 1219
23 / 584	49 / 1245
23 / 584	50 / 1270
23 / 584	51 / 1295
23 / 584	52 / 1321
23 / 584	53 / 1346
23 / 584	54 / 1372
23 / 584	55 / 1397
23 / 584	56 / 1422
23 / 584	57 / 1448
23 / 584	58 / 1473
23 / 584	59 / 1499
23 / 584	60 / 1524
23 / 584	61 / 1549
23 / 584	62 / 1575

PRIX

FOUNDATION		FLINTWOOD		PLAC. DE BOIS NAT.	
Garniture plate	Garniture découpée	Garniture plate	Garniture découpée	Garniture plate	Garniture découpée
394	491	887	1024	929	1075
443	556	969	1113	1015	1168
483	618	1083	1249	1136	1309
488	625	1125	1293	1177	1355
488	625	1125	1293	1177	1355
488	625	1125	1293	1177	1355
492	635	1165	1335	1222	1400
492	635	1165	1335	1222	1400
492	635	1165	1335	1222	1400
645	833	1251	1440	1311	1510
645	833	1251	1440	1311	1510
645	833	1251	1440	1311	1510
649	843	1293	1485	1355	1556
649	843	1293	1485	1355	1556
649	843	1293	1485	1355	1556
649	843	1293	1485	1355	1556
655	850	1333	1528	1395	1602
655	850	1333	1528	1395	1602
655	850	1333	1528	1395	1602
661	858	1373	1573	1439	1649
661	858	1373	1573	1439	1649
661	858	1373	1573	1439	1649
665	864	1437	1648	1506	1726
665	864	1437	1648	1506	1726

Découpe rectangulaire : ajouter 43 par découpe

Suite de la grille de prix à la page suivante

H T W R

Surface de travail parallèle (suite)

DIMENSIONS

PO / MM

PRIX

DIMENSIONS		FOUNDATION		FLINTWOOD		PLAC. DE BOIS NAT	
P	La	Garniture plate	Garniture découpée	Garniture plate	Garniture découpée	Garniture plate	Garniture découpée
23 / 584	63 / 1600	665	864	1437	1648	1506	1726
23 / 584	64 / 1626	671	874	1476	1693	1547	1773
23 / 584	65 / 1651	671	874	1476	1693	1547	1773
23 / 584	66 / 1676	671	874	1476	1693	1547	1773
23 / 584	67 / 1702	675	882	1517	1734	1591	1817
23 / 584	68 / 1727	675	882	1517	1734	1591	1817
23 / 584	69 / 1753	675	882	1517	1734	1591	1817
23 / 584	70 / 1778	680	889	1558	1780	1632	1865
23 / 584	71 / 1803	680	889	1558	1780	1632	1865
23 / 584	72 / 1829	680	889	1558	1780	1632	1865
23 / 584	73 / 1854	745	989	1599	1824	1675	1912
23 / 584	74 / 1880	745	989	1599	1824	1675	1912
23 / 584	75 / 1905	745	989	1599	1824	1675	1912
23 / 584	76 / 1930	751	997	1641	1867	1720	1957
23 / 584	77 / 1956	751	997	1641	1867	1720	1957
23 / 584	78 / 1981	751	997	1641	1867	1720	1957
23 / 584	79 / 2007	756	1005	1680	1912	1761	2003
23 / 584	80 / 2032	756	1005	1680	1912	1761	2003
23 / 584	81 / 2057	756	1005	1680	1912	1761	2003
23 / 584	82 / 2083	762	1014	1765	2016	1850	2115
23 / 584	83 / 2108	762	1014	1765	2016	1850	2115
23 / 584	84 / 2134	762	1014	1765	2016	1850	2115
23 / 584	85 / 2159	766	1021	1807	2061	1892	2160
23 / 584	86 / 2184	766	1021	1807	2061	1892	2160
23 / 584	87 / 2210	766	1021	1807	2061	1892	2160
23 / 584	88 / 2235	770	1030	1846	2104	1937	2207
23 / 584	89 / 2261	770	1030	1846	2104	1937	2207
23 / 584	90 / 2286	770	1030	1846	2104	1937	2207
23 / 584	91 / 2311	776	1038	1889	2149	1978	2253
23 / 584	92 / 2337	776	1038	1889	2149	1978	2253
23 / 584	93 / 2362	776	1038	1889	2149	1978	2253
23 / 584	94 / 2388	782	1045	1930	2193	2022	2299
23 / 584	95 / 2413	782	1045	1930	2193	2022	2299
23 / 584	96 / 2438	782	1045	1930	2193	2022	2299
29 / 737	30 / 762	445	557	1012	1173	1061	1228
29 / 737	36 / 762	457	578	1102	1273	1157	1333
29 / 737	42 / 1067	527	673	1241	1433	1299	1499
29 / 737	43 / 1092	533	681	1285	1480	1347	1552
29 / 737	44 / 1118	533	681	1285	1480	1347	1552
29 / 737	45 / 1143	533	681	1285	1480	1347	1552
29 / 737	46 / 1168	541	691	1332	1529	1394	1604
29 / 737	47 / 1194	541	691	1332	1529	1394	1604
29 / 737	48 / 1219	541	691	1332	1529	1394	1604
29 / 737	49 / 1245	664	859	1398	1610	1466	1688
29 / 737	50 / 1270	664	859	1398	1610	1466	1688
29 / 737	51 / 1295	664	859	1398	1610	1466	1688
29 / 737	52 / 1321	670	868	1444	1659	1513	1740
29 / 737	53 / 1346	670	868	1444	1659	1513	1740
29 / 737	54 / 1372	670	868	1444	1659	1513	1740
29 / 737	55 / 1397	675	876	1490	1710	1561	1792
29 / 737	56 / 1422	675	876	1490	1710	1561	1792
29 / 737	57 / 1448	675	876	1490	1710	1561	1792

Découpe rectangulaire : ajouter 43 par découpe

Suite de la grille de prix à la page suivante

H T W R

Surface de travail parallèle (suite)

DIMENSIONS
PO / MM

PRIX

P	La	FOUNDATION		FLINTWOOD		PLAC. DE BOIS NAT.	
		Garniture plate	Garniture découpée	Garniture plate	Garniture découpée	Garniture plate	Garniture découpée
29 / 737	58 / 1473	681	886	1536	1758	1607	1844
29 / 737	59 / 1499	681	886	1536	1758	1607	1844
29 / 737	60 / 1524	681	886	1536	1758	1607	1844
29 / 737	61 / 1549	687	894	1580	1810	1655	1896
29 / 737	62 / 1575	687	894	1580	1810	1655	1896
29 / 737	63 / 1600	687	894	1580	1810	1655	1896
29 / 737	64 / 1626	694	902	1671	1919	1751	2012
29 / 737	65 / 1651	694	902	1671	1919	1751	2012
29 / 737	66 / 1676	694	902	1671	1919	1751	2012
29 / 737	67 / 1702	700	913	1715	1969	1799	2063
29 / 737	68 / 1727	700	913	1715	1969	1799	2063
29 / 737	69 / 1753	700	913	1715	1969	1799	2063
29 / 737	70 / 1778	705	921	1761	2019	1845	2116
29 / 737	71 / 1803	705	921	1761	2019	1845	2116
29 / 737	72 / 1829	705	921	1761	2019	1845	2116
29 / 737	73 / 1854	1065	1408	1807	2070	1892	2167
29 / 737	74 / 1880	1065	1408	1807	2070	1892	2167
29 / 737	75 / 1905	1065	1408	1807	2070	1892	2167
29 / 737	76 / 1930	1070	1416	1853	2119	1941	2221
29 / 737	77 / 1956	1070	1416	1853	2119	1941	2221
29 / 737	78 / 1981	1070	1416	1853	2119	1941	2221
29 / 737	79 / 2007	1075	1424	1942	2229	2035	2336
29 / 737	80 / 2032	1075	1424	1942	2229	2035	2336
29 / 737	81 / 2057	1075	1424	1942	2229	2035	2336
29 / 737	82 / 2083	1083	1434	1989	2277	2082	2389
29 / 737	83 / 2108	1083	1434	1989	2277	2082	2389
29 / 737	84 / 2134	1083	1434	1989	2277	2082	2389
29 / 737	85 / 2159	1090	1441	2033	2328	2130	2440
29 / 737	86 / 2184	1090	1441	2033	2328	2130	2440
29 / 737	87 / 2210	1090	1441	2033	2328	2130	2440
29 / 737	88 / 2235	1095	1449	2079	2378	2178	2492
29 / 737	89 / 2261	1095	1449	2079	2378	2178	2492
29 / 737	90 / 2286	1095	1449	2079	2378	2178	2492
29 / 737	91 / 2311	1100	1460	2124	2427	2224	2545
29 / 737	92 / 2337	1100	1460	2124	2427	2224	2545
29 / 737	93 / 2362	1100	1460	2124	2427	2224	2545
29 / 737	94 / 2388	1105	1469	2168	2477	2273	2594
29 / 737	95 / 2413	1105	1469	2168	2477	2273	2594
29 / 737	96 / 2438	1105	1469	2168	2477	2273	2594
35 / 889	30 / 762	555	717	1105	1274	1158	1335
35 / 889	36 / 762	647	834	1251	1445	1311	1514
35 / 889	42 / 1067	722	948	1373	1583	1439	1660
35 / 889	43 / 1092	729	955	1422	1642	1491	1720
35 / 889	44 / 1118	729	955	1422	1642	1491	1720
35 / 889	45 / 1143	729	955	1422	1642	1491	1720
35 / 889	46 / 1168	736	966	1474	1696	1544	1778
35 / 889	47 / 1194	736	966	1474	1696	1544	1778
35 / 889	48 / 1219	736	966	1474	1696	1544	1778
35 / 889	49 / 1245	1035	1361	1522	1751	1597	1835
35 / 889	50 / 1270	1035	1361	1522	1751	1597	1835
35 / 889	51 / 1295	1035	1361	1522	1751	1597	1835
35 / 889	52 / 1321	1041	1371	1619	1866	1696	1957

Découpe rectangulaire : ajouter 43 par découpe

Suite de la grille de prix à la page suivante

H T W R

Surface de travail parallèle (suite)

DIMENSIONS
PO / MM

P	La
35 / 889	53 / 1346
35 / 889	54 / 1372
35 / 889	55 / 1397
35 / 889	56 / 1422
35 / 889	57 / 1448
35 / 889	58 / 1473
35 / 889	59 / 1499
35 / 889	60 / 1524
35 / 889	61 / 1549
35 / 889	62 / 1575
35 / 889	63 / 1600
35 / 889	64 / 1626
35 / 889	65 / 1651
35 / 889	66 / 1676
35 / 889	67 / 1702
35 / 889	68 / 1727
35 / 889	69 / 1753
35 / 889	70 / 1778
35 / 889	71 / 1803
35 / 889	72 / 1829
35 / 889	73 / 1854
35 / 889	74 / 1880
35 / 889	75 / 1905
35 / 889	76 / 1930
35 / 889	77 / 1956
35 / 889	78 / 1981
35 / 889	79 / 2007
35 / 889	80 / 2032
35 / 889	81 / 2057
35 / 889	82 / 2083
35 / 889	83 / 2108
35 / 889	84 / 2134
35 / 889	85 / 2159
35 / 889	86 / 2184
35 / 889	87 / 2210
35 / 889	88 / 2235
35 / 889	89 / 2261
35 / 889	90 / 2286
35 / 889	91 / 2311
35 / 889	92 / 2337
35 / 889	93 / 2362
35 / 889	94 / 2388
35 / 889	95 / 2413
35 / 889	96 / 2438

PRIX

FOUNDATION		FLINTWOOD		PLAC. DE BOIS NAT.	
Garniture plate	Garniture découpée	Garniture plate	Garniture découpée	Garniture plate	Garniture découpée
1041	1371	1619	1866	1696	1957
1041	1371	1619	1866	1696	1957
1048	1381	1670	1921	1749	2014
1048	1381	1670	1921	1749	2014
1048	1381	1670	1921	1749	2014
1055	1389	1720	1976	1802	2072
1055	1389	1720	1976	1802	2072
1055	1389	1720	1976	1802	2072
1064	1400	1768	2031	1854	2130
1064	1400	1768	2031	1854	2130
1064	1400	1768	2031	1854	2130
1070	1410	1865	2149	1951	2252
1070	1410	1865	2149	1951	2252
1070	1410	1865	2149	1951	2252
1076	1419	1914	2205	2003	2308
1076	1419	1914	2205	2003	2308
1076	1419	1914	2205	2003	2308
1083	1431	1965	2258	2057	2366
1083	1431	1965	2258	2057	2366
1083	1431	1965	2258	2057	2366
1210	1624	2014	2314	2109	2424
1210	1624	2014	2314	2109	2424
1210	1624	2014	2314	2109	2424
1218	1633	2063	2368	2161	2483
1218	1633	2063	2368	2161	2483
1218	1633	2063	2368	2161	2483
1223	1644	2115	2424	2214	2541
1223	1644	2115	2424	2214	2541
1223	1644	2115	2424	2214	2541
1230	1654	2164	2481	2267	2599
1230	1654	2164	2481	2267	2599
1230	1654	2164	2481	2267	2599
1236	1663	2283	2625	2390	2751
1236	1663	2283	2625	2390	2751
1244	1674	2333	2681	2442	2808
1244	1674	2333	2681	2442	2808
1244	1674	2333	2681	2442	2808
1252	1684	2381	2736	2495	2866
1252	1684	2381	2736	2495	2866
1252	1684	2381	2736	2495	2866
1258	1695	2432	2792	2547	2925
1258	1695	2432	2792	2547	2925
1258	1695	2432	2792	2547	2925

Découpe rectangulaire : ajouter 43 par découpe

surfaces de travail et supports

HTWP

Surface de travail perpendiculaire

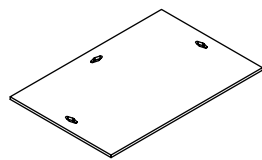

La surface de travail perpendiculaire se décline dans un vaste choix de profondeurs, tant pour les surfaces en configuration simple que les surfaces principales et secondaires.

ÉLÉMENTS COMPRIS

Une surface de travail.

REMARQUES

Les dimensions sont réelles; préciser si un dégagement sur les côtés est désiré.

Le nombre et l'emplacement des passe-fils varient; consulter le *Guide des applications* pour en savoir plus.

Les surfaces de travail ne présentent qu'une seule découpe. Lorsqu'une découpe rectangulaire (RN, RC, RL) est choisie, un passe-fils rectangulaire (HTEG) doit être commandé séparément. Lorsqu'une découpe de trappe d'accès (AN, AC, AL) est choisie, plusieurs produits, notamment une trappe d'accès pour bureau multicircuit (HTEA), un boîtier de module d'alimentation pour bureau multicircuit (HTEN), un module d'alimentation pour bureau multicircuit (HTEM) et une prise (HTERO), doivent être commandés séparément.

OPTIONS

Profondeur	Largeur (intervalles de 1 po)	Découpe de trappe d'accès	Découpe rectangulaire	Finition de la surface de travail	Style des garnitures de chants	Finition des garnitures
24, 30, 36, 42, 48	46 à 70	AN Aucune AL À gauche AR À droite	RN Aucune RC Au centre RL À gauche RR À droite	Stratifié Foundation Flintwood Placage de bois naturel	8 Plate (Stratifié Foundation) 9 Plate (Flintwood, Placage de bois naturel) H Découpée (Stratifié Foundation, Flintwood, Placage de bois naturel)	Couleurs de garnitures de chants

COMMANDE TYPE

HTWP 24	48	AN	RL	LW	8	ST
---------	----	----	----	----	---	----

DIMENSIONS PO / MM

P	La
24 / 610	46 / 1168
24 / 610	47 / 1194
24 / 610	48 / 1219
24 / 610	49 / 1245
24 / 610	50 / 1270
24 / 610	51 / 1295
24 / 610	52 / 1321
24 / 610	53 / 1346
24 / 610	54 / 1372
24 / 610	55 / 1397
24 / 610	56 / 1422
24 / 610	57 / 1448
24 / 610	58 / 1473
24 / 610	59 / 1499
24 / 610	60 / 1524
24 / 610	61 / 1549
24 / 610	62 / 1575
24 / 610	63 / 1600
24 / 610	64 / 1626
24 / 610	65 / 1651
24 / 610	66 / 1676
24 / 610	67 / 1702
24 / 610	68 / 1727
24 / 610	69 / 1753
24 / 610	70 / 1778
24 / 610	71 / 1803

PRIX

FOUNDATION		FLINTWOOD		PLAC. DE BOIS NAT.	
Garniture plate	Garniture découpée	Garniture plate	Garniture découpée	Garniture plate	Garniture découpée
496	639	1230	1418	1288	1487
496	639	1230	1418	1288	1487
496	639	1230	1418	1288	1487
647	837	1273	1464	1333	1536
647	837	1273	1464	1333	1536
647	837	1273	1464	1333	1536
654	846	1313	1509	1376	1581
654	846	1313	1509	1376	1581
654	846	1313	1509	1376	1581
657	854	1355	1552	1418	1628
657	854	1355	1552	1418	1628
657	854	1355	1552	1418	1628
664	861	1418	1629	1487	1707
664	861	1418	1629	1487	1707
664	861	1418	1629	1487	1707
670	871	1461	1674	1529	1755
670	871	1461	1674	1529	1755
670	871	1461	1674	1529	1755
673	879	1500	1720	1573	1803
673	879	1500	1720	1573	1803
673	879	1500	1720	1573	1803
678	887	1543	1763	1618	1848
678	887	1543	1763	1618	1848
678	887	1543	1763	1618	1848
678	887	1543	1763	1618	1848
685	894	1583	1810	1659	1896
685	894	1583	1810	1659	1896

Découpe : ajouter 43 par découpe

Suite de la grille de prix à la page suivante.

H T W P

Surface de travail perpendiculaire
(suite)

DIMENSIONS
PO / MM

PRIX

DIMENSIONS		FOUNDATION		FLINTWOOD		PLAC. DE BOIS NAT.	
P	La	Garniture plate	Garniture découpée	Garniture plate	Garniture découpée	Garniture plate	Garniture découpée
30 / 762	46 / 1168	543	696	1373	1582	1439	1659
30 / 762	47 / 1194	543	696	1373	1582	1439	1659
30 / 762	48 / 1219	543	696	1373	1582	1439	1659
30 / 762	49 / 1245	666	863	1418	1633	1487	1712
30 / 762	50 / 1270	666	863	1418	1633	1487	1712
30 / 762	51 / 1295	666	863	1418	1633	1487	1712
30 / 762	52 / 1321	672	872	1466	1684	1537	1764
30 / 762	53 / 1346	672	872	1466	1684	1537	1764
30 / 762	54 / 1372	672	872	1466	1684	1537	1764
30 / 762	55 / 1397	678	882	1512	1734	1582	1817
30 / 762	56 / 1422	678	882	1512	1734	1582	1817
30 / 762	57 / 1448	678	882	1512	1734	1582	1817
30 / 762	58 / 1473	685	889	1557	1786	1632	1871
30 / 762	59 / 1499	685	889	1557	1786	1632	1871
30 / 762	60 / 1524	685	889	1557	1786	1632	1871
30 / 762	61 / 1549	691	899	1650	1897	1727	1989
30 / 762	62 / 1575	691	899	1650	1897	1727	1989
30 / 762	63 / 1600	691	899	1650	1897	1727	1989
30 / 762	64 / 1626	699	910	1696	1948	1778	2042
30 / 762	65 / 1651	699	910	1696	1948	1778	2042
30 / 762	66 / 1676	699	910	1696	1948	1778	2042
30 / 762	67 / 1702	703	917	1741	1998	1824	2094
30 / 762	68 / 1727	703	917	1741	1998	1824	2094
30 / 762	69 / 1753	703	917	1741	1998	1824	2094
30 / 762	70 / 1778	709	925	1787	2049	1873	2148
30 / 762	71 / 1803	709	925	1787	2049	1873	2148
36 / 914	46 / 1168	738	971	1494	1719	1566	1802
36 / 914	47 / 1194	738	971	1494	1719	1566	1802
36 / 914	48 / 1219	738	971	1494	1719	1566	1802
36 / 914	49 / 1245	1039	1365	1544	1775	1619	1859
36 / 914	50 / 1270	1039	1365	1544	1775	1619	1859
36 / 914	51 / 1295	1039	1365	1544	1775	1619	1859
36 / 914	52 / 1321	1045	1376	1641	1890	1720	1981
36 / 914	53 / 1346	1045	1376	1641	1890	1720	1981
36 / 914	54 / 1372	1045	1376	1641	1890	1720	1981
36 / 914	55 / 1397	1053	1386	1693	1946	1773	2041
36 / 914	56 / 1422	1053	1386	1693	1946	1773	2041
36 / 914	57 / 1448	1053	1386	1693	1946	1773	2041
36 / 914	58 / 1473	1060	1395	1741	2002	1824	2100
36 / 914	59 / 1499	1060	1395	1741	2002	1824	2100
36 / 914	60 / 1524	1060	1395	1741	2002	1824	2100
36 / 914	61 / 1549	1067	1407	1792	2059	1877	2159
36 / 914	62 / 1575	1067	1407	1792	2059	1877	2159
36 / 914	63 / 1600	1067	1407	1792	2059	1877	2159
36 / 914	64 / 1626	1072	1415	1889	2177	1978	2280
36 / 914	65 / 1651	1072	1415	1889	2177	1978	2280
36 / 914	66 / 1676	1072	1415	1889	2177	1978	2280
36 / 914	67 / 1702	1080	1424	1939	2232	2031	2338
36 / 914	68 / 1727	1080	1424	1939	2232	2031	2338
36 / 914	69 / 1753	1080	1424	1939	2232	2031	2338
36 / 914	70 / 1778	1087	1436	1991	2288	2086	2397
36 / 914	71 / 1803	1087	1436	1991	2288	2086	2397

Découpe : ajouter 43 par découpe

Suite de la grille de prix à la page suivante.

H T W P

Surface de travail perpendiculaire (suite)

DIMENSIONS PO / MM

PRIX

DIMENSIONS PO / MM		FOUNDATION		FLINTWOOD		PLAC. DE BOIS NAT.	
P	La	Garniture plate	Garniture découpée	Garniture plate	Garniture découpée	Garniture plate	Garniture découpée
42 / 1067	46 / 1168	756	995	1658	1914	1737	2003
42 / 1067	47 / 1194	756	995	1658	1914	1737	2003
42 / 1067	48 / 1219	756	995	1658	1914	1737	2003
42 / 1067	49 / 1245	1057	1389	1714	1975	1794	2070
42 / 1067	50 / 1270	1057	1389	1714	1975	1794	2070
42 / 1067	51 / 1295	1057	1389	1714	1975	1794	2070
42 / 1067	52 / 1321	1065	1402	1768	2036	1855	2133
42 / 1067	53 / 1346	1065	1402	1768	2036	1855	2133
42 / 1067	54 / 1372	1065	1402	1768	2036	1855	2133
42 / 1067	55 / 1397	1072	1411	1870	2159	1961	2261
42 / 1067	56 / 1422	1072	1411	1870	2159	1961	2261
42 / 1067	57 / 1448	1072	1411	1870	2159	1961	2261
42 / 1067	58 / 1473	1082	1422	1926	2221	2018	2328
42 / 1067	59 / 1499	1082	1422	1926	2221	2018	2328
42 / 1067	60 / 1524	1082	1422	1926	2221	2018	2328
42 / 1067	61 / 1549	1090	1436	1981	2283	2074	2391
42 / 1067	62 / 1575	1090	1436	1981	2283	2074	2391
42 / 1067	63 / 1600	1090	1436	1981	2283	2074	2391
42 / 1067	64 / 1626	1098	1445	2039	2344	2133	2456
42 / 1067	65 / 1651	1098	1445	2039	2344	2133	2456
42 / 1067	66 / 1676	1098	1445	2039	2344	2133	2456
42 / 1067	67 / 1702	1104	1457	2093	2407	2192	2521
42 / 1067	68 / 1727	1104	1457	2093	2407	2192	2521
42 / 1067	69 / 1753	1104	1457	2093	2407	2192	2521
42 / 1067	70 / 1778	1107	1460	2112	2427	2210	2543
42 / 1067	71 / 1803	1107	1460	2112	2427	2210	2543
48 / 1219	46 / 1168	775	1019	1824	2107	1911	2209
48 / 1219	47 / 1194	775	1019	1824	2107	1911	2209
48 / 1219	48 / 1219	775	1019	1824	2107	1911	2209
48 / 1219	49 / 1245	1075	1415	1885	2177	1973	2280
48 / 1219	50 / 1270	1075	1415	1885	2177	1973	2280
48 / 1219	51 / 1295	1075	1415	1885	2177	1973	2280
48 / 1219	52 / 1321	1084	1427	1945	2243	2039	2350
48 / 1219	53 / 1346	1084	1427	1945	2243	2039	2350
48 / 1219	54 / 1372	1084	1427	1945	2243	2039	2350
48 / 1219	55 / 1397	1094	1439	2003	2310	2100	2421
48 / 1219	56 / 1422	1094	1439	2003	2310	2100	2421
48 / 1219	57 / 1448	1094	1439	2003	2310	2100	2421
48 / 1219	58 / 1473	1101	1449	2064	2378	2163	2490
48 / 1219	59 / 1499	1101	1449	2064	2378	2163	2490
48 / 1219	60 / 1524	1101	1449	2064	2378	2163	2490
48 / 1219	61 / 1549	1112	1464	2193	2537	2298	2655
48 / 1219	62 / 1575	1112	1464	2193	2537	2298	2655
48 / 1219	63 / 1600	1112	1464	2193	2537	2298	2655
48 / 1219	64 / 1626	1121	1475	2254	2604	2360	2727
48 / 1219	65 / 1651	1121	1475	2254	2604	2360	2727
48 / 1219	66 / 1676	1121	1475	2254	2604	2360	2727
48 / 1219	67 / 1702	1129	1487	2313	2671	2423	2797
48 / 1219	68 / 1727	1129	1487	2313	2671	2423	2797
48 / 1219	69 / 1753	1129	1487	2313	2671	2423	2797
48 / 1219	70 / 1778	1131	1491	2334	2694	2443	2822
48 / 1219	71 / 1803	1131	1491	2334	2694	2443	2822

Découpe : ajouter 43 par découpe

surfaces de travail et supports

HTWH

Surface de travail perpendiculaire à coins arrondis

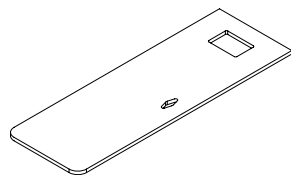

La surface de travail perpendiculaire à coins arrondis se décline en différentes profondeurs et sert de surface principale.

ÉLÉMENTS COMPRIS

Une surface de travail et passe-fils (le cas échéant).

REMARQUES

La surface de travail est conçue pour être accompagnée d'un écran incurvé pour bord de bureau Infinity (GXCU) upStage. Les dimensions sont réelles; préciser si un dégagement sur les côtés est désiré.

OPTIONS

Profondeur	Largeur (intervalles de 1 po)	Profil de coins	Découpe de trappe d'accès	Découpe rectangulaire	Style de pieds	Finition de la surface de travail	Style des garnitures de chants	Finition des garnitures
24, 30, 36, 42, 48	46 à 71	F 4 coins arrondis de 3 po L 2 coins arrondis de 3 po à gauche R 2 coins arrondis de 3 po à droite	AN Aucune AL À gauche AR À droite	RN Aucune RC Au centre RL À gauche RR À droite	D Pieds en Y N Style Interpret	Stratifié Foundation Flintwood Placage de bois naturel	8 Plate (Stratifié Foundation) 9 Plate (Flintwood, Placage de bois naturel) H Découpée (Stratifié Foundation, Flintwood, Placage de bois naturel)	Couleurs de garnitures de chants

COMMANDE TYPE

HTWH 24	48	R	AN	RL	D	LW	8	ST
----------------	-----------	----------	-----------	-----------	----------	-----------	----------	-----------

DIMENSIONS PO / MM

P	La
24 / 610	46 / 1168
24 / 610	47 / 1194
24 / 610	48 / 1219
24 / 610	49 / 1245
24 / 610	50 / 1270
24 / 610	51 / 1295
24 / 610	52 / 1321
24 / 610	53 / 1346
24 / 610	54 / 1372
24 / 610	55 / 1397
24 / 610	56 / 1422
24 / 610	57 / 1448
24 / 610	58 / 1473
24 / 610	59 / 1499
24 / 610	60 / 1524
24 / 610	61 / 1549
24 / 610	62 / 1575
24 / 610	63 / 1600
24 / 610	64 / 1626
24 / 610	65 / 1651
24 / 610	66 / 1676
24 / 610	67 / 1702
24 / 610	68 / 1727
24 / 610	69 / 1753
24 / 610	70 / 1778
24 / 610	71 / 1803

PRIX

FOUNDATION		FLINTWOOD		PLAC. DE BOIS NAT.	
Garniture plate	Garniture découpée	Garniture plate	Garniture découpée	Garniture plate	Garniture découpée
496	639	1230	1418	1288	1487
496	639	1230	1418	1288	1487
496	639	1230	1418	1288	1487
647	837	1273	1464	1333	1536
647	837	1273	1464	1333	1536
647	837	1273	1464	1333	1536
654	846	1313	1509	1376	1581
654	846	1313	1509	1376	1581
654	846	1313	1509	1376	1581
657	854	1355	1552	1418	1628
657	854	1355	1552	1418	1628
657	854	1355	1552	1418	1628
664	861	1418	1629	1487	1707
664	861	1418	1629	1487	1707
664	861	1418	1629	1487	1707
670	871	1461	1674	1529	1755
670	871	1461	1674	1529	1755
670	871	1461	1674	1529	1755
673	879	1500	1720	1573	1803
673	879	1500	1720	1573	1803
673	879	1500	1720	1573	1803
678	887	1543	1763	1618	1848
678	887	1543	1763	1618	1848
678	887	1543	1763	1618	1848
685	894	1583	1810	1659	1896
685	894	1583	1810	1659	1896

Découpe : ajouter 43 par découpe

Suite de la grille de prix à la page suivante.

H T W H

Surface de travail perpendiculaire à
coins arrondis (suite)

DIMENSIONS
PO / MM

P	La
30 / 762	46 / 1168
30 / 762	47 / 1194
30 / 762	48 / 1219
30 / 762	49 / 1245
30 / 762	50 / 1270
30 / 762	51 / 1295
30 / 762	52 / 1321
30 / 762	53 / 1346
30 / 762	54 / 1372
30 / 762	55 / 1397
30 / 762	56 / 1422
30 / 762	57 / 1448
30 / 762	58 / 1473
30 / 762	59 / 1499
30 / 762	60 / 1524
30 / 762	61 / 1549
30 / 762	62 / 1575
30 / 762	63 / 1600
30 / 762	64 / 1626
30 / 762	65 / 1651
30 / 762	66 / 1676
30 / 762	67 / 1702
30 / 762	68 / 1727
30 / 762	69 / 1753
30 / 762	70 / 1778
30 / 762	71 / 1803
36 / 914	46 / 1168
36 / 914	47 / 1194
36 / 914	48 / 1219
36 / 914	49 / 1245
36 / 914	50 / 1270
36 / 914	51 / 1295
36 / 914	52 / 1321
36 / 914	53 / 1346
36 / 914	54 / 1372
36 / 914	55 / 1397
36 / 914	56 / 1422
36 / 914	57 / 1448
36 / 914	58 / 1473
36 / 914	59 / 1499
36 / 914	60 / 1524
36 / 914	61 / 1549
36 / 914	62 / 1575
36 / 914	63 / 1600
36 / 914	64 / 1626
36 / 914	65 / 1651
36 / 914	66 / 1676
36 / 914	67 / 1702
36 / 914	68 / 1727
36 / 914	69 / 1753
36 / 914	70 / 1778
36 / 914	71 / 1803

PRIX

FOUNDATION		FLINTWOOD		PLAC. DE BOIS NAT.	
Garniture plate	Garniture découpée	Garniture plate	Garniture découpée	Garniture plate	Garniture découpée
543	696	1373	1582	1439	1659
543	696	1373	1582	1439	1659
543	696	1373	1582	1439	1659
666	863	1418	1633	1487	1712
666	863	1418	1633	1487	1712
666	863	1418	1633	1487	1712
672	872	1466	1684	1537	1764
672	872	1466	1684	1537	1764
672	872	1466	1684	1537	1764
678	882	1512	1734	1582	1817
678	882	1512	1734	1582	1817
678	882	1512	1734	1582	1817
685	889	1557	1786	1632	1871
685	889	1557	1786	1632	1871
685	889	1557	1786	1632	1871
691	899	1650	1897	1727	1989
691	899	1650	1897	1727	1989
691	899	1650	1897	1727	1989
699	910	1696	1948	1778	2042
699	910	1696	1948	1778	2042
699	910	1696	1948	1778	2042
703	917	1741	1998	1824	2094
703	917	1741	1998	1824	2094
703	917	1741	1998	1824	2094
709	925	1787	2049	1873	2148
709	925	1787	2049	1873	2148
738	971	1494	1719	1566	1802
738	971	1494	1719	1566	1802
738	971	1494	1719	1566	1802
1039	1365	1544	1775	1619	1859
1039	1365	1544	1775	1619	1859
1039	1365	1544	1775	1619	1859
1045	1376	1641	1890	1720	1981
1045	1376	1641	1890	1720	1981
1045	1376	1641	1890	1720	1981
1053	1386	1693	1946	1773	2041
1053	1386	1693	1946	1773	2041
1053	1386	1693	1946	1773	2041
1060	1395	1741	2002	1824	2100
1060	1395	1741	2002	1824	2100
1060	1395	1741	2002	1824	2100
1067	1407	1792	2059	1877	2159
1067	1407	1792	2059	1877	2159
1067	1407	1792	2059	1877	2159
1072	1415	1889	2177	1978	2280
1072	1415	1889	2177	1978	2280
1072	1415	1889	2177	1978	2280
1080	1424	1939	2232	2031	2338
1080	1424	1939	2232	2031	2338
1080	1424	1939	2232	2031	2338
1087	1436	1991	2288	2086	2397
1087	1436	1991	2288	2086	2397

Découpe : ajouter 43 par découpe

Suite de la grille de prix à la page suivante.

H T W H

Surface de travail perpendiculaire à coins arrondis (suite)

DIMENSIONS
PO / MM

PRIX

P	La	FOUNDATION		FLINTWOOD		PLAC. DE BOIS NAT.	
		Garniture plate	Garniture découpée	Garniture plate	Garniture découpée	Garniture plate	Garniture découpée
42 / 1067	46 / 1168	756	995	1658	1914	1737	2003
42 / 1067	47 / 1194	756	995	1658	1914	1737	2003
42 / 1067	48 / 1219	756	995	1658	1914	1737	2003
42 / 1067	49 / 1245	1057	1389	1714	1975	1794	2070
42 / 1067	50 / 1270	1057	1389	1714	1975	1794	2070
42 / 1067	51 / 1295	1057	1389	1714	1975	1794	2070
42 / 1067	52 / 1321	1065	1402	1768	2036	1855	2133
42 / 1067	53 / 1346	1065	1402	1768	2036	1855	2133
42 / 1067	54 / 1372	1065	1402	1768	2036	1855	2133
42 / 1067	55 / 1397	1072	1411	1870	2159	1961	2261
42 / 1067	56 / 1422	1072	1411	1870	2159	1961	2261
42 / 1067	57 / 1448	1072	1411	1870	2159	1961	2261
42 / 1067	58 / 1473	1082	1422	1926	2221	2018	2328
42 / 1067	59 / 1499	1082	1422	1926	2221	2018	2328
42 / 1067	60 / 1524	1082	1422	1926	2221	2018	2328
42 / 1067	61 / 1549	1090	1436	1981	2283	2074	2391
42 / 1067	62 / 1575	1090	1436	1981	2283	2074	2391
42 / 1067	63 / 1600	1090	1436	1981	2283	2074	2391
42 / 1067	64 / 1626	1098	1445	2039	2344	2133	2456
42 / 1067	65 / 1651	1098	1445	2039	2344	2133	2456
42 / 1067	66 / 1676	1098	1445	2039	2344	2133	2456
42 / 1067	67 / 1702	1104	1457	2093	2407	2192	2521
42 / 1067	68 / 1727	1104	1457	2093	2407	2192	2521
42 / 1067	69 / 1753	1104	1457	2093	2407	2192	2521
42 / 1067	70 / 1778	1107	1460	2112	2427	2210	2543
42 / 1067	71 / 1803	1107	1460	2112	2427	2210	2543
48 / 1219	46 / 1168	775	1019	1824	2107	1911	2209
48 / 1219	47 / 1194	775	1019	1824	2107	1911	2209
48 / 1219	48 / 1219	775	1019	1824	2107	1911	2209
48 / 1219	49 / 1245	1075	1415	1885	2177	1973	2280
48 / 1219	50 / 1270	1075	1415	1885	2177	1973	2280
48 / 1219	51 / 1295	1075	1415	1885	2177	1973	2280
48 / 1219	52 / 1321	1084	1427	1945	2243	2039	2350
48 / 1219	53 / 1346	1084	1427	1945	2243	2039	2350
48 / 1219	54 / 1372	1084	1427	1945	2243	2039	2350
48 / 1219	55 / 1397	1094	1439	2003	2310	2100	2421
48 / 1219	56 / 1422	1094	1439	2003	2310	2100	2421
48 / 1219	57 / 1448	1094	1439	2003	2310	2100	2421
48 / 1219	58 / 1473	1101	1449	2064	2378	2163	2490
48 / 1219	59 / 1499	1101	1449	2064	2378	2163	2490
48 / 1219	60 / 1524	1101	1449	2064	2378	2163	2490
48 / 1219	61 / 1549	1112	1464	2193	2537	2298	2655
48 / 1219	62 / 1575	1112	1464	2193	2537	2298	2655
48 / 1219	63 / 1600	1112	1464	2193	2537	2298	2655
48 / 1219	64 / 1626	1121	1475	2254	2604	2360	2727
48 / 1219	65 / 1651	1121	1475	2254	2604	2360	2727
48 / 1219	66 / 1676	1121	1475	2254	2604	2360	2727
48 / 1219	67 / 1702	1129	1487	2313	2671	2423	2797
48 / 1219	68 / 1727	1129	1487	2313	2671	2423	2797
48 / 1219	69 / 1753	1129	1487	2313	2671	2423	2797
48 / 1219	70 / 1778	1131	1491	2334	2694	2443	2822
48 / 1219	71 / 1803	1131	1491	2334	2694	2443	2822

Découpe : ajouter 43 par découpe

HTWV

Surface de travail perpendiculaire double

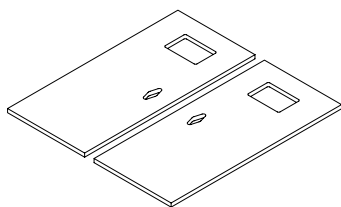

La surface de travail perpendiculaire double se décline en différentes profondeurs, tant pour les surfaces en configuration simple que pour les surfaces principales et secondaires.

ÉLÉMENTS COMPRIS

Deux surfaces de travail.

REMARQUES

Les dimensions sont réelles; préciser si un dégagement sur les côtés est désiré.

Le nombre et l'emplacement des découpes varient; consulter le *Guide des applications* pour en savoir plus. Les surfaces de travail ne présentent qu'une seule découpe. Lorsqu'une découpe rectangulaire (RN, RC, RL) est choisie, un passe-fils rectangulaire (HTÉG) doit être commandé séparément. Lorsqu'une découpe de trappe d'accès (AN, AC, AL) est choisie, plusieurs produits, notamment une trappe d'accès pour bureau multicircuit (HTEA), un boîtier de module d'alimentation pour bureau multicircuit (HTEN), un module d'alimentation pour bureau multicircuit (HTEM), une prise (HTERO) et un ensemble de supports de montage sur gradin pour surface de travail double (HTWB), doivent être commandés séparément.

OPTIONS

Profondeur	Largeur (intervalles de 1 po)	Découpe de trappe d'accès	Découpe rectangulaire	Profil de surface de travail	Finition de la surface de travail	Style des garnitures de chants	Finition des garnitures
48, 60, 72	46 à 72	AN Aucune AS Découpe de trappe d'accès au gradin	RN Aucune RS Découpe rectangulaire pour gradin RC Au centre	F Affleurante W Espace pour câbles	Stratifié Foundation Flintwood Placage de bois naturel	8 Plate (Stratifié Foundation) 9 Plate (Flintwood, Placage de bois naturel) H Découpée (Stratifié Foundation, Flintwood, Placage de bois naturel)	Couleurs de garnitures de chants

COMMANDE TYPE

HTWV 24	48	AN	RS	F	LW	8	ST
---------	----	----	----	---	----	---	----

DIMENSIONS PO / MM

P	La
48 / 1219	46 / 1168
48 / 1219	47 / 1194
48 / 1219	48 / 1219
48 / 1219	49 / 1245
48 / 1219	50 / 1270
48 / 1219	51 / 1295
48 / 1219	52 / 1321
48 / 1219	53 / 1346
48 / 1219	54 / 1372
48 / 1219	55 / 1397
48 / 1219	56 / 1422
48 / 1219	57 / 1448
48 / 1219	58 / 1473
48 / 1219	59 / 1499
48 / 1219	60 / 1524
48 / 1219	61 / 1549
48 / 1219	62 / 1575
48 / 1219	63 / 1600
48 / 1219	64 / 1626
48 / 1219	65 / 1651
48 / 1219	66 / 1676
48 / 1219	67 / 1702
48 / 1219	68 / 1727
48 / 1219	69 / 1753
48 / 1219	70 / 1778
48 / 1219	71 / 1803
48 / 1219	72 / 1829

PRIX

FOUNDATION		FLINTWOOD		PLAC. DE BOIS NAT.	
Garniture plate	Garniture découpée	Garniture plate	Garniture découpée	Garniture plate	Garniture découpée
992	1279	2460	2838	2578	2974
992	1279	2460	2838	2578	2974
992	1279	2460	2838	2578	2974
1295	1675	2545	2928	2666	3068
1295	1675	2545	2928	2666	3068
1295	1675	2545	2928	2666	3068
1306	1694	2627	3016	2751	3164
1306	1694	2627	3016	2751	3164
1306	1694	2627	3016	2751	3164
1315	1707	2707	3105	2838	3255
1315	1707	2707	3105	2838	3255
1315	1707	2707	3105	2838	3255
1327	1725	2838	3257	2974	3414
1327	1725	2838	3257	2974	3414
1327	1725	2838	3257	2974	3414
1338	1741	2921	3348	3060	3511
1338	1741	2921	3348	3060	3511
1338	1741	2921	3348	3060	3511
1347	1756	3004	3437	3147	3606
1347	1756	3004	3437	3147	3606
1347	1756	3004	3437	3147	3606
1358	1775	3087	3527	3232	3698
1358	1775	3087	3527	3232	3698
1358	1775	3087	3527	3232	3698
1369	1787	3170	3619	3320	3793
1369	1787	3170	3619	3320	3793
1369	1787	3170	3619	3320	3793

Chaque code comprend deux surfaces de travail.
Découpe de trappe d'accès : ajouter 88 par découpe
Découpe rectangulaire : ajouter 176 par découpe

Suite de la grille de prix à la page suivante.

HTWV

Surface de travail perpendiculaire double (suite)

DIMENSIONS
PO / MM

PRIX

DIMENSIONS		FOUNDATION		FLINTWOOD		PLAC. DE BOIS NAT.	
P	La	Garniture plate	Garniture découpée	Garniture plate	Garniture découpée	Garniture plate	Garniture découpée
60 / 1524	46 / 1168	1084	1389	2745	3166	2879	3320
60 / 1524	47 / 1194	1084	1389	2745	3166	2879	3320
60 / 1524	48 / 1219	1084	1389	2745	3166	2879	3320
60 / 1524	49 / 1245	1333	1727	2838	3269	2974	3427
60 / 1524	50 / 1270	1333	1727	2838	3269	2974	3427
60 / 1524	51 / 1295	1333	1727	2838	3269	2974	3427
60 / 1524	52 / 1321	1343	1746	2930	3367	3071	3531
60 / 1524	53 / 1346	1343	1746	2930	3367	3071	3531
60 / 1524	54 / 1372	1343	1746	2930	3367	3071	3531
60 / 1524	55 / 1397	1358	1762	3021	3468	3166	3638
60 / 1524	56 / 1422	1358	1762	3021	3468	3166	3638
60 / 1524	57 / 1448	1358	1762	3021	3468	3166	3638
60 / 1524	58 / 1473	1369	1780	3116	3573	3267	3744
60 / 1524	59 / 1499	1369	1780	3116	3573	3267	3744
60 / 1524	60 / 1524	1369	1780	3116	3573	3267	3744
60 / 1524	61 / 1549	1381	1800	3300	3795	3456	3977
60 / 1524	62 / 1575	1381	1800	3300	3795	3456	3977
60 / 1524	63 / 1600	1381	1800	3300	3795	3456	3977
60 / 1524	64 / 1626	1395	1816	3391	3896	3553	4083
60 / 1524	65 / 1651	1395	1816	3391	3896	3553	4083
60 / 1524	66 / 1676	1395	1816	3391	3896	3553	4083
60 / 1524	67 / 1702	1408	1835	3485	3998	3648	4188
60 / 1524	68 / 1727	1408	1835	3485	3998	3648	4188
60 / 1524	69 / 1753	1408	1835	3485	3998	3648	4188
60 / 1524	70 / 1778	1418	1853	3576	4098	3746	4294
60 / 1524	71 / 1803	1418	1853	3576	4098	3746	4294
60 / 1524	72 / 1829	1418	1853	3576	4098	3746	4294
72 / 1829	46 / 1168	1476	1941	2988	3435	3128	3602
72 / 1829	47 / 1194	1476	1941	2988	3435	3128	3602
72 / 1829	48 / 1219	1476	1941	2988	3435	3128	3602
72 / 1829	49 / 1245	2076	2732	3089	3547	3236	3717
72 / 1829	50 / 1270	2076	2732	3089	3547	3236	3717
72 / 1829	51 / 1295	2076	2732	3089	3547	3236	3717
72 / 1829	52 / 1321	2092	2751	3279	3781	3437	3962
72 / 1829	53 / 1346	2092	2751	3279	3781	3437	3962
72 / 1829	54 / 1372	2092	2751	3279	3781	3437	3962
72 / 1829	55 / 1397	2104	2772	3383	3894	3545	4081
72 / 1829	56 / 1422	2104	2772	3383	3894	3545	4081
72 / 1829	57 / 1448	2104	2772	3383	3894	3545	4081
72 / 1829	58 / 1473	2120	2792	3485	4006	3648	4198
72 / 1829	59 / 1499	2120	2792	3485	4006	3648	4198
72 / 1829	60 / 1524	2120	2792	3485	4006	3648	4198
72 / 1829	61 / 1549	2131	2812	3585	4120	3756	4317
72 / 1829	62 / 1575	2131	2812	3585	4120	3756	4317
72 / 1829	63 / 1600	2131	2812	3585	4120	3756	4317
72 / 1829	64 / 1626	2147	2829	3777	4351	3957	4559
72 / 1829	65 / 1651	2147	2829	3777	4351	3957	4559
72 / 1829	66 / 1676	2147	2829	3777	4351	3957	4559
72 / 1829	67 / 1702	2160	2850	3880	4465	4065	4678
72 / 1829	68 / 1727	2160	2850	3880	4465	4065	4678
72 / 1829	69 / 1753	2160	2850	3880	4465	4065	4678
72 / 1829	70 / 1778	2176	2869	3979	4579	4168	4797
72 / 1829	71 / 1803	2176	2869	3979	4579	4168	4797
72 / 1829	72 / 1829	2176	2869	3979	4579	4168	4797

Chaque code comprend deux surfaces de travail.
Découpe de trappe d'accès : ajouter 88 par découpe
Découpe rectangulaire : ajouter 176 par découpe

surfaces de travail et supports

HTWW

Surface de travail perpendiculaire double à coins arrondis

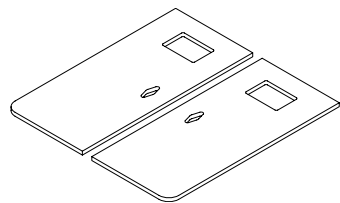

La surface de travail perpendiculaire double à coins arrondis se décline en différentes profondeurs, tant pour les surfaces en configuration simple que pour les surfaces principales et secondaires.

ÉLÉMENTS COMPRIS

Deux surfaces de travail.

REMARQUES

Les dimensions sont réelles; préciser si un dégagement sur les côtés est désiré. Le nombre et l'emplacement des découpes varient; consulter le *Guide des applications* pour en savoir plus. Les surfaces de travail ne présentent qu'une seule découpe. Lorsqu'une découpe rectangulaire (RN, RC, RL) est choisie, un passe-fils rectangulaire (HTEG) doit être commandé séparément. Lorsqu'une découpe de trappe d'accès (AN, AC, AL) est choisie, plusieurs produits, notamment une trappe d'accès pour bureau multicircuit (HTEA), un boîtier de module d'alimentation pour bureau multicircuit (HTEN), un module d'alimentation pour bureau multicircuit (HTEM), une prise (HTERO) et un ensemble de supports de montage sur gradin pour surface de travail double (HTWB), doivent être commandés séparément.

OPTIONS

Profondeur	Largeur (intervalles de 1 po)	Découpe de trappe d'accès	Découpe rectangulaire	Profil de surface de travail	Profil de coins	Finition de la surface de travail	Style des garnitures de chants	Finition des garnitures
48, 60, 72	46 à 71	AN Aucune AS Découpe de trappe d'accès au gradin	RN Aucune RS Découpe rectangulaire pour gradin RC Au centre	F Affleurante W Espace pour câbles	F 4 coins arrondis de 3 po T 2 coins arrondis de 3 po à gauche	Stratifié Foundation Flintwood Placage de bois naturel	8 Plate (Stratifié Foundation) 9 Plate (Flintwood, Placage de bois naturel) H Découpée (Stratifié Foundation, Flintwood, Placage de bois naturel)	Couleurs de garnitures de chants

COMMANDE TYPE

HTWW 72	48	AN	RL	F	R	LW	8	ST
---------	----	----	----	---	---	----	---	----

DIMENSIONS PO / MM

P	La
48 / 1219	46 / 1168
48 / 1219	47 / 1194
48 / 1219	48 / 1219
48 / 1219	49 / 1245
48 / 1219	50 / 1270
48 / 1219	51 / 1295
48 / 1219	52 / 1321
48 / 1219	53 / 1346
48 / 1219	54 / 1372
48 / 1219	55 / 1397
48 / 1219	56 / 1422
48 / 1219	57 / 1448
48 / 1219	58 / 1473
48 / 1219	59 / 1499
48 / 1219	60 / 1524
48 / 1219	61 / 1549
48 / 1219	62 / 1575
48 / 1219	63 / 1600
48 / 1219	64 / 1626
48 / 1219	65 / 1651
48 / 1219	66 / 1676
48 / 1219	67 / 1702
48 / 1219	68 / 1727
48 / 1219	69 / 1753
48 / 1219	70 / 1778
48 / 1219	71 / 1803
48 / 1219	72 / 1828

PRIX

FOUNDATION

Garniture plate	Garniture découpée
992	1279
992	1279
992	1279
1295	1675
1295	1675
1295	1675
1306	1694
1306	1694
1306	1694
1315	1707
1315	1707
1315	1707
1327	1725
1327	1725
1327	1725
1338	1741
1338	1741
1338	1741
1347	1756
1347	1756
1347	1756
1358	1775
1358	1775
1358	1775
1369	1787
1369	1787
1369	1787

FLINTWOOD

Garniture plate	Garniture découpée
2460	2838
2460	2838
2460	2838
2545	2928
2545	2928
2545	2928
2627	3016
2627	3016
2627	3016
2707	3105
2707	3105
2707	3105
2838	3257
2838	3257
2838	3257
2921	3348
2921	3348
2921	3348
3004	3437
3004	3437
3004	3437
3087	3527
3087	3527
3087	3527
3170	3619
3170	3619
3170	3619

PLAC. DE BOIS NAT.

Garniture plate	Garniture découpée
2578	2974
2578	2974
2578	2974
2666	3068
2666	3068
2666	3068
2751	3164
2751	3164
2751	3164
2838	3255
2838	3255
2838	3255
2974	3414
2974	3414
2974	3414
3060	3511
3060	3511
3060	3511
3147	3606
3147	3606
3147	3606
3232	3698
3232	3698
3232	3698
3320	3793
3320	3793
3320	3793

Découpe de trappe d'accès : ajouter 175 par découpe

Découpe rectangulaire : ajouter 175 par découpe

Une seule découpe par surface de travail : ajouter 88

Deux découpes par surface de travail : ajouter 176

Suite de la grille de prix à la page suivante.

H T W W

Surface de travail perpendiculaire double à coins arrondis (suite)

DIMENSIONS
PO / MM

PRIX

DIMENSIONS		FOUNDATION		FLINTWOOD		PLAC. DE BOIS NAT.	
P	La	Garniture plate	Garniture découpée	Garniture plate	Garniture découpée	Garniture plate	Garniture découpée
60 / 1524	46 / 1168	1084	1389	2745	3166	2879	3320
60 / 1524	47 / 1194	1084	1389	2745	3166	2879	3320
60 / 1524	48 / 1219	1084	1389	2745	3166	2879	3320
60 / 1524	49 / 1245	1333	1727	2838	3269	2974	3427
60 / 1524	50 / 1270	1333	1727	2838	3269	2974	3427
60 / 1524	51 / 1295	1333	1727	2838	3269	2974	3427
60 / 1524	52 / 1321	1343	1746	2930	3367	3071	3531
60 / 1524	53 / 1346	1343	1746	2930	3367	3071	3531
60 / 1524	54 / 1372	1343	1746	2930	3367	3071	3531
60 / 1524	55 / 1397	1358	1762	3021	3468	3166	3638
60 / 1524	56 / 1422	1358	1762	3021	3468	3166	3638
60 / 1524	57 / 1448	1358	1762	3021	3468	3166	3638
60 / 1524	58 / 1473	1369	1780	3116	3573	3267	3744
60 / 1524	59 / 1499	1369	1780	3116	3573	3267	3744
60 / 1524	60 / 1524	1369	1780	3116	3573	3267	3744
60 / 1524	61 / 1549	1381	1800	3300	3795	3456	3977
60 / 1524	62 / 1575	1381	1800	3300	3795	3456	3977
60 / 1524	63 / 1600	1381	1800	3300	3795	3456	3977
60 / 1524	64 / 1626	1395	1816	3391	3896	3553	4083
60 / 1524	65 / 1651	1395	1816	3391	3896	3553	4083
60 / 1524	66 / 1676	1395	1816	3391	3896	3553	4083
60 / 1524	67 / 1702	1408	1835	3485	3998	3648	4188
60 / 1524	68 / 1727	1408	1835	3485	3998	3648	4188
60 / 1524	69 / 1753	1408	1835	3485	3998	3648	4188
60 / 1524	70 / 1778	1418	1853	3576	4098	3746	4294
60 / 1524	71 / 1803	1418	1853	3576	4098	3746	4294
60 / 1524	72 / 1828	1418	1853	3576	4098	3746	4294
72 / 1829	46 / 1168	1476	1941	2988	3435	3128	3602
72 / 1829	47 / 1194	1476	1941	2988	3435	3128	3602
72 / 1829	48 / 1219	1476	1941	2988	3435	3128	3602
72 / 1829	49 / 1245	2076	2732	3089	3547	3236	3717
72 / 1829	50 / 1270	2076	2732	3089	3547	3236	3717
72 / 1829	51 / 1295	2076	2732	3089	3547	3236	3717
72 / 1829	52 / 1321	2092	2751	3279	3781	3437	3962
72 / 1829	53 / 1346	2092	2751	3279	3781	3437	3962
72 / 1829	54 / 1372	2092	2751	3279	3781	3437	3962
72 / 1829	55 / 1397	2104	2772	3383	3894	3545	4081
72 / 1829	56 / 1422	2104	2772	3383	3894	3545	4081
72 / 1829	57 / 1448	2104	2772	3383	3894	3545	4081
72 / 1829	58 / 1473	2120	2792	3485	4006	3648	4198
72 / 1829	59 / 1499	2120	2792	3485	4006	3648	4198
72 / 1829	60 / 1524	2120	2792	3485	4006	3648	4198
72 / 1829	61 / 1549	2131	2812	3585	4120	3756	4317
72 / 1829	62 / 1575	2131	2812	3585	4120	3756	4317
72 / 1829	63 / 1600	2131	2812	3585	4120	3756	4317
72 / 1829	64 / 1626	2147	2829	3777	4351	3957	4559
72 / 1829	65 / 1651	2147	2829	3777	4351	3957	4559
72 / 1829	66 / 1676	2147	2829	3777	4351	3957	4559
72 / 1829	67 / 1702	2160	2850	3880	4465	4065	4678
72 / 1829	68 / 1727	2160	2850	3880	4465	4065	4678
72 / 1829	69 / 1753	2160	2850	3880	4465	4065	4678
72 / 1829	70 / 1778	2176	2869	3979	4579	4168	4797
72 / 1829	71 / 1803	2176	2869	3979	4579	4168	4797
72 / 1829	72 / 1828	2176	2869	3979	4579	4168	4797

Découpe de trappe d'accès : ajouter 175 par découpe
 Découpe rectangulaire : ajouter 175 par découpe
 Une seule découpe par surface de travail : ajouter 88
 Deux découpes par surface de travail : ajouter 176

HTWG

Surface de travail d'extrémité

La surface de travail d'extrémité se décline en différentes profondeurs et sert de surface d'extrémité dans une configuration avec gradin.

ÉLÉMENTS COMPRIS

Une surface de travail.

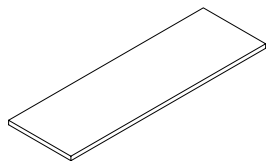

OPTIONS

Profondeur	Largeur	Finition de la surface de travail	Style des garnitures de chants	Finition des garnitures
16	50, 62, 74	Stratifié Foundation Flintwood Placage de bois naturel	8 Plate (Stratifié Foundation) 9 Plate (Flintwood, Placage de bois naturel) H Découpée (Stratifié Foundation, Flintwood, Placage de bois naturel)	Couleurs de garnitures de chants

COMMANDE TYPE

HTWG 16	50	LW	8	ST
----------------	-----------	-----------	----------	-----------

DIMENSIONS PO / MM

P	La
16 / 406	50 / 1270
16 / 406	62 / 1575
16 / 406	74 / 1880

PRIX

FOUNDATION		FLINTWOOD		PLAC. DE BOIS NAT.	
Garniture plate	Garniture découpée	Garniture plate	Garniture découpée	Garniture plate	Garniture découpée
381	532	927	1002	944	1021
402	565	986	1067	1007	1090
481	672	1172	1266	1192	1287

La surface de travail d'extrémité à coins arrondis se décline en différentes profondeurs et sert de surface d'extrémité dans une configuration avec gradin.

ÉLÉMENTS COMPRIS

Une surface de travail.

HTWZ
Surface de travail d'extrémité à coins arrondis

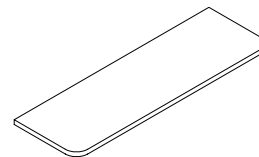

OPTIONS

Profondeur	Largeur	Profil de coins	Finition de la surface de travail	Style des garnitures de chants	Finition des garnitures
16	50, 62, 74	T 2 coins arrondis de 3 po à gauche	Stratifié Foundation Flintwood Placage de bois naturel	8 Plate (Stratifié Foundation) 9 Plate (Flintwood, Placage de bois naturel) H Découpée (Stratifié Foundation, Flintwood, Placage de bois naturel)	Couleurs de garnitures de chants

COMMANDE TYPE

HTWZ 16	50	T	LW	8	ST
----------------	-----------	----------	-----------	----------	-----------

DIMENSIONS
PO / MM

P	La
16 / 406	50 / 1270
16 / 406	62 / 1575
16 / 406	74 / 1880

PRIX

FOUNDATION		FLINTWOOD		PLAC. DE BOIS NAT.	
Garniture plate	Garniture découpée	Garniture plate	Garniture découpée	Garniture plate	Garniture découpée
381	532	927	1002	944	1021
402	565	986	1067	1007	1090
481	672	1172	1266	1192	1287

surfaces de travail et supports

HTWT

Table de style Interpret

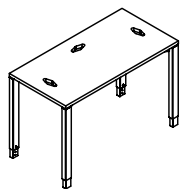

La table de style Interpret est conçue pour être utilisée dans un aménagement autoportant. Elle est offerte en version à hauteur fixe, à hauteur réglable et à roulettes.

ÉLÉMENTS COMPRIS

Une surface de travail, profilé(s) de renforcement (le cas échéant), découpe(s) d'alimentation/communication et quincaillerie de montage.

REMARQUES

Les passe-fils doivent être commandés séparément.

Le nombre et l'emplacement des passe-fils varient; consulter la *Guide des applications* pour en savoir plus.

Plage de réglage du modèle réglable en hauteur : -3 po à +3 po.

Les surfaces de travail ne présentent qu'une seule découpe. Lorsqu'une découpe rectangulaire (RN, RC) est choisie, un passe-fils rectangulaire (HTEG) doit être commandé séparément.

OPTIONS

Base	Profondeur	Largeur	Découpe rectangulaire	Finition des pieds	Finition de la surface	Style des garnitures de chants	Finition des garnitures
C Pieds fixes avec roulettes	23, 29, 35	46, 52, 58, 64, 70	RN Aucune	Foundation	Stratifié Foundation Flintwood Placage de bois naturel	8 Plate (Stratifié Foundation)	Couleurs de garnitures de chants
F Pieds fixes			RC Au centre	Mica			
H Pieds réglables en hauteur				Accent			

COMMANDE TYPE

HTWT H	35	52	RC	74	LW	8	ST
---------------	-----------	-----------	-----------	-----------	-----------	----------	-----------

DIMENSIONS PO / MM

P	La
23 / 584	46 / 1168
23 / 584	52 / 1321
23 / 584	58 / 1473
23 / 584	64 / 1626
29 / 737	52 / 1321
29 / 737	58 / 1473
29 / 737	64 / 1626
29 / 737	70 / 1778
35 / 889	52 / 1321
35 / 889	58 / 1473
35 / 889	64 / 1626
35 / 889	70 / 1778

PRICING

PIEDS FIXES AVEC ROULETTES (C)

FOUNDATION		FLINTWOOD		PLACAGE DE BOIS	
Garniture plate	Garniture découpée pleine	Garniture plate	Garniture découpée pleine	Garniture plate	Garniture découpée pleine
1446	1590	2180	2370	2240	2437
1609	1802	2269	2463	2330	2537
1621	1821	2378	2588	2444	2666
1633	1838	2462	2680	2534	2764
1626	1829	2420	2639	2490	2720
1644	1848	2515	2744	2590	2830
1657	1868	2657	2909	2739	3004
1674	1890	2751	3013	2835	3111
1999	2330	2594	2847	2673	2937
2018	2353	2699	2960	2781	3059
2034	2375	2850	3137	2939	3242
2050	2400	2954	3252	3048	3362

Pieds réglables en hauteur Accent/Mica : ajouter 58

Découpe : ajouter 46

Suite de la grille de prix à la page suivante.

Table de style Interpret (suite)

DIMENSIONS
PO / MM

P	La
23 / 584	46 / 1168
23 / 584	52 / 1321
23 / 584	58 / 1473
23 / 584	64 / 1626
29 / 737	52 / 1321
29 / 737	58 / 1473
29 / 737	64 / 1626
29 / 737	70 / 1778
35 / 889	52 / 1321
35 / 889	58 / 1473
35 / 889	64 / 1626
35 / 889	70 / 1778

PRIX

PIEDS FIXES (F)							
FOUNDATION		FLINTWOOD		PLACAGE DE BOIS			
Garniture plate	Garniture découpée pleine	Garniture plate	Garniture découpée pleine	Garniture plate	Garniture découpée pleine		
1189	1332	1922	2111	1982	2179		
1351	1544	2012	2206	2073	2280		
1363	1564	2120	2329	2186	2408		
1376	1580	2205	2421	2276	2506		
1368	1570	2162	2381	2232	2462		
1386	1591	2258	2486	2333	2572		
1400	1610	2398	2652	2480	2745		
1416	1632	2494	2755	2578	2853		
1741	2073	2337	2589	2416	2680		
1760	2096	2442	2702	2524	2801		
1777	2117	2592	2879	2682	2984		
1792	2141	2696	2993	2790	3105		

PIEDS RÉGLABLES EN HAUTEUR (H)							
FOUNDATION		FLINTWOOD		PLACAGE DE BOIS			
Garniture plate	Garniture découpée pleine	Garniture plate	Garniture découpée pleine	Garniture plate	Garniture découpée pleine		
1246	1389	1980	2169	2041	2237		
1409	1602	2070	2263	2131	2337		
1421	1621	2178	2388	2244	2466		
1433	1637	2262	2479	2335	2563		
1426	1628	2220	2440	2290	2521		
1444	1649	2315	2545	2390	2630		
1457	1668	2456	2710	2538	2803		
1474	1689	2552	2813	2636	2910		
1800	2131	2395	2646	2473	2737		
1817	2154	2500	2760	2582	2859		
1835	2176	2650	2937	2740	3042		
1850	2200	2754	3052	2848	3163		

Pieds réglables en hauteur Accent/Mica : ajouter 58

Découpe : ajouter 46.

HTWU

Table à coins arrondis de style Interpret

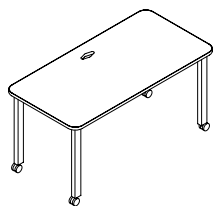

La table à coins arrondis de style Interpret est conçue pour être utilisée dans un aménagement autoportant. Elle est offerte en version à hauteur fixe, à hauteur réglable et à roulettes.

ÉLÉMENTS COMPRIS

Une surface de travail, profilé(s) de renforcement (le cas échéant), découpe(s) d'alimentation/communication et quincaillerie de montage.

REMARQUES

La surface de travail est conçue pour être accompagnée d'un écran incurvé pour bord de bureau Infinity (GXCU) upStage. Les passe-fils doivent être commandés séparément. Le nombre et l'emplacement des passe-fils varient; consulter le *Guide des applications* pour en savoir plus.

Plage de réglage du modèle à hauteur réglable : -3 po à +3 po.

Les surfaces de travail ne présentent qu'une seule découpe. Lorsqu'une découpe rectangulaire (RN, RC) est choisie, un passe-fils rectangulaire (HTEG) doit être commandé séparément.

OPTIONS

Base	Profondeur	Largeur	Profil de coins	Découpe rectangulaire	Finition des pieds	Finition de la surface de travail	Style des garnitures de chants	Finition des garnitures
C Pieds fixes avec roulettes	23, 29, 35	46, 52, 58, 64, 70	T 2 coins arrondis de 3 po à gauche	RN Aucune RC Au centre	Foundation Mica Accent	Stratifié Foundation Flintwood Placage de bois naturel	8 Plate (Stratifié Foundation) 9 Plate (Flintwood, Placage de bois naturel) H Découpée (Stratifié Foundation, Flintwood, Placage de bois naturel)	Couleurs de garnitures de chants
F Pieds fixes								
H Pieds réglables en hauteur								

COMMANDE TYPE

HTWU H	35	64	T	RC	74	LW	8	ST
---------------	-----------	-----------	----------	-----------	-----------	-----------	----------	-----------

DIMENSIONS PO / MM

P	La
23 / 584	46 / 1168
23 / 584	52 / 1321
23 / 584	58 / 1473
23 / 584	64 / 1626
29 / 737	52 / 1321
29 / 737	58 / 1473
29 / 737	64 / 1626
29 / 737	70 / 1778
35 / 889	52 / 1321
35 / 889	58 / 1473
35 / 889	64 / 1626
35 / 889	70 / 1778

PRIX

PIEDS FIXES AVEC ROULETTES (C)

FOUNDATION		FLINTWOOD		PLACAGE DE BOIS	
Garniture Trim	Garniture découpée Trim	Garniture Trim	Garniture découpée Trim	Garniture Trim	Garniture découpée Trim
1446	1590	2180	2370	2240	2437
1609	1802	2269	2463	2330	2537
1621	1821	2378	2588	2444	2666
1633	1838	2462	2680	2534	2764
1626	1829	2420	2639	2490	2720
1644	1848	2515	2744	2590	2830
1657	1868	2657	2909	2739	3004
1674	1890	2751	3013	2835	3111
1999	2330	2594	2847	2673	2937
2018	2353	2699	2960	2781	3059
2034	2375	2850	3137	2939	3242
2050	2400	2954	3252	3048	3362

Pieds réglables en hauteur Accent/Mica : ajouter 58

Découpe : ajouter 46

Suite de la grille de prix à la page suivante.

H T W U

Table à coins arrondis de style
Interpret (Suite)

DIMENSIONS
PO / MM

P	La
23 / 584	46 / 1168
23 / 584	52 / 1321
23 / 584	58 / 1473
23 / 584	64 / 1626
29 / 737	52 / 1321
29 / 737	58 / 1473
29 / 737	64 / 1626
29 / 737	70 / 1778
35 / 889	52 / 1321
35 / 889	58 / 1473
35 / 889	64 / 1626
35 / 889	70 / 1778

PRIX

PIEDS FIXES (F)					
FOUNDATION		FLINTWOOD		PLACAGE DE BOIS	
Garniture Trim	Garniture découpée Trim	Garniture Trim	Garniture découpée Trim	Garniture Trim	Garniture découpée Trim
1189	1332	1922	2111	1982	2179
1351	1544	2012	2206	2073	2280
1363	1564	2120	2329	2186	2408
1376	1580	2205	2421	2276	2506
1368	1570	2162	2381	2232	2462
1386	1591	2258	2486	2333	2572
1400	1610	2398	2652	2480	2745
1416	1632	2494	2755	2578	2853
1741	2073	2337	2589	2416	2680
1760	2096	2442	2702	2524	2801
1777	2117	2592	2879	2682	2984
1792	2141	2696	2993	2790	3105

PIEDS RÉGLABLES EN HAUTEUR (H)					
FOUNDATION		FLINTWOOD		PLACAGE DE BOIS	
Garniture Trim	Garniture découpée Trim	Garniture Trim	Garniture découpée Trim	Garniture Trim	Garniture découpée Trim
1246	1389	1980	2169	2041	2237
1409	1602	2070	2263	2131	2337
1421	1621	2178	2388	2244	2466
1433	1637	2262	2479	2335	2563
1426	1628	2220	2440	2290	2521
1444	1649	2315	2545	2390	2630
1457	1668	2456	2710	2538	2803
1474	1689	2552	2813	2636	2910
1800	2131	2395	2646	2473	2737
1817	2154	2500	2760	2582	2859
1835	2176	2650	2937	2740	3042
1850	2200	2754	3052	2848	3163

Pieds réglables en hauteur Accent/Mica : ajouter 58

Découpe : ajouter 46

HTWN

Pied de style Interpret

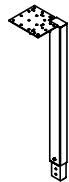

Orientation à droite illustrée
OPTIONS

Le pied de style Interpret est un élément d'appui intermédiaire qui peut remplacer le support intermédiaire ou la console. Il est offert en version fixe et réglable en hauteur.

ÉLÉMENTS COMPRIS

Un pied et quincaillerie de fixation.

REMARQUES

Le pied est jumelé à un gradin ou à un rangement servant de support pour former une table semi-supportée. On peut également le jumeler à d'autres pieds pour former une table autoportante.

L'orientation (gauche ou droite) est déterminée selon l'endroit où s'assoit l'utilisateur devant la surface de travail.

Plage de réglage du modèle réglable en hauteur : -3 po à +3 po.

Style	Orientation	Finition
F Fixe	L Gauche	Foundation
H Réglable en hauteur	R Droite	Mica Accent

COMMANDE TYPE

HTWN F	R	74
---------------	----------	-----------

PRIX

FIXE (F)		RÉGLABLE EN HAUTEUR (H)	
Foundation	Accent/Mica	Foundation	Accent/Mica
163	180	180	194

Le monopied de style Interpret est un élément d'appui intermédiaire qui peut remplacer le support intermédiaire ou la console. Il est offert en version fixe et réglable en hauteur.

H T W M

Monopied de style Interpret

ÉLÉMENTS COMPRIS

Un pied et quincaillerie de fixation.

REMARQUES

Plage de réglage du modèle réglable en hauteur : -3 po à +3 po.

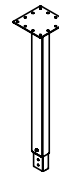

OPTIONS

Style	Finition
F Fixe	Foundation
H Réglable en hauteur	Mica
	Accent

COMMANDE TYPE

HTWM F	74
---------------	-----------

PRIX

FIXE (F)		RÉGLABLE EN HAUTEUR (H)	
Foundation	Accent/Mica	Foundation	Accent/Mica
163	180	180	194

surfaces de travail et supports

HTWE

Table avec pieds en Y

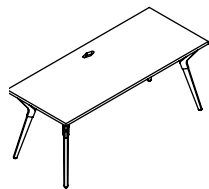

La table avec pieds en Y est conçue pour être utilisée dans un aménagement autoportant.

ÉLÉMENTS COMPRIS

Une surface de travail, profilé(s) de renforcement (le cas échéant), découpe rectangulaire au centre (le cas échéant), quatre pieds en Y et quincaillerie de montage.

REMARQUES

Les surfaces de travail ne présentent qu'une seule découpe. Lorsqu'une découpe rectangulaire (RN, RC, RL) est choisie, un passe-fils rectangulaire (HTEG) doit être commandé séparément.

OPTIONS

Base	Profondeur	Largeur	Découpe rectangulaire	Finition du support supérieur	Finition du support inférieur	Finition de la surface	Style des garnitures de chants	Finition des garnitures
W Bois et métal	23, 29, 35	46, 52, 58, 64, 70	RN Aucune	Foundation	Foundation	Stratifié	8 Plate (Stratifié Foundation)	Couleurs de garnitures de chants
M métal et métal			RC Au centre	Mica Accent	Mica Accent Flintwood Placage de bois naturel	Flintwood Placage de bois naturel		

COMMANDE TYPE

HTWE H	23	64	RC	74	MP	LW	9	ST
---------------	-----------	-----------	-----------	-----------	-----------	-----------	----------	-----------

DIMENSIONS PO / MM

P	La
23 / 584	46 / 1168
23 / 584	52 / 1321
23 / 584	58 / 1473
23 / 584	64 / 1626
29 / 737	52 / 1321
29 / 737	58 / 1473
29 / 737	64 / 1626
29 / 737	70 / 1778
35 / 889	52 / 1321
35 / 889	58 / 1473
35 / 889	64 / 1626
35 / 889	70 / 1778

PRIX

MÉTAL ET MÉTAL (M)

Foundation	Flintwood	Placage de bois naturel
1575	2310	2370
1738	2398	2460
1750	2507	2574
1762	2591	2664
1755	2549	2619
1773	2644	2719
1786	2786	2868
1803	2880	2965
2129	2724	2802
2147	2829	2910
2163	2980	3068
2179	3083	3177

MÉTAL ET BOIS (W)

Foundation	Flintwood	Placage de bois naturel
1875	2609	2669
2039	2698	2760
2050	2807	2873
2062	2892	2963
2055	2849	2920
2073	2945	3019
2086	3086	3167
2103	3180	3265
2428	3023	3102
2447	3128	3211
2463	3279	3368
2479	3383	3478

Pieds Mica : ajouter 58

Découpe : ajouter 46

La table à coins arrondis avec pieds en Y est conçue pour être utilisée dans un aménagement autoportant.

ÉLÉMENTS COMPRIS

Une surface de travail, profilé(s) de renforcement (le cas échéant), découpe rectangulaire au centre (le cas échéant), quatre pieds en Y et quincaillerie de montage.

REMARQUES

La surface de travail est conçue pour être accompagnée d'un écran incurvé pour bord de bureau Infinity (GXCU) upStage. Les surfaces de travail ne présentent qu'une seule découpe. Lorsqu'une découpe rectangulaire (RN, RC, RL) est choisie, un passe-fils rectangulaire (HTEG) doit être commandé séparément.

HTWX

Table à coins arrondis avec pieds en Y

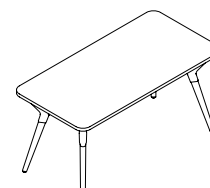

OPTIONS

Base	Profondeur	Largeur	Profil de coins	Découpe rectangulaire	Finition du support supérieur	Finition du support inférieur	Finition de la surface de travail	Style des garnitures de chants	Finition des garnitures
W Bois et métal	23, 29, 35	46, 52, 58, 64, 70	R Coins arrondis de 3 po	RN Aucune	Foundation	Foundation	Stratifié Foundation Flintwood Placage de bois naturel	8 Plate (Stratifié Foundation) 9 Plate (Flintwood, Placage de bois naturel)	Couleurs de garnitures de chants
M Métal et métal				RC Au centre	Mica Accent	Mica Accent Flintwood Placage de bois naturel			

COMMANDE TYPE

HTWX W	23	64	R	RC	74	MP	LW	9	ST
---------------	-----------	-----------	----------	-----------	-----------	-----------	-----------	----------	-----------

**DIMENSIONS
PO / MM**

P	La
23 / 584	46 / 1168
23 / 584	52 / 1321
23 / 584	58 / 1473
23 / 584	64 / 1626
29 / 737	52 / 1321
29 / 737	58 / 1473
29 / 737	64 / 1626
29 / 737	70 / 1778
35 / 889	52 / 1321
35 / 889	58 / 1473
35 / 889	64 / 1626
35 / 889	70 / 1778

PRIX

MÉTAL ET MÉTAL (M)			MÉTAL ET BOIS (W)		
Foundation	Flintwood	Placage de bois naturel	Foundation	Flintwood	Placage de bois naturel
1575	2310	2370	1875	2609	2669
1738	2398	2460	2039	2698	2760
1750	2507	2574	2050	2807	2873
1762	2591	2664	2062	2892	2963
1755	2549	2619	2055	2849	2920
1773	2644	2719	2073	2945	3019
1786	2786	2868	2086	3086	3167
1803	2880	2965	2103	3180	3265
2129	2724	2802	2428	3023	3102
2147	2829	2910	2447	3128	3211
2163	2980	3068	2463	3279	3368
2179	3083	3177	2479	3383	3478

Pieds Mica : ajouter 58

Découpe : ajouter 46

HTWD Pied en Y

Le pied en Y est un élément d'appui intermédiaire qui peut remplacer le support intermédiaire ou la console.

ÉLÉMENTS COMPRIS

Un pied et quincaillerie de fixation.

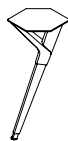

OPTIONS

Style	Finition du support supérieur	Finition du support inférieur
W Bois et métal	Foundation	Foundation
M Métal et métal	Mica	Mica
	Accent	Accent
		Flintwood
		Placage de bois naturel

COMMANDE TYPE

HTWD W	74	MP
--------	----	----

PRIX

BOIS ET MÉTAL (W)		MÉTAL ET MÉTAL (M)	
Foundation	Accent/Mica	Foundation	Accent/Mica
263	276	337	349

Ce support de montage sert à raccorder des surfaces de travail à des gradins.

H T W Q

ÉLÉMENTS COMPRIS

Deux ferrures et quincaillerie de fixation.

Support de montage sur gradin pour surface de travail

REMARQUES

Plage de réglage du modèle réglable en hauteur : -3 po à +3 po.

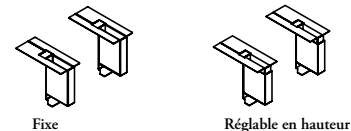

OPTIONS

Style	Finition
F Fixe	Foundation
H Réglable en hauteur	Mica
	Accent

COMMANDE TYPE

HTWQ H	74
---------------	-----------

PRIX

FIXE (F)		RÉGLABLE EN HAUTEUR (H)	
Foundation	Accent/Mica	Foundation	Accent/Mica
268	281	311	330

HTWS

Support de montage de surface de travail sur dos de rangement

Ce support de montage sert à raccorder des surfaces de travail à des rangements.

ÉLÉMENTS COMPRIS

Deux ferrures et quincaillerie de fixation.

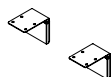

Deux ferrures réglables en hauteur

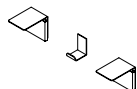

Deux ferrures réglables en hauteur et un crochet

OPTIONS

Style	Finition
H Deux ferrures réglables en hauteur	Foundation
B Deux ferrures réglables en hauteur et un crochet	Mica
	Accent

COMMANDE TYPE

HTWS H	74
--------	----

PRIX

97

Ce support de montage se fixe sur le dessus d'un bahut et sous une surface de travail afin de servir d'appui à cette dernière.

HTWC

Support de montage de surface de travail sur bahut

ÉLÉMENTS COMPRIS

Ferrures (selon les spécifications) et quincaillerie de fixation.

REMARQUES

Plage de réglage : -1 po/+3 po (hauteur de surface de travail de 28 po à 32 po).



OPTIONS

Style	Finition
F Fixe	Foundation
H Réglable en hauteur	Mica
	Accent

COMMANDE TYPE

HTWC F	74
---------------	-----------

PRIX

FIXE (F)		RÉGLABLE EN HAUTEUR (H)	
Foundation	Accent/Mica	Foundation	Accent/Mica
210	216	240	247

HTWB

Ensemble de supports de montage sur gradin pour surface de travail double

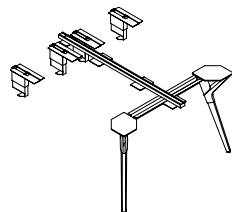

L'ensemble de supports de montage sur gradin pour surface de travail double se fixe sous une surface de travail afin de servir d'appui à cette dernière.

ÉLÉMENTS COMPRIS

Ferrures (selon les spécifications) et quincaillerie de fixation.

Cet ensemble est conçu pour accompagner la surface de travail perpendiculaire double (HTWV) et la surface de travail perpendiculaire double à coins arrondis (HTWW).

OPTIONS

Style du support	Profondeur de la surface de travail	Largeur de la surface de travail	Configuration	Style de pieds	Finition de la poutre pour accessoires	Finition du support	Finition du support supérieur	Finition du support inférieur
H Réglable en hauteur	48, 60, 72	46 à 73 (par intervalles de 6 po)	S Standard E Avec rangement surélevé	N Sans pieds F Fixes H Réglables en hauteur W Pieds en Y en métal et bois M Pieds en Y en métal et métal	Foundation Mica Accent	Foundation Mica Accent	Foundation Mica Accent	Foundation Mica Accent Flintwood Placage de bois naturel

COMMANDE TYPE

HTWB H	48	50	S	W	74	74	74	MP
--------	----	----	---	---	----	----	----	----

DIMENSIONS PO / MM

P	La
48 / 1219	46 / 1168
48 / 1219	47 / 1194
48 / 1219	48 / 1219
48 / 1219	49 / 1245
48 / 1219	50 / 1270
48 / 1219	51 / 1295
48 / 1219	52 / 1321
48 / 1219	53 / 1346
48 / 1219	54 / 1372
48 / 1219	55 / 1397
48 / 1219	56 / 1422
48 / 1219	57 / 1448
48 / 1219	58 / 1473
48 / 1219	59 / 1499
48 / 1219	60 / 1524
48 / 1219	61 / 1549
48 / 1219	62 / 1575
48 / 1219	63 / 1600
48 / 1219	64 / 1626
48 / 1219	65 / 1651
48 / 1219	66 / 1676
48 / 1219	67 / 1702
48 / 1219	68 / 1727
48 / 1219	69 / 1753
48 / 1219	70 / 1778
48 / 1219	71 / 1803
48 / 1219	72 / 1829

PRIX

SANS PIEDS (N)		FIXES (F)		RÉGLABLES EN HAUTEUR (H)		PIEDS EN Y EN MÉTAL ET BOIS (W)		PIEDS EN Y EN MÉTAL ET MÉTAL (M)	
Foundation	Accent/Mica	Foundation	Accent/Mica	Foundation	Accent/Mica	Foundation	Accent/Mica	Foundation	Accent/Mica
854	888	1182	1248	1211	1281	1526	1590	1376	1439
854	888	1182	1248	1211	1281	1526	1590	1376	1439
854	888	1182	1248	1211	1281	1526	1590	1376	1439
858	891	1188	1251	1215	1285	1529	1594	1380	1444
858	891	1188	1251	1215	1285	1529	1594	1380	1444
858	891	1188	1251	1215	1285	1529	1594	1380	1444
861	897	1191	1255	1221	1288	1536	1598	1385	1447
861	897	1191	1255	1221	1288	1536	1598	1385	1447
861	897	1191	1255	1221	1288	1536	1598	1385	1447
861	897	1191	1255	1221	1288	1536	1598	1385	1447
861	897	1191	1255	1221	1288	1536	1598	1385	1447
861	897	1191	1255	1221	1288	1536	1598	1385	1447
861	897	1191	1255	1221	1288	1536	1598	1385	1447
861	897	1191	1255	1221	1288	1536	1598	1385	1447
864	899	1195	1257	1223	1293	1538	1600	1387	1449
864	899	1195	1257	1223	1293	1538	1600	1387	1449
864	899	1195	1257	1223	1293	1538	1600	1387	1449
864	899	1195	1257	1223	1293	1538	1600	1387	1449
864	899	1195	1257	1223	1293	1538	1600	1387	1449
864	899	1195	1257	1223	1293	1538	1600	1387	1449
868	902	1197	1259	1226	1295	1540	1603	1389	1453
868	902	1197	1259	1226	1295	1540	1603	1389	1453
868	902	1197	1259	1226	1295	1540	1603	1389	1453
868	902	1197	1259	1226	1295	1540	1603	1389	1453
871	906	1200	1263	1228	1298	1543	1605	1393	1457
871	906	1200	1263	1228	1298	1543	1605	1393	1457
874	910	1203	1266	1232	1302	1546	1609	1395	1460

Finition Mica de la partie supérieure des pieds : Pied fixe ou en Y : ajouter 63

Pied réglable en hauteur : ajouter 69

Suite de la grille de prix à la page suivante.

H T W B

Ensemble de supports de montage sur gradin pour surface de travail double (suite)

DIMENSIONS
PO / MM

PRIX

DIMENSIONS		SANS PIEDS (N)		FIXES (F)		RÉGLABLES EN HAUTEUR (H)		PIEDS EN Y EN MÉTAL ET BOIS (W)		PIEDS EN Y EN MÉTAL ET MÉTAL (M)	
P	La	Foundation	Accent/Mica	Foundation	Accent/Mica	Foundation	Accent/Mica	Foundation	Accent/Mica	Foundation	Accent/Mica
60 / 1524	46 / 1168	872	907	1202	1264	1230	1299	1544	1607	1394	1459
60 / 1524	47 / 1194	872	907	1202	1264	1230	1299	1544	1607	1394	1459
60 / 1524	48 / 1219	872	907	1202	1264	1230	1299	1544	1607	1394	1459
60 / 1524	49 / 1245	876	912	1205	1268	1234	1304	1549	1611	1398	1463
60 / 1524	50 / 1270	876	912	1205	1268	1234	1304	1549	1611	1398	1463
60 / 1524	51 / 1295	876	912	1205	1268	1234	1304	1549	1611	1398	1463
60 / 1524	52 / 1321	882	916	1210	1274	1237	1309	1552	1618	1404	1467
60 / 1524	53 / 1346	882	916	1210	1274	1237	1309	1552	1618	1404	1467
60 / 1524	54 / 1372	882	916	1210	1274	1237	1309	1552	1618	1404	1467
60 / 1524	55 / 1397	882	916	1210	1274	1237	1309	1552	1618	1404	1467
60 / 1524	56 / 1422	882	916	1210	1274	1237	1309	1552	1618	1404	1467
60 / 1524	57 / 1448	882	916	1210	1274	1237	1309	1552	1618	1404	1467
60 / 1524	58 / 1473	882	916	1210	1274	1237	1309	1552	1618	1404	1467
60 / 1524	59 / 1499	882	916	1210	1274	1237	1309	1552	1618	1404	1467
60 / 1524	60 / 1524	884	918	1213	1276	1242	1311	1556	1620	1407	1469
60 / 1524	61 / 1549	884	918	1213	1276	1242	1311	1556	1620	1407	1469
60 / 1524	62 / 1575	884	918	1213	1276	1242	1311	1556	1620	1407	1469
60 / 1524	63 / 1600	884	918	1213	1276	1242	1311	1556	1620	1407	1469
60 / 1524	64 / 1626	884	918	1213	1276	1242	1311	1556	1620	1407	1469
60 / 1524	65 / 1651	884	918	1213	1276	1242	1311	1556	1620	1407	1469
60 / 1524	66 / 1676	887	921	1215	1280	1244	1313	1558	1622	1409	1471
60 / 1524	67 / 1702	887	921	1215	1280	1244	1313	1558	1622	1409	1471
60 / 1524	68 / 1727	887	921	1215	1280	1244	1313	1558	1622	1409	1471
60 / 1524	69 / 1753	887	921	1215	1280	1244	1313	1558	1622	1409	1471
60 / 1524	70 / 1778	889	924	1219	1282	1249	1316	1562	1626	1411	1475
60 / 1524	71 / 1803	889	924	1219	1282	1249	1316	1562	1626	1411	1475
60 / 1524	72 / 1829	891	927	1222	1285	1251	1318	1566	1628	1415	1477
72 / 1829	46 / 1168	890	925	1221	1283	1250	1317	1564	1627	1414	1476
72 / 1829	47 / 1194	890	925	1221	1283	1250	1317	1564	1627	1414	1476
72 / 1829	48 / 1219	890	925	1221	1283	1250	1317	1564	1627	1414	1476
72 / 1829	49 / 1245	895	929	1225	1287	1253	1323	1568	1630	1417	1480
72 / 1829	50 / 1270	895	929	1225	1287	1253	1323	1568	1630	1417	1480
72 / 1829	51 / 1295	895	929	1225	1287	1253	1323	1568	1630	1417	1480
72 / 1829	52 / 1321	899	935	1228	1293	1257	1327	1572	1634	1421	1486
72 / 1829	53 / 1346	899	935	1228	1293	1257	1327	1572	1634	1421	1486
72 / 1829	54 / 1372	899	935	1228	1293	1257	1327	1572	1634	1421	1486
72 / 1829	55 / 1397	899	935	1228	1293	1257	1327	1572	1634	1421	1486
72 / 1829	56 / 1422	899	935	1228	1293	1257	1327	1572	1634	1421	1486
72 / 1829	57 / 1448	899	935	1228	1293	1257	1327	1572	1634	1421	1486
72 / 1829	58 / 1473	899	935	1228	1293	1257	1327	1572	1634	1421	1486
72 / 1829	59 / 1499	899	935	1228	1293	1257	1327	1572	1634	1421	1486
72 / 1829	60 / 1524	902	937	1232	1295	1259	1329	1574	1637	1424	1489
72 / 1829	61 / 1549	902	937	1232	1295	1259	1329	1574	1637	1424	1489
72 / 1829	62 / 1575	902	937	1232	1295	1259	1329	1574	1637	1424	1489
72 / 1829	63 / 1600	902	937	1232	1295	1259	1329	1574	1637	1424	1489
72 / 1829	64 / 1626	902	937	1232	1295	1259	1329	1574	1637	1424	1489
72 / 1829	65 / 1651	902	937	1232	1295	1259	1329	1574	1637	1424	1489
72 / 1829	66 / 1676	906	941	1234	1298	1263	1333	1577	1642	1427	1491
72 / 1829	67 / 1702	906	941	1234	1298	1263	1333	1577	1642	1427	1491
72 / 1829	68 / 1727	906	941	1234	1298	1263	1333	1577	1642	1427	1491
72 / 1829	69 / 1753	906	941	1234	1298	1263	1333	1577	1642	1427	1491
72 / 1829	70 / 1778	910	943	1236	1302	1266	1335	1580	1644	1431	1494
72 / 1829	71 / 1803	910	943	1236	1302	1266	1335	1580	1644	1431	1494
72 / 1829	72 / 1829	912	947	1241	1304	1268	1338	1582	1648	1434	1497

Finition Mica de la partie supérieure des pieds : Pied fixe ou en Y : ajouter 63
Pied réglable en hauteur : ajouter 69

HTWJ

Ensemble de supports pour surface de travail d'extrémité

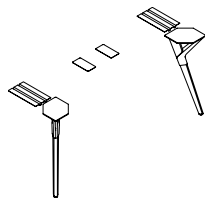

L'ensemble de supports pour surface de travail d'extrémité se fixe au gradin et sous une surface de travail afin de servir d'appui à cette dernière.

ÉLÉMENTS COMPRIS

Ferrures (selon les spécifications) et quincaillerie de fixation.

Cet ensemble est conçu pour accompagner la surface de travail d'extrémité (HTWG) et la surface de travail d'extrémité à coins arrondis (HTWZ).

OPTIONS

Profondeur de la surface de travail	Largeur de la surface de travail	Style de pieds	Finition du support des pieds	Finition du support inférieur des pieds en Y
16	50, 62, 74	F Fixes H Réglables en hauteur W Pieds en Y en métal et bois M Pieds en Y en métal et métal	Foundation Mica Accent	Foundation Mica Accent Flintwood Placage de bois naturel

COMMANDE TYPE

HTWJ 16	62	W	74	MP
----------------	-----------	----------	-----------	-----------

PRIX

FIXES (F)		RÉGLABLES EN HAUTEUR (H)		PIEDS EN Y EN MÉTAL ET BOIS (W)		PIEDS EN Y EN MÉTAL ET MÉTAL (M)	
Foundation	Accent/Mica	Foundation	Accent/Mica	Foundation	Accent/Mica	Foundation	Accent/Mica
453	482	482	517	796	824	646	675

Ce support de montage se fixe sur le dessus d'une huche et sous une surface de travail afin de servir d'appui à cette dernière.

H T W F

Support de montage de surface de travail sur huche

ÉLÉMENTS COMPRIS

Ferrures (selon les spécifications) et quincaillerie de fixation.

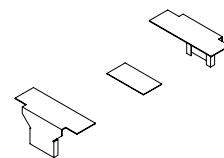

OPTIONS

Style du support	Style de la huche	Largeur de la huche	Profondeur de la surface de travail	Finition
F Fixe	S Simple D Partagée Y Ouverture	30, 36, 42, 48, 54, 60, 66, 72	24, 30, 36, 42, 48	Foundation Mica Accent

COMMANDE TYPE

HTWF F	Y	60	30	74
---------------	----------	-----------	-----------	-----------

PRIX

113

HTWY

Gestionnaire de câblage pour support de surface de travail

Le gestionnaire de câblage pour support de surface de travail se fixe au support afin d'offrir une option supplémentaire pour acheminer les câbles du gradin à la surface de travail.

ÉLÉMENTS COMPRIS

Un gestionnaire de câblage pour support de surface de travail.

REMARQUES

Il est conçu pour se fixer au moyen des mêmes ferrures que celles du support de montage sur gradin pour surface de travail (HTWQ).



OPTIONS

Style du support	Finition
Q Support de montage sur gradin pour surface de travail	Foundation Mica Accent

COMMANDE TYPE

HTWY Q	74
--------	----

PRIX

SUPPORT DE MONTAGE SUR GRADIN POUR SURFACE DE TRAVAIL (Q)

Foundation	Accent/Mica
44	53

La plaque affleurante s'utilise conjointement avec d'autres supports de surfaces de travail comme dispositif d'alignement.

ÉLÉMENTS COMPRIS

Une plaque affleurante et quincaillerie de fixation.

REMARQUES

Plaque affleurante structurale en option.

Finition en Ebony.

HTWA
Plaque affleurante

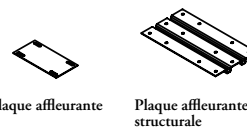

OPTIONS

Style
F Plaque affleurante
R Plaque affleurante structurale

COMMANDE TYPE

HTWA F

PRIX

PLAQUE AFFLEURANTE (F)	PLAQUE AFFLEURANTE STRUCTURALE (R)
48	61

UNRC

Profilé de renforcement pour surface de travail

Ce profilé renforce une surface de travail.

ÉLÉMENTS COMPRIS

Un profilé de renforcement et quincaillerie de fixation.

REMARQUES

Finition en Ebony.

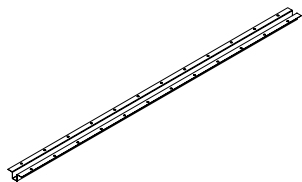

OPTIONS

Largeur

(par intervalles de 6 po)

36 à 96

COMMANDE TYPE

UNRC 60

DIMENSIONS

PO / MM

PRIX

La	
36 / 914	31
42 / 1067	33
48 / 1219	35
54 / 1372	39
60 / 1524	43
66 / 1676	48
72 / 1829	51
78 / 1981	53
84 / 2134	57
90 / 2286	59
96 / 2438	61

réglage de la hauteur

tableau d'ensemble

H T B H Module de gradin simple pour table réglable en hauteur

Page 304

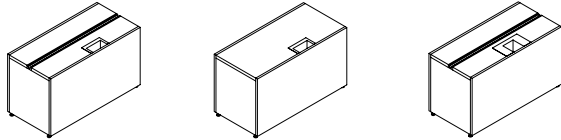

Avec poutre pour accessoires (HiSpace) Sans poutre pour accessoires Avec poutre pour accessoires (Navigate)

H T B D Module de gradin double pour table réglable en hauteur

Page 305

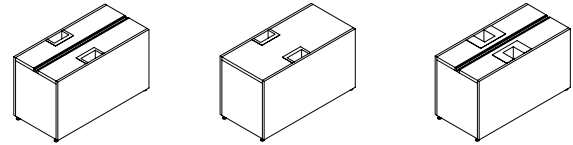

Avec poutre pour accessoires (HiSpace) Sans poutre pour accessoires Avec poutre pour accessoires (Navigate)

Y G U Base intégrée réglable en hauteur Navigate

One Table
One Plug

Page 306

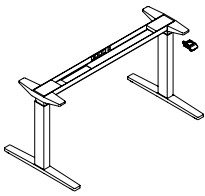

Y V U Base intégrée réglable en hauteur avec support d'extrémité Navigate

One Table
One Plug

Page 308

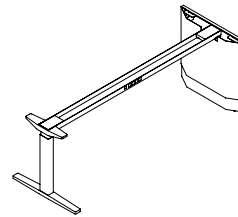

Y S U Base intégrée réglable en hauteur hiSpace Quick Connect

Page 310

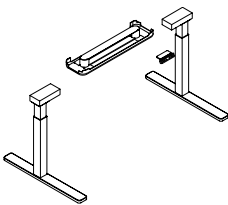

W B U Surface de travail rectangulaire réglable en hauteur

Page 312

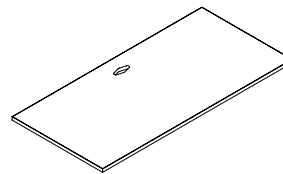

W J U Surface de travail rectangulaire à coins arrondis réglable en hauteur

Page 316

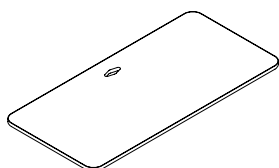

W B A Surface de travail rectangulaire réglable en hauteur hiSpace

Page 318



tableau d'ensemble

W J B Surface de travail rectangulaire à coins arrondis réglable en hauteur hiSpace Quick Connect

Page 319

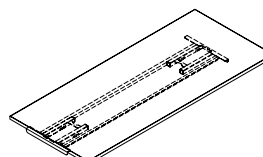
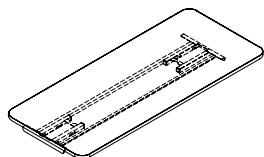

H T S C C Bahut double pour table réglable en hauteur

Page 320

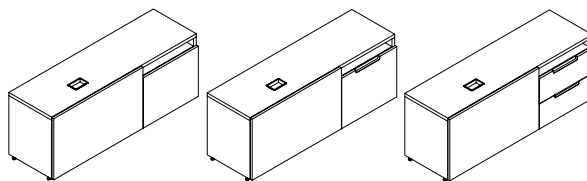

Droite, porte à charnières

Droite, classeur

Droite, utilitaire/ tiroirs utilitaires

H T S C T Bahut triple pour table réglable en hauteur

Page 322

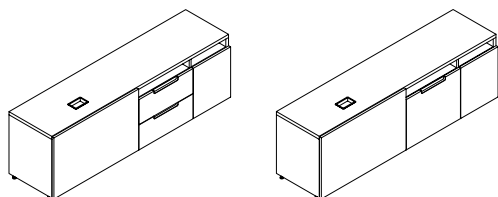

Droite, utilitaire, utilitaire/ porte à charnières

Droite, classeur/ porte à charnières

H T S C D Bahut double pour intégration au réglage en hauteur

Page 324

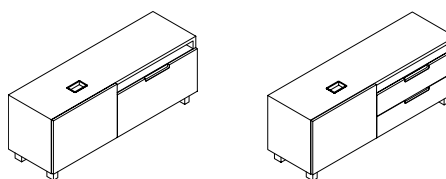

Droite, classeur

Droite, utilitaire, utilitaire

H T S C P Bahut triple pour intégration au réglage en hauteur

Page 326

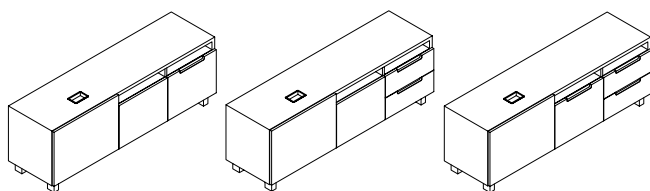

Droite, porte à charnières/classeur

Droite, porte à charnières/ utilitaire, utilitaire

Gauche, classeur/ utilitaire, utilitaire

réglage de la hauteur

HTBH

Module de gradin simple pour table réglable en hauteur

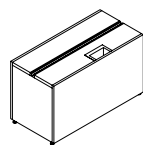

Avec poutre pour accessoires (HiSpace)

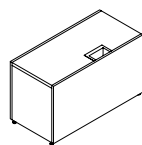

Sans poutre pour accessoires

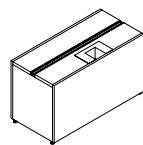

Avec poutre pour accessoires (Navigate)

Le module de gradin simple pour table réglable en hauteur se place entre des gradins ou à la fin d'une suite de gradins. Il dissimule les câbles et entoure un des pieds réglables. Il est conçu pour accompagner tant la base intégrée réglable en hauteur Navigate (YGU).

ÉLÉMENTS COMPRIS

Un gradin; la poutre pour accessoires, la trappe d'alimentation/communication simple ou double et les passe-fils sont optionnels.

REMARQUES

Le module commandé doit être 6 po plus large que la profondeur de la table réglable en hauteur.

Les accessoires électriques en lien avec l'option de trappe d'alimentation/communication simple ou double doivent être commandés séparément.

La garniture de poutre pour accessoires sur gradin (HTBR) doit être commandée séparément de la poutre pour accessoires.

Le couvercle du passe-fils est compris avec ce dernier.

OPTIONS

Table réglable en hauteur	Hauteur	Profondeur	Largeur	Poutre pour accessoires	Passe-fils	Gauche/droite	Finition de la base	Finition du devant	Finition du métal	Finition du passe-fils pour pied
NV Navigate	21	16	30, 36	Y Oui	Y1 Oui, un passe-fils	R Droite	Stratifié Source	Stratifié Source	Foundation	Foundation
HQ hiSpace				N Aucune	Y2 Oui, deux passe-fils NA Aucun passe-fils	L Gauche	Flintwood Placage de bois naturel	Flintwood Placage de bois naturel	Mica Accent	Mica Accent

COMMANDE TYPE

HTBH NV	21	16	36	Y	Y2	L	XG	ZI	74	74
---------	----	----	----	---	----	---	----	----	----	----

DIMENSIONS PO / MM

H	P	La
21 / 533	16 / 406	30 / 762
21 / 533	16 / 406	36 / 914

21 / 533	16 / 406	30 / 762
21 / 533	16 / 406	36 / 914

Accent ou Mica avec un passe-fils : ajouter 6

Accent ou Mica avec deux passe-fils : ajouter 14

PRIX

SANS POUTRE POUR ACCESSOIRES (N)

FINITION DE LA BASE			FINITION DU DEVANT		
Stratifié Lamine	Flintwood	Placage de bois naturel	Stratifié Lamine	Flintwood	Placage de bois naturel
642	1610	1688	201	495	515
660	1645	1727	211	533	557

AVEC POUTRE POUR ACCESSOIRES (Y)

FINITION DE LA BASE			FINITION DU DEVANT		
Stratifié Lamine	Flintwood	Placage de bois naturel	Stratifié Lamine	Flintwood	Placage de bois naturel
731	1829	1921	201	495	515
768	1921	2016	211	533	557

HTBD

Module de gradin double pour table réglable en hauteur

Le module de gradin double pour table réglable en hauteur se place entre des gradins ou à la fin d'une suite de gradins. Il dissimule les câbles et entoure des pieds réglables. Il est conçu pour accompagner tant la base intégrée réglable en hauteur Navigate (YGU).

ÉLÉMENTS COMPRIS

Un gradin; la poutre pour accessoires, la trappe d'alimentation/communication simple ou double et les passe-fils sont optionnels.

REMARQUES

Le module commandé doit être 6 po plus large que la profondeur de la table réglable en hauteur.

Les accessoires électriques en lien avec l'option de trappe d'alimentation/communication simple ou double doivent être commandés séparément.

La garniture de poutre pour accessoires sur gradin (HTBR) doit être commandée séparément de la poutre pour accessoires.

Le couvercle du passe-fils est compris avec ce dernier.

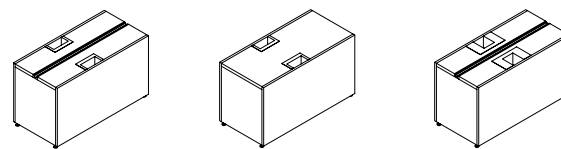

Avec poutre pour accessoires (HiSpace)

Sans poutre pour accessoires

Avec poutre pour accessoires (Navigate)

OPTIONS

Table réglable en hauteur	Hauteur	Profondeur	Largeur	Poutre pour accessoires	Passe-fils	Finition de la base	Finition du devant	Finition du métal	Finition du passe-fils pour pied
NV Navigate	21	16	30, 36	Y Oui	Y1 Oui, un passe-fils	Stratifié Source	Stratifié Source	Foundation	Foundation
HQ hiSpace				N Aucune	Y2 Oui, deux passe-fils	Flintwood	Flintwood	Mica	Mica
					NA Aucun passe-fils	Placage de bois naturel	Placage de bois naturel	Accent	Accent

COMMANDE TYPE

HTBD NV	21	16	36	Y	Y1	XG	ZI	74	74
---------	----	----	----	---	----	----	----	----	----

DIMENSIONS PO / MM

H	P	La
21 / 533	16 / 406	30 / 762
21 / 533	16 / 406	36 / 914

PRIX

SANS POUTRE POUR ACCESSOIRES (N)

FINITION DE LA BASE			FINITION DU DEVANT		
Stratifié Laminate	Flintwood	Placage de bois naturel	Stratifié Laminate	Flintwood	Placage de bois naturel
694	1738	1823	198	495	515
711	1775	1862	211	533	557

AVEC POUTRE POUR ACCESSOIRES (Y)

FINITION DE LA BASE			FINITION DU DEVANT		
Stratifié Laminate	Flintwood	Placage de bois naturel	Stratifié Laminate	Flintwood	Placage de bois naturel
782	1957	2052	198	495	515
820	2048	2149	211	533	557

Accent ou Mica avec un passe-fils : ajouter 6

Accent ou Mica avec deux passe-fils : ajouter 14

réglage de la hauteur

Y G U

Base intégrée réglable en hauteur Navigate

One Table
One Plug

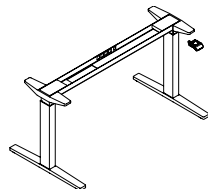

La base intégrée réglable en hauteur Navigate se conjugue aux modules et aux bahuts upStage pour tables réglables en hauteur.

ÉLÉMENTS COMPRIS

Une base réglable en hauteur avec mécanisme électrique, configuration des pieds selon les spécifications.

REMARQUES

Le mécanisme électrique de la base consomme 0,1 W en veille et nécessite un boîtier de commande de type nord-américain de 120 V.

Pour en savoir plus sur les interrupteurs, consulter la section appropriée du présent guide.

La chemin de câbles vertical comprend une ferrure pour rail central et se fixe au module.

La barre d'alimentation intégrée au rail central (C) comprend trois prises et une prise IEC. Cette dernière ne peut accueillir qu'un seul accessoire électrique doté d'une fiche IEC à la fois.

L'option de gestion du câblage sous la surface (5) – Plateau en plastique deux pièces et barre d'alimentation à fiche IEC comprend une barre d'alimentation (dotée d'un cordon à fiche IEC) qui doit être branchée dans la prise IEC de la barre d'alimentation intégrée au rail central (C).

Pour en savoir plus sur le système électrique One Table One Plug, les accessoires électriques à connexion IEC et les aménagements avec connexion IEC, consulter le *programme d'ergonomie et d'accessoires Complements* de Teknion.

OPTIONS

Configuration des pieds		Mécanisme de la base	Profondeur réelle	Largeur réelle	Style de pieds
TML	Pieds en T (pied gauche corridor, pied droit module de gradin)	7S Électrique à plage standard (27 po à 43 po) 9C Électrique à plage étendue – hauteur restreinte (25 po à 48,6 po)	25, 31	53, 59, 65, 71, 77, 83	1 Standard
TMR	Pieds en T (pied droit corridor, pied gauche module de gradin)				
TCL	Pieds en T (pied gauche bahut, pied droit module de gradin)				
TCR	Pieds en T (pied droit bahut, pied gauche module de gradin)				
PTL	Pied cylindrique et pied en T (pied cylindrique gauche bahut, pied en T droit module de gradin)				
PTR	Pied cylindrique et pied en T (pied cylindrique droit bahut, pied en T gauche module de gradin)				

COMMANDE TYPE

YGU TML	9C	31	65	1
----------------	-----------	-----------	-----------	----------

OPTIONS (SUITE)

Finition de la base	Style d'interrupteur	Finition de l'interrupteur	Barre d'alimentation	Gestion du câblage sous la surface	Chemin de câbles vertical (optionnelle)	
Foundation	A À réglage monter/descendre standard	E Coordonnée Ebony	N Aucune	N Aucun	N None	
Mica		X Anthracite		I Intégrée au rail central – quatre prises	1 Gestionnaire de câblage à dessus en feutre	E Coordonnée Ebony
Accent		7 Platinum		C Intégrée au rail central – trois prises et une prise IEC	2 Gestionnaire de câblage sans dessus	7 Coordonnée Platinum
	6 Crisp Grey	3 Plateau en plastique deux pièces et barre d'alimentation	V Coordonnée Very White			
	T Basculant monter/descendre	4 Plateau en plastique deux pièces				
	X Basculant à affichage, mémoire des fonctions monter/descendre et GPS Navigate	5 Plateau en plastique deux pièces et barre d'alimentation à fiche IEC				

COMMANDE TYPE (SUITE)

52	X	X	I	1	N
-----------	----------	----------	----------	----------	----------

Consulter la grille de prix à la page suivante.

Y G U

**Base intégrée réglable en hauteur
Navigate (suite)**

**DIMENSIONS
PO / MM**

P	La
25 / 635	53 / 1346
25 / 635	59 / 1499
25 / 635	65 / 1651
25 / 635	71 / 1803
25 / 635	77 / 1956
25 / 635	83 / 2108
30 / 762	53 / 1346
30 / 762	59 / 1499
30 / 762	65 / 1651
30 / 762	71 / 1803
30 / 762	77 / 1956
30 / 762	83 / 2108

PRIX

MÉCANISME DE LA BASE ÉLECTRIQUE À PLAGE STANDARD (7S)

Foundation	Mica/Accent
3352	3457
3352	3457
3389	3494
3389	3494
3389	3494
3389	3494
3352	3457
3352	3457
3389	3494
3389	3494
3389	3494
3389	3494

MÉCANISME DE LA BASE ÉLECTRIQUE À PLAGE ÉTENDUE – HAUTEUR RESTREINTE (9C)

P	La	Foundation	Mica/Accent
25 / 635	53 / 1346	3579	3684
25 / 635	59 / 1499	3579	3684
25 / 635	65 / 1651	3593	3699
25 / 635	71 / 1803	3593	3699
25 / 635	77 / 1956	3593	3699
25 / 635	83 / 2108	3593	3699
30 / 762	53 / 1346	3579	3684
30 / 762	59 / 1499	3579	3684
30 / 762	65 / 1651	3593	3699
30 / 762	71 / 1803	3593	3699
30 / 762	77 / 1956	3593	3699
30 / 762	83 / 2108	3593	3699

Interrupteur à affichage et mémoire des fonctions monter/descendre (D) : ajouter 184

Interrupteur basculant à affichage, mémoire des fonctions monter/descendre et GPS Navigate (X) : ajouter 184

Plateau en plastique deux pièces : ajouter 59

Plateau en plastique deux pièces et barre d'alimentation : ajouter 285

Gestionnaire de câblage à dessus en feutre : ajouter 292

Barre d'alimentation intégrée au rail central – quatre prises (I) ou trois prises et une prise IEC (C), aucun gestionnaire de câblage : ajouter 247

Barre d'alimentation intégrée au rail central – quatre prises (I) ou trois prises et une prise IEC (C), plateau en plastique deux pièces : ajouter 308

Barre d'alimentation intégrée au rail central – quatre prises (I), plateau en plastique deux pièces et barre d'alimentation : ajouter 533

Barre d'alimentation intégrée au rail central – trois prises et une prise IEC (C), plateau en plastique deux pièces et barre d'alimentation à fiche IEC : ajouter 605

Barre d'alimentation intégrée au rail central – quatre prises (I) ou trois prises et une prise IEC (C), gestionnaire de câblage à dessus en feutre : ajouter 541

Chemin de câbles vertical : ajouter 334

réglage de la hauteur

Y V U

Base intégrée réglable en hauteur avec support d'extrémité Navigate

One Table
One Plug

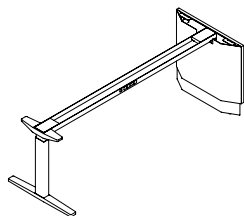

La base intégrée réglable en hauteur avec support d'extrémité Navigate s'utilise avec la surface de travail rectangulaire réglable en hauteur – support d'extrémité afin de créer une table intégrée réglable en hauteur propre à upStage.

ÉLÉMENTS COMPRIS

Une base réglable en hauteur avec mécanisme électrique, configuration des pieds selon les spécifications, chemin de câbles vertical intégrée.

REMARQUES

Le mécanisme électrique de la base consomme 0,1 W en veille et nécessite un boîtier de commande de type nord-américain de 120 V.

Pour en savoir plus sur les interrupteurs, consulter la section appropriée du présent guide.

La chemin de câbles vertical comprend une ferrure pour rail central et se fixe au module.

La surface de travail réglable en hauteur doit être commandée séparément.

La barre d'alimentation intégrée au rail central (C) comprend trois prises et une prise IEC. Cette dernière ne peut accueillir qu'un seul accessoire électrique doté d'une fiche IEC à la fois.

L'option de gestion du câblage sous la surface (5) – Plateau en plastique deux pièces et barre d'alimentation à fiche IEC comprend une barre d'alimentation (dotée d'un cordon à fiche IEC) qui doit être branchée dans la prise IEC de la barre d'alimentation intégrée au rail central (C).

Pour en savoir plus sur le système électrique One Table One Plug, les accessoires électriques à connexion IEC et les aménagements avec connexion IEC, consulter le *programme d'ergonomie et d'accessoires Compléments* de Teknion.

OPTIONS

Configuration des pieds		Mécanisme de la base	Profondeur réelle	Largeur réelle	Finition de la base
GTL	Support d'extrémité et pied en T (support d'extrémité gauche corridor, pied en T droit module de gradin)	7S Électrique à plage standard (27 po à 43 po)	30	47, 53, 59, 65, 71, 77, 83	Foundation
GTR	Support d'extrémité et pied en T (support d'extrémité droit corridor, pied en T gauche module de gradin)	9C Électrique à plage étendue – hauteur restreinte (25 po à 48,7 po)			Mica Accent

COMMANDE TYPE

YVU GTL	9C	30	65	52
----------------	-----------	-----------	-----------	-----------

OPTIONS (SUITE)

Finition cascade	Style d'interrupteur	Finition de l'interrupteur	Barre d'alimentation	Gestion du câblage sous la surface	Chemin de câbles vertical (en option)
Foundation	S À réglage monter/descendre standard	E Coordonnée Ebony	N Aucune	N Aucun	N Aucune
Flintwood	D À affichage et mémoire des fonctions monter/descendre	X Anthracite	I Intégrée au rail central – quatre prises	1 Gestionnaire de câblage à dessus en feutre	E Coordonnée Ebony
Placage de bois naturel	T Basculant monter/descendre	7 Platinum	C Intégrée au rail central – trois prises et une prise IEC	2 Gestionnaire de câblage sans dessus	7 Coordonnée Platinum
	X Basculant à affichage, mémoire des fonctions monter/descendre et GPS Navigate	6 Crisp Grey		3 Plateau en plastique deux pièces et barre d'alimentation	V Coordonnée Very White
				4 Plateau en plastique deux pièces	
				5 Plateau en plastique deux pièces et barre d'alimentation à fiche IEC	

COMMANDE TYPE (SUITE)

VZ	X	X	I	1	N
-----------	----------	----------	----------	----------	----------

Consulter la grille de prix à la page suivante.

Y V U

**Base intégrée réglable en hauteur
avec support d'extrémité Navigate
(suite)**

**DIMENSIONS
PO / MM**

P	La
30 / 762	47 / 1194
30 / 762	53 / 1346
30 / 762	59 / 1499
30 / 762	65 / 1651
30 / 762	71 / 1803
30 / 762	77 / 1956
30 / 762	83 / 2108

P	La
30 / 762	47 / 1194
30 / 762	53 / 1346
30 / 762	59 / 1499
30 / 762	65 / 1651
30 / 762	71 / 1803
30 / 762	77 / 1956
30 / 762	83 / 2108

PRIX

MÉCANISME DE LA BASE ÉLECTRIQUE À PLAGE STANDARD (7S)

Foundation	Mica/Accent
4938	5044
4997	5103
5031	5137
5110	5215
5152	5258
5258	5364
5311	5418

MÉCANISME DE LA BASE ÉLECTRIQUE À PLAGE ÉTENDUE – HAUTEUR RESTREINTE (9C)

Foundation	Mica/Accent
5333	5439
5394	5500
5433	5537
5515	5619
5597	5665
5707	5775
5767	5832

Finition de la garniture cascade en Flintwood :

- 47 po de largeur: ajouter 830
- 53 po de largeur: ajouter 793
- 59 po de largeur: ajouter 872
- 65 po de largeur: ajouter 997
- 71 po de largeur: ajouter 1078
- 77 po de largeur: ajouter 851
- 83 po de largeur: ajouter 929

Finition de la garniture cascade en placage de bois naturel :

- 47 po de largeur: ajouter 897
- 53 po de largeur: ajouter 863
- 59 po de largeur: ajouter 948
- 65 po de largeur: ajouter 1078
- 71 po de largeur: ajouter 1163
- 77 po de largeur: ajouter 942
- 83 po de largeur: ajouter 1024

Interrupteur à affichage et mémoire des fonctions monter/descendre (D) : ajouter 184

Interrupteur basculant à affichage, mémoire des fonctions monter/descendre et GPS Navigate (X) : ajouter 184

Plateau en plastique deux pièces : ajouter 59

Plateau en plastique deux pièces et barre d'alimentation : ajouter 285

Gestionnaire de câblage à dessus en feutre : ajouter 292

Barre d'alimentation intégrée au rail central – quatre prises (I) ou trois prises et une prise IEC (C), aucun gestionnaire de câblage : ajouter 247

Barre d'alimentation intégrée au rail central – quatre prises (I) ou trois prises et une prise IEC (C), plateau en plastique deux pièces : ajouter 308

Barre d'alimentation intégrée au rail central – quatre prises (I), plateau en plastique deux pièces et barre d'alimentation : ajouter 533

Barre d'alimentation intégrée au rail central – trois prises et une prise IEC (C), plateau en plastique deux pièces et barre d'alimentation à fiche IEC : ajouter 605

Barre d'alimentation intégrée au rail central – quatre prises (I) ou trois prises et une prise IEC (C), gestionnaire de câblage à dessus en feutre : ajouter 541

Chemin de câbles vertical : ajouter 334

réglage de la hauteur

Y S U

Base intégrée réglable en hauteur hiSpace Quick Connect

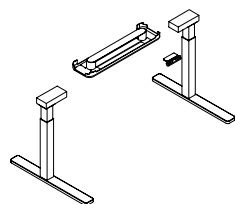

La base intégrée réglable en hauteur hiSpace se conjugue aux modules et aux bahuts upStage pour tables réglables en hauteur.

ÉLÉMENTS COMPRIS

Une base réglable en hauteur avec mécanisme électrique, configuration des pieds selon les spécifications.

REMARQUES

Le mécanisme électrique de la base consomme 0,1 W en veille et nécessite un boîtier de commande de type nord-américain de 120 V.

Pour en savoir plus sur les interrupteurs, consulter la section appropriée du présent guide. La gaine de câblage comprend une ferrure pour rail central et se fixe au module.

Le passe-fils rectangulaire (HTEG) doit être commandé séparément.

La barre d'alimentation intégrée au rail central (C) comprend trois prises et une prise IEC. Cette dernière ne peut accueillir qu'un seul accessoire électrique doté d'une fiche IEC à la fois.

L'option de gestion de câblage sous la surface (3) – Plateau en plastique deux pièces avec barre d'alimentation à fiche IEC comprend une barre d'alimentation (dotée d'un cordon à fiche IEC) qui doit être branchée dans la prise IEC de la barre d'alimentation intégrée au rail central (C).

Pour en savoir plus sur le système électrique One Table One Plug, les accessoires électriques à connexion IEC et les aménagements avec connexion IEC, consulter le *programme d'ergonomie et d'accessoires Complements* de Teknion.

OPTIONS

Configuration des pieds		Mécanisme de la base	Profondeur réelle	Largeur réelle	Finition de la base
TML	Pieds en T (pied gauche corridor, pied droit module de gradin)	9U Électrique à plage étendue – hauteur restreinte (25 po à 51,1 po)	25, 30	53, 59, 65, 71	1 Standard
TMR	Pieds en T (pied droit corridor, pied gauche module de gradin)				
TCL	Pieds en T (pied gauche bahut, pied droit module de gradin)				
TCR	Pieds en T (pied droit bahut, pied gauche module de gradin)				

COMMANDE TYPE

YSU TML	9U	30	65	1
---------	----	----	----	---

OPTIONS (SUITE)

Finition de la base	Style d'interrupteur	Ensemble d'alimentation	Gestion du câblage sous la surface de travail	Chemin de câbles vertical (en option)
60 Platinum 83 Very White 52 Ebony	D À affichage et mémoire des fonctions monter/descendre A Basculant à affichage et mémoire	1 Gestionnaire de câblage à dessus en feutre	N Aucune 3 Plateau en plastique deux pièces avec barre d'alimentation 4 Plateau en plastique deux pièces	N Aucune E Coordonnée Ebony 7 Coordonnée Platinum V Coordonnée Very White

COMMANDE TYPE (SUITE)

52	D	1	3	N
----	---	---	---	---

Consulter la grille de prix à la page suivante..

Y S U
Base intégrée réglable en hauteur hiSpace
Quick Connect (suite)

PRIX

Aucune gestion du câblage	Plateau en plastique deux pièces avec barre d'alimentation	Plateau en plastique deux pièces
2049	2335	2107

Chemin de câbles vertical (-) : ajouter 334

réglage de la hauteur

W B U

Surface de travail rectangulaire réglable en hauteur

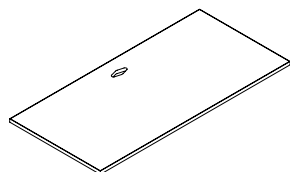

La surface de travail rectangulaire réglable en hauteur est conçue pour être combinée à la base intégrée réglable en hauteur Navigate (YGU) afin de créer une table réglable en hauteur propre à upStage.

ÉLÉMENTS COMPRIS

Une surface de travail.

REMARQUES

Les surfaces de travail ne comprennent une découpe que si le style et l'emplacement en est précisé.

Le passe-fils rectangulaire (HTEG) doit être commandé séparément.

La découpe ne peut être du même côté qu'un pied cylindrique et un pied en T (PTL/PTR).

OPTIONS

Configuration des pieds	Mécanisme de la base	Profondeur réelle	Largeur réelle
TML Pieds en T (pied gauche corridor, pied droit module de gradin)	7S Électrique à plage standard (27 po à 43 po) 9C Électrique à plage étendue – hauteur restreinte (25 po à 48,6 po)	30	47, 53, 59, 65, 71, 77, 83
TMR Pieds en T (pied droit corridor bahut, pied gauche module de gradin)			
TCL Pieds en T (pied gauche bahut, pied droit module de gradin)			
TCR Pieds en T (pied droit bahut, pied gauche module de gradin)			
PTL Pied cylindrique et pied en T (pied cylindrique gauche bahut, pied en T droit module de gradin)			
PTR Pied cylindrique et pied en T (pied cylindrique droit bahut, pied en T gauche module de gradin)			

COMMANDE TYPE

WBU GTL	7S	30	71
----------------	-----------	-----------	-----------

OPTIONS (SUITE)

Style de découpe	Emplacement de la découpe	Finition de la surface	Style des garnitures de chants	Finition des garnitures de chants
N Aucune	N Aucune	Stratifié Foundation	8 Plate (Foundation)	PVC
R Rectangulaire (découpe en losange)	C Centre	Flintwood	9 Plate (Flintwood)	
	L Gauche	Placage de bois naturel	9 Garniture plate	
	R Droite			

R	C	LW	8	ST
----------	----------	-----------	----------	-----------

Consulter la grille de prix à la page suivante.

W B U

Surface de travail rectangulaire
réglable en hauteur (suite)

DIMENSIONS
PO / MM

PRIX

		AUCUNE DÉCOUPE (N)					
		FOUNDATION		FLINTWOOD		PLAC. DE BOIS NAT	
Garniture plate	Découpée pleine	Garniture plate	Découpée pleine	Garniture plate	Découpée pleine	Garniture plate	Découpée pleine
25 / 635	53 / 1346	650	844	1299	1494	1361	1567
25 / 635	59 / 1499	663	859	1384	1582	1448	1659
25 / 635	65 / 1651	672	875	1489	1704	1558	1786
25 / 635	71 / 1803	684	890	1570	1793	1645	1881
25 / 635	77 / 1956	753	1002	1654	1885	1733	1975
25 / 635	83 / 2108	764	1016	1783	2035	1867	2132
30 / 762	53 / 1346	671	869	1449	1670	1520	1749
30 / 762	59 / 1499	684	887	1543	1768	1618	1855
30 / 762	65 / 1651	696	906	1680	1932	1758	2024
30 / 762	71 / 1803	708	922	1773	2031	1856	2130
30 / 762	77 / 1956	1072	1418	1909	2193	1999	2299
30 / 762	83 / 2108	1085	1437	2001	2297	2097	2405
		CENTRE. GAUCHE OU DROIT DÉCOUPE (C/L/R)					
		FOUNDATION		FLINTWOOD		PLAC. DE BOIS NAT	
Garniture plate	Découpée pleine	Garniture plate	Découpée pleine	Garniture plate	Découpée pleine	Garniture plate	Découpée pleine
25 / 635	53 / 1346	696	887	1342	1538	1406	1609
25 / 635	59 / 1499	705	902	1426	1627	1492	1703
25 / 635	65 / 1651	715	918	1530	1749	1602	1830
25 / 635	71 / 1803	728	935	1614	1837	1688	1922
25 / 635	77 / 1956	796	1044	1697	1928	1778	2019
25 / 635	83 / 2108	807	1060	1826	2077	1911	2177
30 / 762	53 / 1346	713	913	1494	1711	1564	1791
30 / 762	59 / 1499	728	929	1588	1813	1659	1897
30 / 762	65 / 1651	738	949	1724	1973	1803	2067
30 / 762	71 / 1803	752	966	1815	2074	1899	2175
30 / 762	77 / 1956	1116	1463	1951	2237	2043	2342
30 / 762	83 / 2108	1129	1478	2044	2338	2140	2449

réglage de la hauteur

W B U _

Surface de travail rectangulaire réglable en hauteur – support d’extrémité

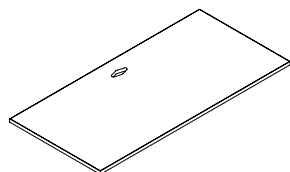

La surface de travail rectangulaire réglable en hauteur est conçue pour être combinée à la base intégrée réglable en hauteur Navigate (YGU) afin de créer une table réglable en hauteur propre à upStage.

ÉLÉMENTS COMPRIS

Une surface de travail.

REMARQUES

Les surfaces de travail ne comprennent une découpe que si le style et l'emplacement en est précisé.

Le passe-fils rectangulaire (HTEG) doit être commandé séparément.

La découpe ne peut être du même côté qu'un pied cylindrique et un pied en T (PTL/PTR).

OPTIONS

Configuration des pieds		Mécanisme de la base	Profondeur réelle	Largeur réelle
GTL	Support d'extrémité gauche corridor, pied droit module de gradin	7S Électrique à plage standard (27 po à 43 po)	30	47, 53, 59, 65, 71, 77, 83
GTR	Support d'extrémité droit corridor, pied gauche module de gradin	9C Électrique à plage étendue – hauteur restreinte (25 po à 48,6 po)		

COMMANDE TYPE

WBU GTL	7S	30	71
----------------	-----------	-----------	-----------

OPTIONS (SUITE)

Style de découpe	Emplacement de la découpe	Finition de la surface	Style des garnitures de chants	Finition des garnitures de chants
N Aucune	N Aucune	Stratifié Foundation	8 Plate (Foundation)	PVC
R Rectangulaire (découpe en losange)	C Centre	Flintwood	9 Plate (Flintwood)	
	L Gauche	Placage de bois naturel	9 Garniture plate	
	R Droite			

COMMANDE TYPE (SUITE)

R	C	LW	8	ST
----------	----------	-----------	----------	-----------

Consulter la grille de prix à la page suivante.

W B U _
Surface de travail rectangulaire
réglable en hauteur – support
d'extrémité

DIMENSIONS
PO / MM

30 / 762	47 / 1194
30 / 762	53 / 1346
30 / 762	59 / 1499
30 / 762	65 / 1651
30 / 762	71 / 1803
30 / 762	77 / 1956
30 / 762	83 / 2108

30 / 762	47 / 1194
30 / 762	53 / 1346
30 / 762	59 / 1499
30 / 762	65 / 1651
30 / 762	71 / 1803
30 / 762	77 / 1956
30 / 762	83 / 2108

PRIX

AUCUNE DÉCOUPE (N)

Stratifié Foundation	Flintwood	Placage de bois naturel
542	1335	1398
671	1449	1520
684	1543	1618
696	1680	1758
708	1773	1856
1072	1909	1999
1085	2001	2097

DÉCOUPE AU CENTRE (C) / À GAUCHE (L) / À DROITE (R)

Stratifié Foundation	Flintwood	Placage de bois naturel
583	1379	1441
713	1494	1564
728	1588	1659
738	1724	1803
752	1815	1899
1116	1951	2043
1129	2044	2140

réglage de la hauteur

W J U

Surface de travail rectangulaire à coins arrondis réglable en hauteur

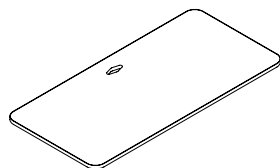

La surface de travail rectangulaire à coins arrondis réglable en hauteur est conçue pour être combinée à la base intégrée réglable en hauteur Navigate (YGU) afin de créer une table réglable en hauteur propre à upStage et compatible avec les écrans incurvés.

ÉLÉMENTS COMPRIS

Une surface de travail.

REMARQUES

Les surfaces de travail ne comprennent une découpe que si le style et l'emplacement en est précisé.

Le passe-fils rectangulaire (HTEG) doit être commandé séparément.

La découpe ne peut être du même côté qu'un pied cylindrique (PTL/PTR).

OPTIONS

Configuration des pieds		Mécanisme de la base	Profondeur réelle	Largeur réelle
TML	Pieds en T (pied gauche corridor, pied droit module de gradin)	7S Électrique à plage standard (27 po à 43 po)	25, 30	53, 59, 65, 71, 77, 83
TMR	Pieds en T (pied droit corridor, pied gauche module de gradin)			
TCL	Pieds en T (pied gauche bahut, pied droit module de gradin)	9C Électrique à plage étendue – hauteur restreinte (25 po à 48,7 po)		
TCR	Pieds en T (pied droit bahut, pied gauche module de gradin)			
PTL	Pied cylindrique et pied en T (pied cylindrique gauche bahut, pied en T droit module de gradin)			
PTR	Pied cylindrique et pied en T (pied cylindrique droit bahut, pied en T gauche module de gradin)			

COMMANDE TYPE

WJU TML	7S	30	71
----------------	-----------	-----------	-----------

OPTIONS (SUITE)

Style de découpe	Emplacement de la découpe	Finition de la surface	Style des garnitures de chants	Finition des garnitures de chants
N Aucune	N Aucune	Stratifié Foundation	8 Plate (Foundation)	Couleurs de garnitures
R Rectangulaire (découpe en losange)	C Centre L Gauche R Droite	Flintwood Placage de bois naturel	9 Plate (Flintwood et placage de bois naturel)	

COMMANDE TYPE (SUITE)

R	C	LW	8	ST
----------	----------	-----------	----------	-----------

Consulter la grille de prix à la page suivante.

W J U

Surface de travail rectangulaire à
coins arrondis réglable en hauteur
(suite)

DIMENSIONS
PO / MM

PRIX

DIMENSIONS PO / MM		FOUNDATION		FLINTWOOD		PLAC. DE BOIS NAT.	
P	La	Garniture plate	Garniture découpée	Garniture plate	Garniture découpée	Garniture plate	Garniture découpée
25 / 635	53 / 1346	650	844	1299	1494	1361	1567
25 / 635	59 / 1499	663	859	1384	1582	1448	1659
25 / 635	65 / 1651	672	875	1489	1704	1558	1786
25 / 635	71 / 1803	684	890	1570	1793	1645	1881
25 / 635	77 / 1956	753	1002	1654	1885	1733	1975
25 / 635	83 / 2108	764	1016	1783	2035	1867	2132
30 / 762	53 / 1346	671	869	1449	1670	1520	1749
30 / 762	59 / 1499	684	887	1543	1768	1618	1855
30 / 762	65 / 1651	696	906	1680	1932	1758	2024
30 / 762	71 / 1803	708	922	1773	2031	1856	2130
30 / 762	77 / 1956	1072	1418	1909	2193	1999	2299
30 / 762	83 / 2108	1085	1437	2001	2297	2097	2405

Découpe rectangulaire : ajouter 46 par découpe

réglage de la hauteur

W B A

Surface de travail rectangulaire réglable en hauteur hiSpace

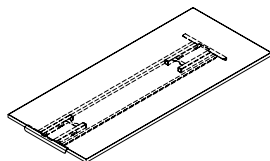

Pour créer une table réglable en hauteur intégrée propre à upStage, la surface de travail rectangulaire réglable en hauteur doit être combinée à la base intégrée réglable en hauteur hiSpace (YSU).

ÉLÉMENTS COMPRIS

Une surface de travail Quick Connect.

REMARQUES

Les surfaces de travail ne comprennent une découpe que si le style et l'emplacement en est précisé.

OPTIONS

Configuration des pieds		Mécanisme de la base	Profondeur réelle	Largeur réelle
TML	Pieds en T (pied gauche corridor, pied droit module de gradin)	9U Électrique à plage étendue avec rehausseurs (25 po à 51,1 po)	25, 30	53, 59, 65, 71
TMR	Pieds en T (pied droit corridor, pied gauche module de gradin)			
TCL	Pieds en T (pied gauche bahut, pied droit module de gradin)			
TCR	Pieds en T (pied droit bahut, pied gauche module de gradin)			

COMMANDE TYPE

WBA TSL	9U	30	71
----------------	-----------	-----------	-----------

OPTIONS (SUITE)

Style de découpe	Emplacement de la découpe	Finition de la surface	Style des garnitures de chant	Finition des garnitures de chant	Finition de l'ensemble de raccordement
N Aucune	N Aucune	Stratifié Foundation	8 Plate	PVC uniquement avec les stratifiés haute pression	52 Ebony
R Rectangulaire (découpe en losange)	C Centre				60 Platinum
	L Gauche				83 Very White
	R Droite				

R	C	LW	8	ST	52
----------	----------	-----------	----------	-----------	-----------

DIMENSIONS PO / MM

P	La
25 / 635	53 / 1346
25 / 635	59 / 1499
25 / 635	65 / 1651
25 / 635	71 / 1803
30 / 762	53 / 1346
30 / 635	59 / 1499
30 / 762	65 / 1651
30 / 762	71 / 1803

PRIX

Sans découpe	Découpe rectangulaire
756	799
766	808
776	820
789	830
775	819
789	830
800	844
812	856

La surface de travail rectangulaire à coins arrondis réglable en hauteur est conçue pour être combinée à la base intégrée réglable en hauteur Navigate (YGU) afin de créer une table réglable en hauteur propre à upStage et compatible avec les écrans incurvés.

ÉLÉMENTS COMPRIS

Une surface de travail.

REMARQUES

Les surfaces de travail ne comprennent une découpe que si le style et l'emplacement en est précisé.

Le passe-fils rectangulaire (HTEG) doit être commandé séparément.

W J B

Surface de travail rectangulaire à coins arrondis réglable en hauteur hiSpace Quick Connect

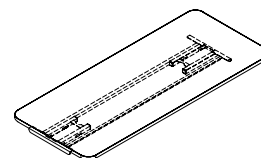

OPTIONS

Configuration des pieds		Mécanisme de la base	Profondeur réelle	Largeur réelle
TML	Pieds en T (pied gauche corridor, pied droit module de gradin)	9E Électrique à plage étendue avec rehausseurs (25 po à 51,1 po)	25, 30	53, 59, 65, 71
TMR	Pieds en T (pied droit corridor, pied gauche module de gradin)			
TCL	Pieds en T (pied gauche bahut, pied droit module de gradin)			
TCR	Pieds en T (pied droit bahut, pied gauche module de gradin)			

COMMANDE TYPE

WJB TML	9U	30	71
----------------	-----------	-----------	-----------

OPTIONS (SUITE)

Style de découpe	Emplacement de la découpe	Finition de la surface	Style des garnitures de chant	Finition des garnitures de chant	Finition de l'ensemble de raccordement
N Aucune	N Aucune	Stratifié Foundation	8 Plate	PVC	52 Ebony
R Rectangulaire (découpe en losange)	C Centre				60 Platinum
	L Gauche				83 Very White
	R Droite				

COMMANDE TYPE (SUITE)

R	C	LW	8	ST	52
----------	----------	-----------	----------	-----------	-----------

DIMENSIONS

PO / MM		PRIX	
P	La	Sans découpe	Découpe rectangulaire
25 / 635	53 / 1346	756	799
25 / 635	59 / 1499	766	808
25 / 635	65 / 1651	776	820
25 / 635	71 / 1803	789	830
30 / 762	53 / 1346	775	819
30 / 635	59 / 1499	789	830
30 / 762	65 / 1651	800	844
30 / 762	71 / 1803	812	856

réglage de la hauteur

HTSCC

Bahut double pour table réglable en hauteur

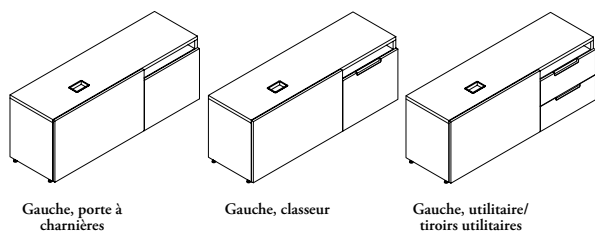

ÉLÉMENTS COMPRIS

Boîtiers, tiroirs, portes, pattes de nivellement, accessoire de classement (si des tiroirs utilitaires sont commandés), barre de suspension (si des tiroirs classeurs sont commandés) et passe-fils pour pied.

REMARQUES

La configuration classeur (F) est offerte pour les largeurs de 48 po et de 54 po seulement.

Les portes à charnières s'ouvrent au moyen d'un loquet-poussoir. Il n'y a donc aucune option de poignée.

Si l'accessoire de classement pour le tiroir utilitaire est commandé, les séparateurs seront agencés à la poignée upStage et le plateau sera fini en Ebony.

L'orientation est déterminée du point de vue de l'utilisateur, lorsqu'assis au bureau.

OPTIONS

Largeur	Configuration	Style des poignées	Orientation
48, 54, 60	F Classeur Navigate H Porte à charnières Navigate B Utilitaire/utilitaire Navigate E Classeur hiSpace G Porte à charnières hiSpace A Utilitaire/utilitaire hiSpace	X Poignée upStage	L Gauche R Droite

COMMANDE TYPE

HTSCC 48	F	X	R
-----------------	----------	----------	----------

OPTIONS (SUITE)

Finition des poignées	Finition du passe-fils pour pied	Finition du boîtier, des tablettes, du devant et du dos	Serrure et clés	Accessoire de classement
Foundation	Foundation	Stratifié Source	N Sans serrure	Y Oui
Mica	Mica	Flintwood	K Passe-partout	N Non
Accent	Accent	Placage de bois	R Au hasard	

COMMANDE TYPE (SUITE)

74	74	ZA	ZA	ZA	K	N
-----------	-----------	-----------	-----------	-----------	----------	----------

Consulter la grille de prix à la page suivante.

HTSCC

Bahut double pour table réglable en hauteur (suite)

DIMENSIONS
PO / MM

PRIX

La	CLASSEUR (F)			
	STRATIFIÉ SOURCE	FLINTWOOD	PLACAGE DE BOIS	
	Boîtier, tablettes, devant et dos	Boîtier et tablettes; devant et dos en Flintwood	Boîtier, tablettes, devant et dos	Boîtier, tablettes, devant et dos
48 / 1219	2064	2726	3961	4150
54 / 1372	2130	2807	4080	4275

La	PORTE À CHARNIÈRES (H)			
	STRATIFIÉ SOURCE	FLINTWOOD	PLACAGE DE BOIS	
	Boîtier, tablettes, devant et dos	Boîtier et tablettes; devant et dos en Flintwood	Boîtier, tablettes, devant et dos	Boîtier, tablettes, devant et dos
48 / 1219	1717	2315	3681	3888
54 / 1372	1768	2386	3790	4005
60 / 1524	1835	2458	3904	4125

La	UTILITAIRE, UTILITAIRE (B)			
	STRATIFIÉ SOURCE	FLINTWOOD	PLACAGE DE BOIS	
	Boîtier, tablettes, devant et dos	Boîtier et tablettes; devant et dos en Flintwood	Boîtier, tablettes, devant et dos	Boîtier, tablettes, devant et dos
48 / 1219	2219	2793	4158	4364
54 / 1372	2285	2876	4282	4493
60 / 1524	2371	2960	4410	4630

Accessoire de classement :ajouter 143

HTSCT

Bahut triple pour table réglable en hauteur

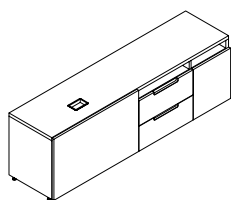

Gauche, utilitaire, utilitaire/porte à charnières

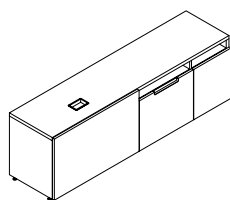

Gauche, classeur/porte à charnière

ÉLÉMENTS COMPRIS

Boîtiers, tiroirs, portes, accessoire de classement (si des tiroirs utilitaires sont commandés), barre de suspension (si des tiroirs classeurs sont commandés) et passe-fils pour pied.

REMARQUES

Les portes à charnières s'ouvrent au moyen d'un loquet-poussoir. Il n'y a donc aucune option de poignée.

Si l'accessoire de classement pour le tiroir utilitaire est commandé, les séparateurs seront agencés à la poignée upStage et le plateau sera fini en Ebony.

L'orientation est déterminée du point de vue de l'utilisateur, lorsqu'assis au bureau.

La porte à charnières est toujours située à l'extrémité extérieure du bahut et les tiroirs, au milieu.

OPTIONS

Largeur	Configuration	Style des poignées	Orientation
66, 72	FH Navigate Classeur/porte à charnières BH Navigate Utilitaire, utilitaire/porte à charnières EH hiSpace Classeur/porte à charnières AH hiSpace Utilitaire, utilitaire/porte à charnières	X Poignée upStage	L Gauche R Droite

COMMANDE TYPE

HTSCT 66	BH	X	R
-----------------	-----------	----------	----------

OPTIONS (SUITE)

Finition des poignées	Finition du passe-fils pour pied	Finition du boîtier, des tablettes, du devant et du dos	Serrure et clés	Accessoire de classement
Foundation	Foundation	Stratifié Source	N Sans serrure	Y Oui
Mica	Mica	Flintwood	K Passe-partout	N Non
Accent	Accent	Placage de bois	R Au hasard	

COMMANDE TYPE (SUITE)

74	74	ZA	ZA	ZA	K	N
-----------	-----------	-----------	-----------	-----------	----------	----------

Consulter la grille de prix à la page suivante.

H T S C T

Bahut triple pour table réglable en hauteur (suite)

DIMENSIONS
PO / MM

PRIX

DIMENSIONS PO / MM	CLASSEUR/PORTE À CHARNIÈRES (FH)			
	STRATIFIÉ SOURCE	FLINTWOOD	PLACAGE DE BOIS	
	Boîtier, tablettes, devant et dos	Boîtier et tablettes; devant et dos en Flintwood	Boîtier, tablettes, devant et dos	Boîtier, tablettes, devant et dos
La				
66 / 1676	2495	3287	5346	5614
72 / 1829	2508	3307	5377	5645

DIMENSIONS PO / MM	UTILITAIRE, UTILITAIRE/PORTE À CHARNIÈRES (BH)			
	STRATIFIÉ SOURCE	FLINTWOOD	PLACAGE DE BOIS	
	Boîtier, tablettes, devant et dos	Boîtier et tablettes; devant et dos en Flintwood	Boîtier, tablettes, devant et dos	Boîtier, tablettes, devant et dos
La				
66 / 1676	2737	3607	5867	6159
72 / 1829	2756	3636	5911	6207

Accessoire de classement :ajouter 108

réglage de la hauteur

HTSCD

Bahut double pour intégration au réglage en hauteur

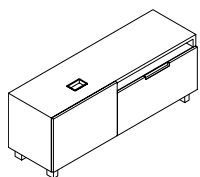

Droite, classeur

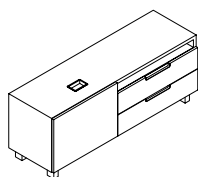

Droite, utilitaire,
utilitaire

ÉLÉMENTS COMPRIS

Un bahut sur pieds avec patins de nivellement.

Un passe-fils pour pied.

Configuration B (utilitaire/utilitaire) : deux tiroirs utilitaires.

Configuration F (classeur) : un classeur, une barre de suspension de 12 po (pour bahut de 48 po de largeur) ou deux barres de suspension de 12 po (pour bahut de 54 po de largeur), serrure et clés (le cas échéant).

REMARQUES

L'orientation est déterminée du point de vue de l'utilisateur.

OPTIONS

Largeur	Configuration	Style des poignées	Orientation
48, 54	F Classeur B Utilitaire/utilitaire	X Poignée upStage	L Gauche R Droite

COMMANDE TYPE

HTSCD 48	F	X	L
----------	---	---	---

OPTIONS (SUITE)

Finition des poignées	Finition du passe-fils pour pied	Finition du boîtier, des tablettes, du devant et du dos	Finition des pieds	Serrure et clés
Foundation	Foundation	Stratifié Source	74 Storm White	N Sans serrure
Mica	Mica	Flintwood	60 Platinum	K Passe-partout
Accent	Accent	Placage de bois	83 Very White	R Au hasard
			68 Anthracite	
			62 Graphite	
			71 Burnished Bronze	

COMMANDE TYPE (SUITE)

74	74	ZA	ZA	ZA	60	K
----	----	----	----	----	----	---

Consulter la grille de prix à la page suivante.

H T S C D
Bahut double pour intégration au réglage en hauteur (suite)

DIMENSIONS
PO / MM

PRIX

La	CLASSEUR (F)			
	STRATIFIÉ SOURCE	FLINTWOOD	PLACAGE DE BOIS	
	Boîtier, tablettes, devant et dos	Boîtier et tablettes; devant et dos en Flintwood	Boîtier, tablettes, devant et dos	Boîtier, tablettes, devant et dos
48 / 1219	2245	2539	4600	4829
54 / 1372	2312	2612	4762	5002

La	UTILITAIRE, UTILITAIRE (B)			
	STRATIFIÉ SOURCE	FLINTWOOD	PLACAGE DE BOIS	
	Boîtier, tablettes, devant et dos	Boîtier et tablettes; devant et dos en Flintwood	Boîtier, tablettes, devant et dos	Boîtier, tablettes, devant et dos
48 / 1219	2120	2394	4302	4519
54 / 1372	2183	2468	4472	4697

réglage de la hauteur

HTSCP

Bahut triple pour intégration au réglage en hauteur

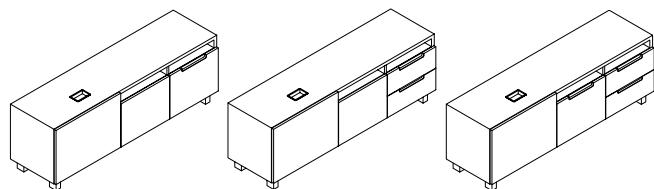

Droite, porte à charnières/classer

Droite, porte à charnières/utile, utile

Gauche, classeur/utile, utile

ÉLÉMENTS COMPRIS

Un bahut sur pieds avec patins de nivellement.

Un passe-fils pour pied.

Configuration FB (classeur/utilitaires) : deux tiroirs utilitaires, un tiroir classeur et une barre de suspension de 12 po.

Configuration HB (porte à charnières/utilitaires) : deux tiroirs utilitaires et une porte à charnières.

Configuration HF (porte à charnières/classer) : un tiroir classeur, une porte à charnières et une barre de suspension de 12 po; serrure et clés (le cas échéant).

REMARQUES

L'orientation est déterminée du point de vue de l'utilisateur.

La configuration (FB) n'est disponible que pour les largeurs de 60 po à 72 po.

Les portes à charnières s'ouvrent au moyen d'un loquet-poussoir. Il n'y a donc aucune option de poignée.

La porte à charnières est toujours installée au centre. Les tiroirs utilitaires sont toujours situés à l'extrémité extérieure.

OPTIONS

Largeur	Configuration	Style des poignées	Orientation
54, 60, 66, 72	HF Porte à charnières/classer HB Porte à charnières/util., util. FB Classeur/util., util.	X Poignée upStage	L Gauche R Droite

COMMANDE TYPE

HTSCP 60	FH	X	R
-----------------	-----------	----------	----------

OPTIONS (SUITE)

Finition des poignées	Finition du passe-fils pour pied	Finition du boîtier, des tablettes, du devant et du dos	Finition des pieds	Serrure et clés
Foundation	Foundation	Stratifié Source	74 Storm White	N Sans serrure
Mica	Mica	Flintwood	60 Platinum	K Passe-partout
Accent	Accent	Placage de bois	83 Very White	R Au hasard
			68 Anthracite	
			62 Graphite	
			71 Burnished Bronze	

COMMANDE TYPE (SUITE)

74	74	ZA	ZA	ZA	60	K
-----------	-----------	-----------	-----------	-----------	-----------	----------

Consulter la grille de prix à la page suivante.

H T S C P

Bahut triple pour intégration au réglage en hauteur (suite)

**DIMENSIONS
INCHES / MM**

PRICING

La	PORTE À CHARNIÈRES/CLASSEUR (HF)			
	STRATIFIÉ SOURCE	FLINTWOOD	PLACAGE DE BOIS	
	Boîtier, tablettes, devant et dos	Boîtier et tablettes; devant et dos en Flintwood	Case, Shelves, Front & Back	Boîtier, tablettes, devant et dos
54 / 1372	2352	2649	5042	5298
60 / 1524	2444	2734	5196	5455
66 / 1676	2500	2820	5348	5615
72 / 1829	2579	2903	5496	5771

La	PORTE À CHARNIÈRES/UTILITAIRE, UTILITAIRE (HB)			
	STRATIFIÉ SOURCE	FLINTWOOD	PLACAGE DE BOIS	
	Boîtier, tablettes, devant et dos	Boîtier et tablettes; devant et dos en Flintwood	Case, Shelves, Front & Back	Boîtier, tablettes, devant et dos
54 / 1372	2614	2988	5298	5566
60 / 1524	2699	3079	5454	5726
66 / 1676	2770	3169	5607	5889
72 / 1829	2860	3270	5757	6046

La	CLASSEUR /UTILITAIRE, UTILITAIRE (FB)			
	STRATIFIÉ SOURCE	FLINTWOOD	PLACAGE DE BOIS	
	Boîtier, tablettes, devant et dos	Boîtier et tablettes; devant et dos en Flintwood	Case, Shelves, Front & Back	Boîtier, tablettes, devant et dos
60 / 1524	2925	3233	5726	6013
66 / 1676	3013	3328	5889	6184
72 / 1829	3101	3435	6046	6349

écrans d'appoint

tableau d'ensemble

H T N X Écran d'appoint en verre

Page 334

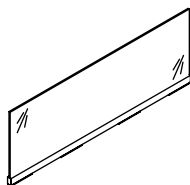

H T N D Écran d'appoint en placage

Page 335

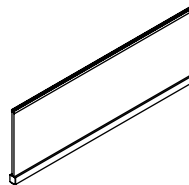

Avec rail pour accessoires

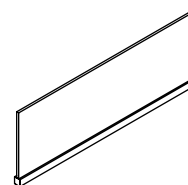

Sans rail pour accessoires

H T N J Écran d'appoint épais en placage

Page 336

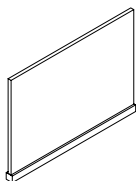

H T N K Écran d'appoint épais en placage avec verre

Page 338

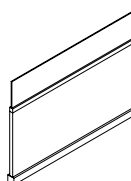

G X A U Écran d'appoint Infinity

Page 340

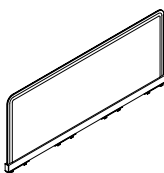

H T N B Écran d'appoint encadré en tissu

Page 342

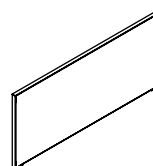

H T N G Écran pour bord de bureau en verre

Page 343

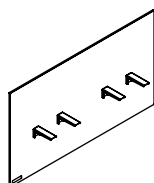

H T N S Écran pour bord de bureau en placage

Page 344

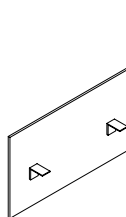

Hauteur modeste, sans rail pour accessoires

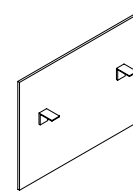

Hauteur surélevée, sans rail pour accessoires

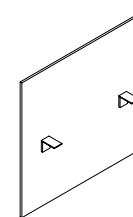

Hauteur au-dessus du sol, sans rail pour accessoires

tableau d'ensemble

G X C U Écran incurvé pour bord de bureau Infinity

Page 348

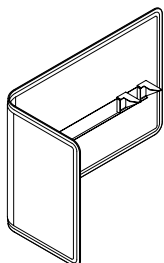

G X D U Écran pour bord de bureau Infinity

Page 352

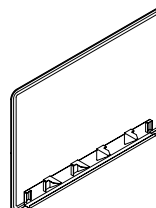

G Q D U Écran pour bord de bureau Infinity en tissu piqué

Page 366

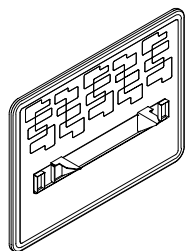

G X S U Écran latéral pour bord de bureau Infinity

Page 368

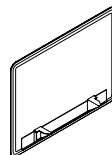

H T N F Écran pour bord de bureau en tissu

Page 372

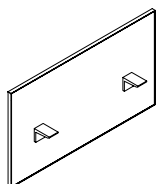

G Y S U Écran latéral encadré pour bord de bureau en tissu

Page 376

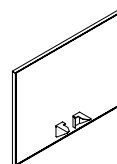

G X F U Écran de sol pour bord de bureau Infinity

Page 380

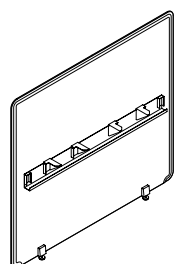

G X E U Écran de sol latéral pour bord de bureau Infinity

Page 382



tableau d'ensemble

G X C C Agrafe d'alignement pour écran Infinity

Page 383

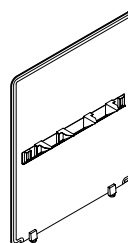

G Y F U Écran de sol encadré pour bord de bureau en tissu

Page 384

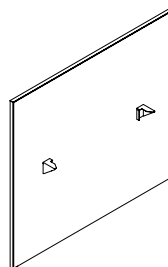

G Y E U Écran de sol latéral encadré pour bord de bureau en tissu

Page 386

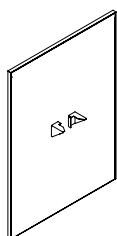

G V G U Écran pour bord de bureau avec verre

Page 388

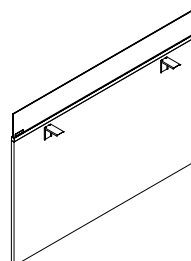

H T N N Écran modestie

Page 390

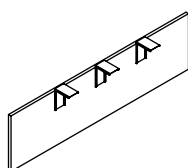

H T N L Écran de sol latéral en placage

Page 392

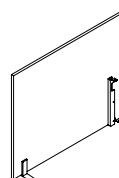

Ferrure de fixation d'extrémité simple, orientation à gauche illustrée

H T N A Écran latéral en placage avec verre

Page 396

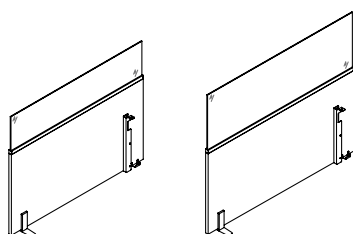

Ferrure de fixation d'extrémité simple, 42 po total, orientation à gauche illustrée

Ferrure de fixation d'extrémité simple, 51 po total, orientation à gauche illustrée

H T N C Écran en placage formant un corridor

Page 401



tableau d'ensemble

H T N E Écran en placage avec verre formant un corridor

Page 402

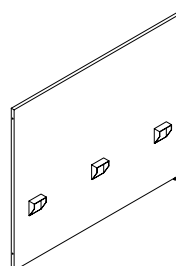
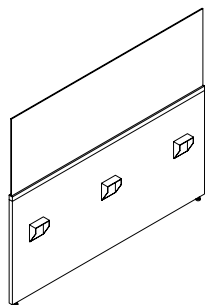

G N G U Écran latéral vitré de 6 mm

Page 404

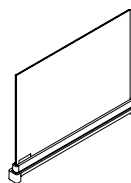

G N T U Écran latéral vitré de 10 mm

Page 405

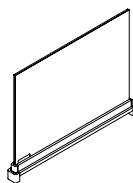

G N W U Écran latéral vitré avec surface d'écriture

Page 406

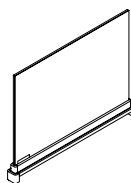

G N S U Écran latéral en placage

Page 407

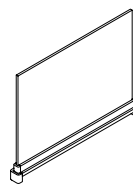

G N L U Écran latéral en stratifié avec surface d'écriture

Page 408

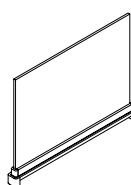

G N X U Écran latéral Infinity

Page 409

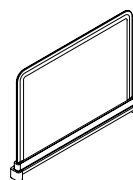

G N Z U Écran latéral en feutre lisse

Page 410



tableau d'ensemble

G N Y U Écran latéral encadré en tissu

Page 411

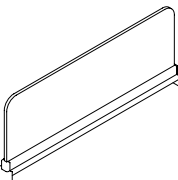
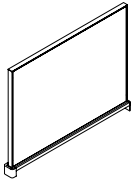

G N M U Écran latéral en métal

Page 412

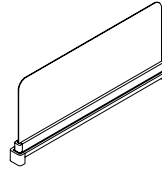

HTNX

Écran d'appoint en verre

L'écran d'appoint en verre se fixe à une poutre pour accessoires afin d'offrir une division de l'espace translucide.

ÉLÉMENTS COMPRIS

Un écran d'appoint en verre, ferrure de fixation continue en métal et agrafes d'alignement.

REMARQUES

Le verre est offert en différentes finitions : transparent et givré.

Le verre de 6 mm est offert uniquement pour les écrans de 42 po de hauteur.

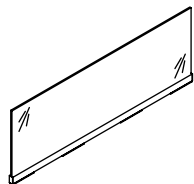

OPTIONS

Hauteur	Largeur	Épaisseur du verre	Finition de l'écran	Finition du châssis en métal
21 Hauteur de référence de 42 po	24, 30, 36, 42, 48, 54, 60, 66, 72, 78, 84, 90, 96	06 6 mm	CL Transparent	Foundation Mica Accent
30 Hauteur de référence de 51 po		10 10 mm	FT Givré	

COMMANDE TYPE

HTNX 21	48	10	CL	74
----------------	-----------	-----------	-----------	-----------

DIMENSIONS PO / MM

H	La
42 / 1067	24 / 610
42 / 1067	30 / 762
42 / 1067	36 / 762
42 / 1067	42 / 1067
42 / 1067	48 / 1219
42 / 1067	54 / 1372
42 / 1067	60 / 1524
42 / 1067	66 / 1676
42 / 1067	72 / 1829
42 / 1067	78 / 1981
42 / 1067	84 / 2134
42 / 1067	90 / 2286
42 / 1067	96 / 2438
51 / 1295	24 / 610
51 / 1295	30 / 762
51 / 1295	36 / 762
51 / 1295	42 / 1067
51 / 1295	48 / 1219
51 / 1295	54 / 1372
51 / 1295	60 / 1524
51 / 1295	66 / 1676
51 / 1295	72 / 1829
51 / 1295	78 / 1981
51 / 1295	84 / 2134
51 / 1295	90 / 2286
51 / 1295	96 / 2438

PRIX

VERRE DE 6 MM		VERRE DE 10 MM	
Transparent	Givré	Transparent	Givré
402	636	489	800
412	650	499	821
446	705	542	886
507	797	612	1004
560	888	681	1116
623	981	755	1233
684	1074	827	1356
740	1170	898	1474
800	1262	971	1588
861	1357	1045	1707
921	1451	1115	1828
979	1543	1188	1941
1038	1634	1256	2056
s.o.	s.o.	587	944
s.o.	s.o.	602	971
s.o.	s.o.	647	1046
s.o.	s.o.	736	1185
s.o.	s.o.	819	1318
s.o.	s.o.	904	1459
s.o.	s.o.	992	1600
s.o.	s.o.	1076	1740
s.o.	s.o.	1163	1873
s.o.	s.o.	1253	2016
s.o.	s.o.	1336	2159
s.o.	s.o.	1422	2296
s.o.	s.o.	1507	2431

Accent ou Mica : ajouter 25

L'écran d'appoint en placage crée une division physique et assure l'intimité.

HTND

ÉLÉMENTS COMPRIS

Un écran d'appoint en placage, ferrure de fixation continue en métal, agrafes d'alignement et rail pour accessoires (le cas échéant).

Écran d'appoint en placage

REMARQUES

Le rail pour accessoires peut accueillir des accessoires à papeterie (PAX) et des accessoires fx. On trouvera ces accessoires dans le *programme d'ergonomie et d'accessoires Complements* de Teknion.

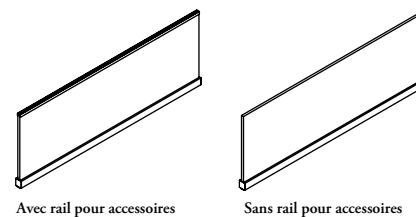

OPTIONS

Rail pour accessoires	Hauteur	Largeur	Finition de l'écran	Finition du châssis en métal
A Avec rail pour accessoires	21 Hauteur de référence de 42 po	24, 30, 36, 42, 48, 54, 60, 66, 72, 78, 84, 90, 96	Stratifié Source Flintwood Placage de bois naturel	Foundation Mica Accent
N Sans rail pour accessoires	30 Hauteur de référence de 51 po			

COMMANDE TYPE

HTND A	21	48	ZI	74
---------------	-----------	-----------	-----------	-----------

**DIMENSIONS
PO / MM**

H	La
42 / 1067	24 / 610
42 / 1067	30 / 762
42 / 1067	36 / 762
42 / 1067	42 / 1067
42 / 1067	48 / 1219
42 / 1067	54 / 1372
42 / 1067	60 / 1524
42 / 1067	66 / 1676
42 / 1067	72 / 1829
42 / 1067	78 / 1981
42 / 1067	84 / 2134
42 / 1067	90 / 2286
42 / 1067	96 / 2438
51 / 1295	24 / 610
51 / 1295	30 / 762
51 / 1295	36 / 762
51 / 1295	42 / 1067
51 / 1295	48 / 1219
51 / 1295	54 / 1372
51 / 1295	60 / 1524
51 / 1295	66 / 1676
51 / 1295	72 / 1829
51 / 1295	78 / 1981
51 / 1295	84 / 2134
51 / 1295	90 / 2286
51 / 1295	96 / 2438

PRIX

SANS RAIL POUR ACCESSOIRES (N)

Stratifié Source	Flintwood	Placage de bois naturel
395	623	685
430	707	776
461	785	863
497	871	958
605	952	1049
623	1038	1143
657	1120	1232
685	1203	1324
730	1286	1415
771	1366	1504
800	1453	1598
836	1531	1687
871	1620	1783
435	794	883
474	899	1000
507	1002	1112
548	1110	1234
666	1218	1353
685	1324	1469
725	1427	1588
755	1536	1704
803	1641	1823
851	1742	1937
882	1854	2059
920	1956	2173
958	2063	2296

AVEC RAIL POUR ACCESSOIRES (A)

Stratifié Source	Flintwood	Placage de bois naturel
436	698	767
484	792	869
517	881	967
565	977	1072
672	1069	1175
702	1161	1279
738	1253	1379
777	1348	1483
822	1440	1583
864	1530	1685
891	1628	1791
936	1715	1888
973	1814	1996
488	889	978
529	1008	1108
569	1121	1233
611	1244	1368
746	1361	1497
767	1483	1629
810	1600	1758
845	1719	1889
899	1837	2021
951	1951	2148
986	2076	2284
1030	2189	2407
1072	2312	2545

Accent ou Mica : ajouter 14

HTNJ

Écran d'appoint épais en placage

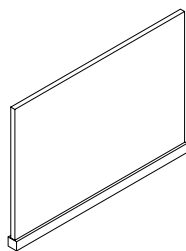

L'écran d'appoint épais en placage délimite l'espace et offre de l'intimité à différentes hauteurs.

ÉLÉMENTS COMPRIS

Un écran en placage, une ferrure de fixation continue en métal, agrafes d'alignement et rail pour accessoires (le cas échéant).

REMARQUES

Le rail pour accessoires peut accueillir des accessoires à papeterie (PAX) et des accessoires fx. On trouvera ces accessoires dans le *programme d'ergonomie et d'accessoires Compléments* de Teknion.

L'option sans rail pour accessoires peut accueillir l'écran superposé déplaçable et ses accessoires (JNSSE).

OPTIONS

Rail pour accessoires	Hauteur	Largeur (par intervalles de 6 po)	Alignement	Finition de l'écran	Finition du châssis en métal
A Avec rail pour accessoires	21 Hauteur de référence de 42 po	24 à 96	N Sans alignement	Stratifié Source	Foundation
N Sans rail pour accessoires	30 Hauteur de référence de 51 po		W Alignement au centre	Flintwood	Mica
	36 Hauteur de référence de 57 po		E Alignement au bout	Placage de bois naturel	Accent

COMMANDE TYPE

HTNJ A	21	48	N	ZI	74
---------------	-----------	-----------	----------	-----------	-----------

DIMENSIONS PO / MM

H	La
42 / 1067	24 / 610
42 / 1067	30 / 762
42 / 1067	36 / 762
42 / 1067	42 / 1067
42 / 1067	48 / 1219
42 / 1067	54 / 1372
42 / 1067	60 / 1524
42 / 1067	66 / 1676
42 / 1067	72 / 1829
42 / 1067	78 / 1981
42 / 1067	84 / 2134
42 / 1067	90 / 2286
42 / 1067	96 / 2438
51 / 1295	24 / 610
51 / 1295	30 / 762
51 / 1295	36 / 762
51 / 1295	42 / 1067
51 / 1295	48 / 1219
51 / 1295	54 / 1372
51 / 1295	60 / 1524
51 / 1295	66 / 1676
51 / 1295	72 / 1829
51 / 1295	78 / 1981
51 / 1295	84 / 2134
51 / 1295	90 / 2286
51 / 1295	96 / 2438

PRIX

SANS RAIL POUR ACCESSOIRES (N)

Stratifié Source	Flintwood	Placage de bois naturel
474	746	822
518	849	932
553	942	1038
597	1045	1150
726	1144	1259
746	1244	1369
790	1342	1477
822	1444	1590
875	1543	1697
927	1642	1806
961	1746	1918
1004	1840	2025
1045	1944	2138
522	952	1058
571	1080	1200
609	1202	1334
656	1333	1480
798	1461	1621
822	1590	1763
868	1712	1904
906	1841	2044
963	1967	2186
1021	2093	2326
1057	2223	2471
1104	2345	2606
1150	2474	2752

AVEC RAIL POUR ACCESSOIRES (A)

Stratifié Source	Flintwood	Placage de bois naturel
525	836	920
581	950	1044
619	1055	1161
677	1172	1287
806	1282	1410
843	1393	1531
886	1504	1654
934	1619	1780
986	1728	1903
1039	1837	2024
1071	1953	2149
1124	2059	2266
1166	2178	2395
585	1068	1174
638	1210	1332
681	1343	1478
734	1494	1643
897	1633	1797
920	1780	1956
973	1920	2112
1014	2061	2267
1080	2206	2424
1143	2343	2577
1183	2492	2742
1235	2627	2887
1287	2774	3052

Accent ou Mica : ajouter 14

Suite de la grille de prix à la page suivante.

HTNJ

**Écran d'appoint épais en placage
(suite)**

**DIMENSIONS
PO / MM**

H	La
57 / 1448	24 / 610
57 / 1448	30 / 762
57 / 1448	36 / 762
57 / 1448	42 / 1067
57 / 1448	48 / 1219
57 / 1448	54 / 1372
57 / 1448	60 / 1524
57 / 1448	66 / 1676
57 / 1448	72 / 1829
57 / 1448	78 / 1981
57 / 1448	84 / 2134
57 / 1448	90 / 2286
57 / 1448	96 / 2438

PRIX

SANS RAIL POUR ACCESSOIRES (N)			AVEC RAIL POUR ACCESSOIRES (A)		
Stratifié Source	Flintwood	Placage de bois naturel	Stratifié Source	Flintwood	Placage de bois naturel
575	1214	1349	643	1359	1498
628	1378	1530	701	1542	1697
670	1534	1702	748	1712	1886
722	1700	1888	806	1904	2094
879	1863	2067	987	2082	2291
904	2026	2247	1011	2269	2493
955	2183	2427	1069	2449	2694
996	2348	2607	1115	2628	2890
1061	2509	2789	1190	2812	3090
1124	2668	2965	1257	2988	3285
1163	2835	3149	1303	3177	3495
1214	2990	3323	1359	3348	3682
1264	3155	3511	1415	3538	3890

Accent ou Mica : ajouter 14

HTNK

Écran d'appoint épais en placage avec verre

L'écran d'appoint épais en placage avec verre délimite l'espace et offre de l'intimité.

ÉLÉMENTS COMPRIS

Un écran en placage avec section supérieure en verre, ferrure de fixation continue en métal et agrafes d'alignement.

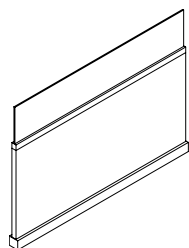

OPTIONS

Hauteur	Largeur (par intervalles de 6 po)	Alignement	Finition de l'écran	Finition du verre	Finition du châssis en métal
B 51 po total (42 po plus verre de 9 po)	24 à 96	N Sans alignement	Stratifié Source	CL Transparent	Foundation
W 57 po total (48 po plus verre de 9 po)		W Alignement au centre	Flintwood	FT Givré	Mica
		E Alignement au bout	Placage de bois naturel		Accent

COMMANDE TYPE

HTNK B	48	N	AG	CL	74
---------------	-----------	----------	-----------	-----------	-----------

DIMENSIONS PO / MM

H	La
51 / 1295	24 / 610
51 / 1295	30 / 762
51 / 1295	36 / 762
51 / 1295	42 / 1067
51 / 1295	48 / 1219
51 / 1295	54 / 1372
51 / 1295	60 / 1524
51 / 1295	66 / 1676
51 / 1295	72 / 1829
51 / 1295	78 / 1981
51 / 1295	84 / 2134
51 / 1295	90 / 2286
51 / 1295	96 / 2438
57 / 1448	24 / 610
57 / 1448	30 / 762
57 / 1448	36 / 762
57 / 1448	42 / 1067
57 / 1448	48 / 1219
57 / 1448	54 / 1372
57 / 1448	60 / 1524
57 / 1448	66 / 1676
57 / 1448	72 / 1829
57 / 1448	78 / 1981
57 / 1448	84 / 2134
57 / 1448	90 / 2286
57 / 1448	96 / 2438

PRIX

STRATIFIÉ SOURCE		FLINTWOOD		PLACAGE DE BOIS NATUREL	
Transparent	Givré	Transparent	Givré	Transparent	Givré
694	763	1094	1124	1151	1250
762	841	1225	1259	1295	1402
817	907	1347	1391	1433	1549
883	985	1478	1530	1579	1704
950	1065	1483	1539	1622	1712
1150	1273	1858	1911	1951	2131
1168	1304	1922	1982	2043	2210
1236	1380	2071	2131	2199	2378
1313	1468	2217	2287	2359	2552
1354	1520	2303	2377	2469	2659
1387	1567	2420	2501	2602	2795
1439	1619	2524	2607	2719	2912
1483	1660	2643	2726	2849	3041
734	783	1174	1181	1232	1306
810	867	1316	1324	1386	1466
875	940	1456	1466	1542	1622
947	1019	1598	1614	1697	1787
1037	1118	1644	1658	1783	1832
1230	1316	2013	2021	2107	2240
1303	1400	2167	2177	2288	2404
1325	1444	2077	2180	2206	2427
1342	1506	2269	2290	2409	2556
1391	1531	2401	2412	2566	2695
1453	1579	2562	2582	2744	2876
1530	1637	2714	2722	2909	3028
1600	1680	2880	2880	3086	3195

If Accent/Mica is specified, add 14

G X A U

Écran d'appoint Infinity

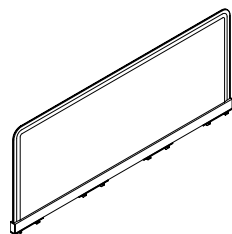

L'écran d'appoint Infinity se fixe à la poutre pour accessoires. Léger et mince, cet écran recouvert de tissu aux lignes courbes douces permet de délimiter l'espace et d'assurer l'intimité à différentes hauteurs.

ÉLÉMENTS COMPRIS

Un écran pour bord de bureau en tissu Infinity et ferrures de fixation.

REMARQUES

Les tissus pour panneaux et de recouvrement compatibles seront installés dans le sens de la chaîne. Consulter le *guide du programme des tissus* de Teknion.

L'application sur gradin (S) n'est pas offerte pour la hauteur de 30 po.

OPTIONS

Hauteur	Largeur (par intervalles de 6 po)	Application	Finition de l'écran	Finition de la quincaillerie
42 Hauteur de référence de 42 po	24 à 72	S Montage sur gradin W Montage sur surface de travail	Tissu pour panneaux	Foundation Mica Accent
51 Hauteur de référence de 51 po			Tissu de recouvrement	

COMMANDE TYPE

GXAU 42	60	S	B204	74
----------------	-----------	----------	-------------	-----------

DIMENSIONS PO / MM

H	La
42 / 1067	24 / 610
42 / 1067	30 / 762
42 / 1067	36 / 762
42 / 1067	42 / 1067
42 / 1067	48 / 1219
42 / 1067	54 / 1372
42 / 1067	60 / 1524
42 / 1067	66 / 1676
42 / 1067	72 / 1829

PRIX

MONTAGE SUR GRADIN (S)

TISSU POUR PANNEAUX

TFC/ Cat. A	Cat. 1	Cat. 2	Cat. 3	Cat. 4	Cat. 5
558	567	579	615	641	668
600	608	619	666	699	730
639	648	665	717	756	792
694	705	724	785	828	869
745	761	781	850	898	947
844	859	882	959	1014	1068
872	889	914	1000	1060	1120
906	924	950	1044	1110	1175
935	954	984	1084	1157	1227

TISSU DE RECOUVREMENT

TFC/ Cat. 1	Cat. 2	Cat. 3	Cat. 4	Cat. 5	Cat. 6	Cat. 7	Cat. 8	Cat. 9	Cat. 10
560	593	606	624	654	670	686	722	756	769
603	639	655	677	711	732	753	794	836	854
641	685	703	731	770	796	820	869	918	941
698	746	768	800	846	874	901	958	1015	1040
752	807	831	867	920	950	981	1045	1110	1137
850	913	941	979	1038	1071	1105	1177	1251	1281
879	948	978	1021	1085	1125	1162	1242	1320	1355
912	988	1021	1069	1138	1181	1223	1310	1395	1433
941	1023	1060	1110	1188	1233	1279	1373	1467	1507

Finition de la quincaillerie Accent ou Mica pour largeur de 24 po à 42 po : ajouter 14

Finition de la quincaillerie Accent ou Mica pour largeur de 48 po à 72 po : ajouter 29

Suite de la grille de prix à la page suivante.

G X A U

Écran d'appoint Infinity
(suite)

DIMENSIONS
PO / MM

H	La
42 / 1067	24 / 610
42 / 1067	30 / 762
42 / 1067	36 / 762
42 / 1067	42 / 1067
42 / 1067	48 / 1219
42 / 1067	54 / 1372
42 / 1067	60 / 1524
42 / 1067	66 / 1676
42 / 1067	72 / 1829
51 / 1295	24 / 610
51 / 1295	30 / 762
51 / 1295	36 / 762
51 / 1295	42 / 1067
51 / 1295	48 / 1219
51 / 1295	54 / 1372
51 / 1295	60 / 1524
51 / 1295	66 / 1676
51 / 1295	72 / 1829

PRIX

MONTAGE SUR SURFACE DE TRAVAIL (W)															
TISSU POUR PANNEAUX						TISSU DE RECOUVREMENT									
TFC/ Cat. A	Cat. 1	Cat. 2	Cat. 3	Cat. 4	Cat. 5	TFC/ Cat. 1	Cat. 2	Cat. 3	Cat. 4	Cat. 5	Cat. 6	Cat. 7	Cat. 8	Cat. 9	Cat. 10
560	567	575	602	617	635	564	583	593	606	624	636	646	670	692	702
603	608	615	646	668	690	604	630	639	655	677	691	703	732	761	770
641	648	660	696	718	743	645	673	686	703	731	746	763	796	829	844
699	705	716	760	789	815	700	734	748	768	798	819	836	874	912	928
752	761	771	821	853	884	755	792	807	831	867	887	910	950	993	1012
850	859	874	925	962	997	853	895	913	940	978	1002	1023	1072	1121	1142
879	889	906	963	1004	1042	883	928	949	978	1021	1046	1071	1125	1176	1200
912	924	942	1005	1048	1092	916	967	989	1021	1068	1097	1124	1181	1237	1263
942	954	974	1041	1090	1136	947	1002	1024	1058	1110	1142	1172	1233	1296	1323
670	676	687	726	752	777	672	702	715	734	763	778	796	830	864	881
729	737	751	796	828	859	731	768	785	807	843	861	883	924	966	984
789	797	814	867	904	941	791	833	853	881	920	944	967	1018	1068	1090
854	864	883	944	988	1030	857	907	928	961	1007	1034	1061	1118	1175	1200
924	940	959	1028	1076	1125	929	986	1011	1045	1099	1129	1161	1225	1288	1316
1042	1058	1080	1158	1213	1266	1048	1112	1138	1177	1235	1269	1305	1378	1448	1478
1084	1101	1127	1211	1273	1332	1091	1160	1190	1233	1298	1336	1374	1453	1531	1567
1135	1153	1180	1274	1340	1406	1142	1218	1251	1298	1368	1410	1451	1539	1626	1660
1180	1200	1228	1329	1402	1471	1185	1268	1305	1356	1433	1477	1522	1619	1711	1753

Finition de la quincaillerie Accent ou Mica pour largeur de 24 po à 42 po : ajouter 14
 Finition de la quincaillerie Accent ou Mica pour largeur de 48 po à 72 po : ajouter 29

HTNB

Écran d'appoint encadré en tissu

L'écran d'appoint en tissu se fixe à une poutre pour accessoires afin de délimiter l'espace.

ÉLÉMENTS COMPRIS

Les tissus pour panneaux et de recouvrement compatibles seront installés dans le sens de la chaîne. Consulter le *guide du programme des tissus* de Teknion.

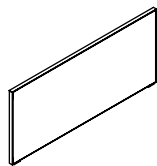

OPTIONS

Hauteur	Largeur (par intervalles de 6 po)	Application	Finition de l'écran	Finition du châssis en métal
13 Pour montage sur surface de travail d'une hauteur de référence de 42 po	24 à 72	S Montage sur gradin	Tissu pour panneaux	Foundation
21 Pour montage sur un gradin d'une hauteur de référence de 42 po		W Montage sur surface de travail	Tissu de recouvrement	Mica
22 Pour montage sur surface de travail d'une hauteur de référence de 51 po				Accent

COMMANDE TYPE

HTNB 21	48	S	L308	74
----------------	-----------	----------	-------------	-----------

DIMENSIONS PO / MM

H	La
42 / 1067	24 / 610
42 / 1067	30 / 762
42 / 1067	36 / 762
42 / 1067	42 / 1067
42 / 1067	48 / 1219
42 / 1067	54 / 1372
42 / 1067	60 / 1524
42 / 1067	66 / 1676
42 / 1067	72 / 1829
51 / 1295	24 / 610
51 / 1295	30 / 762
51 / 1295	36 / 762
51 / 1295	42 / 1067
51 / 1295	48 / 1219
51 / 1295	54 / 1372
51 / 1295	60 / 1524
51 / 1295	66 / 1676
51 / 1295	72 / 1829

PRIX

TISSU POUR PANNEAUX							TISSU DE RECOUVREMENT									
TFC/ Cat. A	Cat. 1	Cat. 2	Cat. 3	Cat. 4	Cat. 5		TFC/ Cat. 1	Cat. 2	Cat. 3	Cat. 4	Cat. 5	Cat. 6	Cat. 7	Cat. 8	Cat. 9	Cat. 10
534	541	548	574	588	608		536	556	565	579	597	609	618	641	665	675
574	579	586	617	639	661		575	602	610	625	648	663	675	703	731	741
611	618	630	665	690	713		613	643	656	673	701	716	732	766	798	814
665	672	684	726	755	782		666	701	715	736	766	785	803	841	879	895
715	725	737	785	817	849		717	756	770	796	830	851	872	914	958	977
808	820	833	886	921	958		812	856	872	898	937	961	984	1033	1080	1100
836	849	863	921	962	1002		841	887	907	936	979	1005	1030	1083	1135	1158
867	881	897	961	1004	1046		871	922	944	977	1022	1051	1078	1136	1195	1219
895	910	927	995	1042	1091		899	954	979	1012	1065	1095	1125	1188	1251	1276
638	645	656	694	718	745		640	671	684	702	731	746	764	798	833	849
694	702	715	762	793	824		698	734	751	771	807	828	849	889	932	949
751	761	776	829	867	902		753	796	815	843	883	907	929	980	1030	1051
812	823	841	902	947	988		815	864	887	918	965	992	1019	1075	1133	1158
881	894	914	984	1033	1080		886	942	966	1002	1054	1084	1116	1180	1244	1273
992	1008	1030	1107	1162	1215		997	1061	1090	1128	1185	1221	1255	1327	1398	1430
1033	1049	1074	1160	1221	1280		1039	1107	1137	1181	1248	1285	1323	1402	1480	1514
1080	1099	1125	1219	1285	1349		1085	1162	1196	1243	1313	1356	1396	1485	1570	1605
1122	1143	1172	1273	1343	1415		1128	1211	1249	1298	1374	1419	1466	1561	1654	1695

Finition de la quincaillerie Accent ou Mica pour largeur de 24 po à 42 po : ajouter 17

Finition de la quincaillerie Accent ou Mica pour largeur de 48 po à 72 po : ajouter 29

L'écran pour bord de bureau en verre se fixe à une surface de travail afin de diviser l'espace et d'assurer l'intimité.

HTNG

Écran pour bord de bureau en verre

ÉLÉMENTS COMPRIS

Un écran pour bord de bureau en verre et ferrures de fixation.

REMARQUES

Verre de 6 mm ou de 10 mm d'épaisseur.

Largeurs réelles.

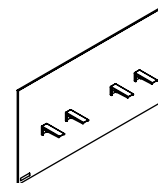

OPTIONS

Base du panneau modestie	Hauteur de réf. au-dessus de la surface de travail	Largeur	Épaisseur du verre	Finition de l'écran	Finition du châssis
M Hauteur modestie (15 po)	13 Hauteur de référence de 42 po	30, 36, 42, 48, 54, 60, 66	06 6 mm	CL Transparent FT Givré	Foundation Mica Accent
	22 Hauteur de référence de 51 po		10 10 mm		
	28 Hauteur de référence de 57 po				

COMMANDE TYPE

HTNG M	22	66	06	FT	74
---------------	-----------	-----------	-----------	-----------	-----------

DIMENSIONS PO / MM

H	La
42 / 1067	30 / 762
42 / 1067	36 / 762
42 / 1067	42 / 1067
42 / 1067	48 / 1219
42 / 1067	54 / 1372
42 / 1067	60 / 1524
42 / 1067	66 / 1676
51 / 1295	30 / 762
51 / 1295	36 / 762
51 / 1295	42 / 1067
51 / 1295	48 / 1219
51 / 1295	54 / 1372
51 / 1295	60 / 1524
51 / 1295	66 / 1676
57 / 1448	30 / 762
57 / 1448	36 / 762
57 / 1448	42 / 1067
57 / 1448	48 / 1219
57 / 1448	54 / 1372
57 / 1448	60 / 1524
57 / 1448	66 / 1676

PRIX

VERRE DE 6 MM		VERRE DE 10 MM	
Transparent	Givré	Transparent	Givré
437	791	580	985
498	897	660	1118
559	1010	739	1256
630	1131	829	1410
700	1262	924	1570
771	1275	1019	1733
851	1406	1122	1908
460	949	609	1182
523	1075	691	1343
587	1207	776	1509
660	1358	869	1694
736	1387	971	1726
810	1528	1070	1906
894	1682	1181	2099
491	1016	631	1225
559	1158	738	1438
631	1303	850	1650
705	1467	985	1919
789	1508	1202	2137
874	1675	1338	2381
961	1843	1478	2627

Accent ou Mica : ajouter 25

HTNS

Écran pour bord de bureau en placage

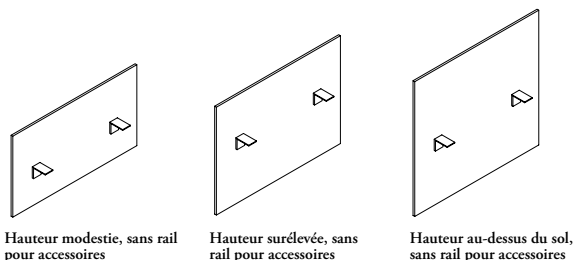

OPTIONS

Rail pour accessoires	Base du panneau modestie	Hauteur de réf. au-dessus de la surface de travail	Largeur	Finition de l'écran	Finition du châssis en métal
A Avec rail pour accessoires	S Hauteur modestie mi-hauteur (23 po)	00 Hauteur de référence de 29 po	24, 30, 36, 42, 48, 54, 60, 66	Stratifié Source Flintwood Placage de bois naturel	Foundation Mica Accent
N Sans rail pour accessoires	M Hauteur modestie (15 po)	13 Hauteur de référence de 42 po			
	E Hauteur surélevée (6 po)	22 Hauteur de référence de 51 po			
	F Hauteur au-dessus du sol (1 po)	28 Hauteur de référence de 57 po			

COMMANDE TYPE

HTNS A	M	22	54	ZI	74
---------------	----------	-----------	-----------	-----------	-----------

DIMENSIONS PO / MM

H	La
29 / 737	24 / 610
29 / 737	30 / 762
29 / 737	36 / 762
29 / 737	42 / 1067
29 / 737	48 / 1219
29 / 737	54 / 1372
29 / 737	60 / 1524
29 / 737	66 / 1676
29 / 737	72 / 1829
42 / 1067	24 / 610
42 / 1067	30 / 762
42 / 1067	36 / 762
42 / 1067	42 / 1067
42 / 1067	48 / 1219
42 / 1067	54 / 1372
42 / 1067	60 / 1524
42 / 1067	66 / 1676
42 / 1067	72 / 1829

PRIX

SANS RAIL POUR ACCESSOIRES (N) HAUTEUR MODESTIE MI-HAUTEUR (S)		
Stratifié Source	Flintwood	Placage de bois naturel
174	296	312
183	311	332
191	330	347
205	344	368
213	362	387
223	376	420
235	394	452
244	411	483
255	427	517
249	504	506
272	544	556
298	597	608
321	655	656
344	701	708
369	753	781
393	803	834
419	854	899
438	904	910

AVEC RAIL POUR ACCESSOIRES (A) HAUTEUR MODESTIE MI-HAUTEUR (S)		
Stratifié Source	Flintwood	Placage de bois naturel
s.o.	s.o.	s.o.
s.o.	s.o.	s.o.
s.o.	s.o.	s.o.
s.o.	s.o.	s.o.
s.o.	s.o.	s.o.
s.o.	s.o.	s.o.
s.o.	s.o.	s.o.
s.o.	s.o.	s.o.
s.o.	s.o.	s.o.
278	588	707
307	636	777
334	699	849
364	769	922
392	824	993
420	886	1095
450	949	1174
476	1008	1266
504	1069	1281

Accent ou Mica : ajouter 25

Suite de la grille de prix à la page suivante

HTNS

Écran pour bord de bureau en placage (suite)

**DIMENSIONS
PO / MM**

H	La
51 / 1295	24 / 610
51 / 1295	30 / 762
51 / 1295	36 / 762
51 / 1295	42 / 1067
51 / 1295	48 / 1219
51 / 1295	54 / 1372
51 / 1295	60 / 1524
51 / 1295	66 / 1676
51 / 1295	72 / 1829
57 / 1448	24 / 610
57 / 1448	30 / 762
57 / 1448	36 / 762
57 / 1448	42 / 1067
57 / 1448	48 / 1219
57 / 1448	54 / 1372
57 / 1448	60 / 1524
57 / 1448	66 / 1676
57 / 1448	72 / 1829

H	La
29 / 737	24 / 610
29 / 737	30 / 762
29 / 737	36 / 762
29 / 737	42 / 1067
29 / 737	48 / 1219
29 / 737	54 / 1372
29 / 737	60 / 1524
29 / 737	66 / 1676
42 / 1067	24 / 610
42 / 1067	30 / 762
42 / 1067	36 / 762
42 / 1067	42 / 1067
42 / 1067	48 / 1219
42 / 1067	54 / 1372
42 / 1067	60 / 1524
42 / 1067	66 / 1676
51 / 1295	24 / 610
51 / 1295	30 / 762
51 / 1295	36 / 762
51 / 1295	42 / 1067
51 / 1295	48 / 1219
51 / 1295	54 / 1372
51 / 1295	60 / 1524
51 / 1295	66 / 1676
57 / 1448	24 / 610
57 / 1448	30 / 762
57 / 1448	36 / 762
57 / 1448	42 / 1067
57 / 1448	48 / 1219
57 / 1448	54 / 1372
57 / 1448	60 / 1524
57 / 1448	66 / 1676

PRIX

SANS RAIL POUR ACCESSOIRES (N) (SUITE)

HAUTEUR MODESTIE MI-HAUTEUR (S) (SUITE)

Stratifié Source	Flintwood	Placage de bois naturel
346	700	782
375	777	828
398	854	875
422	932	944
443	1008	1065
465	1084	1183
488	1161	1304
511	1237	1421
532	1315	1544
381	769	859
415	856	912
436	941	962
462	1024	1039
487	1108	1172
513	1192	1303
537	1276	1434
559	1363	1564
585	1446	1700

HAUTEUR MODESTIE (M)

Stratifié Source	Flintwood	Placage de bois naturel
259	495	544
269	540	590
281	583	641
292	630	691
359	730	803
369	776	854
381	820	901
392	863	950
328	732	806
349	815	897
369	899	989
397	974	1070
465	1101	1211
495	1185	1304
525	1275	1402
558	1364	1499
393	845	886
422	942	986
443	1039	1090
476	1124	1177
557	1273	1332
593	1369	1436
631	1474	1543
671	1574	1651
431	929	975
462	1037	1085
487	1143	1198
523	1235	1296
613	1400	1464
650	1507	1579
694	1621	1697
738	1732	1816

AVEC RAIL POUR ACCESSOIRES (A) (SUITE)

HAUTEUR MODESTIE MI-HAUTEUR (S) (SUITE)

Stratifié Source	Flintwood	Placage de bois naturel
375	696	814
409	771	863
434	850	913
462	928	991
489	1007	1115
515	1082	1236
544	1162	1364
571	1237	1489
597	1316	1618
415	766	895
452	851	950
480	934	1005
511	1021	1091
540	1107	1227
567	1190	1361
600	1279	1500
628	1363	1637
657	1447	1779

HAUTEUR MODESTIE (M)

Stratifié Source	Flintwood	Placage de bois naturel
s.o.	s.o.	s.o.
s.o.	s.o.	s.o.
s.o.	s.o.	s.o.
s.o.	s.o.	s.o.
s.o.	s.o.	s.o.
s.o.	s.o.	s.o.
s.o.	s.o.	s.o.
s.o.	s.o.	s.o.
356	761	836
384	849	934
406	937	1031
437	1015	1116
513	1148	1263
544	1234	1358
581	1329	1463
619	1422	1567
422	833	916
453	929	1022
481	1027	1129
518	1112	1225
605	1256	1381
643	1355	1490
686	1459	1604
731	1561	1715
462	917	1008
497	1022	1125
527	1129	1243
571	1222	1348
665	1381	1520
708	1490	1640
755	1604	1764
805	1717	1888

HTNS

Écran pour bord de bureau en placage (suite)

DIMENSIONS PO / MM

H	La
29 / 737	24 / 610
29 / 737	30 / 762
29 / 737	36 / 762
29 / 737	42 / 1067
29 / 737	48 / 1219
29 / 737	54 / 1372
29 / 737	60 / 1524
29 / 737	66 / 1676
42 / 1067	24 / 610
42 / 1067	30 / 762
42 / 1067	36 / 762
42 / 1067	42 / 1067
42 / 1067	48 / 1219
42 / 1067	54 / 1372
42 / 1067	60 / 1524
42 / 1067	66 / 1676
51 / 1295	24 / 610
51 / 1295	30 / 762
51 / 1295	36 / 762
51 / 1295	42 / 1067
51 / 1295	48 / 1219
51 / 1295	54 / 1372
51 / 1295	60 / 1524
51 / 1295	66 / 1676
42 / 1067	24 / 610
42 / 1067	30 / 762
42 / 1067	36 / 762
42 / 1067	42 / 1067
42 / 1067	48 / 1219
42 / 1067	54 / 1372
42 / 1067	60 / 1524
42 / 1067	66 / 1676

PRIX

SANS RAIL POUR ACCESSOIRES (N) (SUITE)

HAUTEUR MODESTIE (15 PO) (E)		
Stratifié Source	Flintwood	Placage de bois naturel
311	643	708
323	699	768
338	760	834
347	819	899
429	948	1042
443	1010	1110
455	1065	1170
469	1122	1234
393	805	886
422	897	986
443	989	1090
476	1070	1177
557	1210	1332
593	1305	1436
631	1404	1543
671	1499	1651
392	833	916
422	929	1022
446	1027	1129
482	1112	1225
560	1256	1381
600	1355	1490
639	1459	1604
680	1561	1715
412	845	929
442	942	1035
465	1040	1145
498	1124	1235
585	1273	1398
623	1368	1506
663	1471	1620
705	1575	1734

AVEC RAIL POUR ACCESSOIRES (A) (SUITE)

HAUTEUR MODESTIE (15 PO) (E)		
Stratifié Source	Flintwood	Placage de bois naturel
s.o.	s.o.	s.o.
s.o.	s.o.	s.o.
s.o.	s.o.	s.o.
s.o.	s.o.	s.o.
s.o.	s.o.	s.o.
s.o.	s.o.	s.o.
s.o.	s.o.	s.o.
s.o.	s.o.	s.o.
422	833	916
453	929	1022
481	1027	1129
518	1112	1225
605	1256	1381
643	1355	1490
686	1459	1604
731	1561	1715
452	925	1018
483	1031	1135
511	1138	1252
548	1232	1356
641	1394	1531
681	1499	1651
725	1614	1776
769	1725	1899
s.o.	s.o.	s.o.
s.o.	s.o.	s.o.
s.o.	s.o.	s.o.
s.o.	s.o.	s.o.
s.o.	s.o.	s.o.
s.o.	s.o.	s.o.
s.o.	s.o.	s.o.
s.o.	s.o.	s.o.
438	872	962
474	975	1071
502	1075	1183
542	1165	1282
633	1317	1448
672	1417	1561
716	1528	1680
764	1634	1800

HAUTEUR AU-DESSUS DE SOL (1 PO) (F)

HAUTEUR AU-DESSUS DE SOL (1 PO) (F)

Accent ou Mica : ajouter 25

G X C U

Écran incurvé pour bord de bureau Infinity

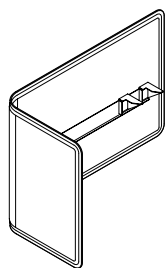

L'écran incurvé pour bord de bureau Infinity se fixe à l'arrière et au côté de la surface de travail. Léger et mince, cet écran recouvert de tissu aux lignes courbes douces permet de délimiter l'espace et d'assurer l'intimité à différentes hauteurs.

ÉLÉMENTS COMPRIS

Un écran pour bord de bureau en tissu Infinity, ferrures de fixation et gestionnaire de câblage (le cas échéant).

REMARQUES

L'écran fait 20 po de profondeur avec un espace de 1/2 po autour pour le passage des câbles.

L'écran est conçu pour être installé sur la table à coins arrondis ou la surface de travail rectangulaire à coins arrondis upStage. Les tissus pour panneaux et de recouvrement compatibles seront installés dans le sens de la chaîne. Consulter le *guide du programme des tissus* de Teknion.

OPTIONS

Base du panneau modestie	Hauteur	Profondeur	Largeur	Orientation	Finition de l'écran	Finition de la quincaillerie
S Hauteur modestie mi-hauteur (23 po)	42 Hauteur de référence de 42 po	20	23, 29, 35, 41, 53, 59	NL Gauche	Tissu pour panneaux	Foundation
M Hauteur modestie (15 po)	51 Hauteur de référence de 51 po			NR Droite	Tissu de recouvrement	Mica
	57 Hauteur de référence de 57 po			WL Gauche avec gestionnaire de câblage		Accent
				WR Droite avec gestionnaire de câblage		

COMMANDE TYPE

GXCU S	42	20	53	L	B204	74
---------------	-----------	-----------	-----------	----------	-------------	-----------

DIMENSIONS PO / MM

H	La
42 / 1067	23 / 584
42 / 1067	29 / 737
42 / 1067	35 / 889
42 / 1067	41 / 1041
42 / 1067	47 / 1194
42 / 1067	53 / 1346
42 / 1067	59 / 1499
51 / 1295	23 / 584
51 / 1295	29 / 737
51 / 1295	35 / 889
51 / 1295	41 / 1041
51 / 1295	47 / 1194
51 / 1295	53 / 1346
51 / 1295	59 / 1499
57 / 1448	23 / 584
57 / 1448	29 / 737
57 / 1448	35 / 889
57 / 1448	41 / 1041
57 / 1448	47 / 1194
57 / 1448	53 / 1346
57 / 1448	59 / 1499

PRIX

HAUTEUR MODESTIE MI-HAUTEUR (S)

GAUCHE/DROITE (NL/NR)

TISSU POUR PANNEAUX

TFC/ Cat. A	Cat. 1	Cat. 2	Cat. 3	Cat. 4	Cat. 5
1067	1078	1098	1165	1211	1257
1130	1145	1166	1242	1294	1346
1192	1210	1233	1316	1374	1433
1326	1343	1369	1461	1524	1589
1381	1402	1430	1528	1598	1667
1455	1476	1507	1614	1688	1762
1501	1526	1557	1673	1754	1833

TISSU DE RECOUVREMENT

TFC/ Cat. 1	Cat. 2	Cat. 3	Cat. 4	Cat. 5	Cat. 6	Cat. 7	Cat. 8	Cat. 9	Cat. 10
1070	1125	1148	1181	1232	1262	1293	1355	1416	1441
1135	1196	1223	1259	1316	1349	1384	1451	1521	1551
1198	1266	1295	1336	1400	1437	1474	1550	1627	1659
1332	1407	1438	1485	1552	1594	1633	1719	1802	1837
1388	1469	1504	1552	1628	1673	1715	1809	1899	1939
1463	1549	1588	1642	1723	1768	1816	1916	2014	2057
1510	1603	1644	1702	1788	1840	1891	1998	2103	2150

1466	1489	1520	1634	1715	1794
1531	1558	1596	1724	1814	1904
1630	1659	1701	1843	1942	2041
2012	2043	2087	2244	2351	2461
2099	2132	2180	2350	2469	2588
2191	2228	2277	2462	2591	2720
2273	2313	2367	2567	2703	2841

1471	1567	1605	1663	1753	1803	1855	1962	2067	2114
1542	1645	1693	1756	1855	1911	1968	2088	2207	2258
1641	1756	1807	1879	1987	2049	2115	2245	2377	2434
2022	2149	2206	2283	2401	2471	2541	2684	2829	2890
2107	2247	2307	2394	2522	2599	2673	2830	2989	3057
2202	2351	2418	2511	2649	2732	2813	2983	3153	3225
2285	2448	2516	2615	2765	2854	2942	3125	3307	3385

1626	1654	1695	1839	1937	2036
1720	1755	1797	1959	2071	2183
1826	1865	1912	2092	2213	2337
2243	2284	2338	2532	2668	2803
2347	2393	2451	2661	2808	2956
2490	2538	2604	2830	2990	3150
2588	2639	2707	2952	3126	3298

1634	1753	1802	1874	1982	2046	2110	2242	2374	2430
1732	1863	1920	1999	2122	2192	2265	2412	2560	2623
1840	1982	2044	2133	2268	2348	2427	2591	2756	2824
2257	2416	2484	2582	2728	2815	2900	3081	3260	3336
2363	2533	2609	2714	2875	2968	3061	3256	3455	3538
2504	2691	2773	2887	3061	3164	3268	3480	3689	3781
2605	2804	2893	3016	3201	3312	3421	3649	3878	3974

Finition de la quincaillerie Accent ou Mica pour profondeur de 23 po à 41 po : ajouter 14
Finition de la quincaillerie Accent ou Mica pour profondeur de 47 po à 59 po : ajouter 29

Suite de la grille de prix à la page suivante.

G X C U

Écran incurvé pour bord de bureau
Infinity (suite)

DIMENSIONS
PO / MM

H	La
42 / 1067	23 / 584
42 / 1067	29 / 737
42 / 1067	35 / 889
42 / 1067	41 / 1041
42 / 1067	47 / 1194
42 / 1067	53 / 1346
42 / 1067	59 / 1499
51 / 1295	23 / 584
51 / 1295	29 / 737
51 / 1295	35 / 889
51 / 1295	41 / 1041
51 / 1295	47 / 1194
51 / 1295	53 / 1346
51 / 1295	59 / 1499
57 / 1448	23 / 584
57 / 1448	29 / 737
57 / 1448	35 / 889
57 / 1448	41 / 1041
57 / 1448	47 / 1194
57 / 1448	53 / 1346
57 / 1448	59 / 1499

PRIX

HAUTEUR MODESTIE MI-HAUTEUR (S) (SUITE)															
GAUCHE/DROITE AVEC GESTIONNAIRE DE CÂBLAGE (WL/WR)															
TISSU POUR PANNEAUX							TISSU DE RECOUVREMENT								
TFC/ Cat. A	Cat. 1	Cat. 2	Cat. 3	Cat. 4	Cat. 5	TFC/ Cat. 1	Cat. 2	Cat. 3	Cat. 4	Cat. 5	Cat. 6	Cat. 7	Cat. 8	Cat. 9	Cat. 10
1074	1087	1105	1174	1221	1266	1078	1133	1157	1190	1241	1269	1302	1363	1424	1449
1138	1153	1175	1251	1303	1355	1144	1204	1232	1268	1326	1358	1391	1461	1529	1561
1202	1219	1242	1326	1384	1440	1206	1275	1304	1346	1409	1445	1483	1558	1634	1670
1334	1354	1379	1469	1531	1597	1340	1415	1446	1492	1562	1602	1643	1726	1810	1845
1389	1410	1438	1538	1605	1675	1396	1477	1513	1562	1635	1681	1725	1816	1908	1948
1464	1486	1516	1622	1697	1771	1470	1557	1596	1650	1731	1779	1826	1925	2024	2067
1512	1536	1567	1681	1762	1841	1519	1611	1652	1710	1799	1848	1900	2008	2114	2159
1474	1497	1528	1644	1725	1805	1480	1574	1615	1673	1761	1811	1863	1969	2074	2122
1542	1568	1603	1732	1823	1912	1550	1654	1701	1764	1863	1919	1976	2097	2214	2267
1641	1670	1709	1853	1950	2049	1649	1764	1815	1888	1995	2057	2123	2254	2387	2442
2021	2052	2095	2253	2361	2470	2029	2156	2213	2290	2409	2481	2549	2695	2838	2900
2106	2142	2189	2360	2477	2594	2117	2257	2315	2403	2531	2607	2682	2839	2998	3065
2199	2237	2287	2471	2600	2728	2210	2361	2426	2519	2657	2741	2823	2992	3163	3233
2282	2321	2377	2576	2712	2850	2296	2456	2524	2623	2774	2862	2951	3134	3316	3394
1633	1664	1703	1846	1946	2044	1644	1761	1810	1883	1992	2056	2119	2250	2382	2440
1728	1763	1807	1967	2079	2192	1740	1870	1927	2008	2130	2200	2272	2421	2568	2634
1836	1873	1921	2100	2222	2345	1847	1992	2055	2144	2276	2359	2435	2600	2763	2833
2253	2291	2347	2541	2675	2812	2266	2424	2492	2590	2736	2823	2909	3089	3270	3345
2360	2403	2461	2673	2820	2967	2373	2546	2620	2727	2885	2980	3072	3270	3465	3548
2499	2547	2611	2839	2999	3159	2515	2699	2781	2898	3071	3172	3275	3488	3698	3790
2598	2645	2715	2962	3134	3305	2612	2813	2902	3026	3211	3320	3430	3658	3885	3982

HAUTEUR MODESTIE (M)															
GAUCHE/DROITE (NL/NR)															
TISSU POUR PANNEAUX							TISSU DE RECOUVREMENT								
TFC/ Cat. A	Cat. 1	Cat. 2	Cat. 3	Cat. 4	Cat. 5	TFC/ Cat. 1	Cat. 2	Cat. 3	Cat. 4	Cat. 5	Cat. 6	Cat. 7	Cat. 8	Cat. 9	Cat. 10
1320	1343	1376	1491	1570	1650	1328	1421	1463	1520	1604	1657	1707	1813	1919	1965
1434	1460	1496	1624	1712	1802	1441	1546	1591	1655	1753	1810	1866	1983	2102	2154
1529	1558	1598	1740	1839	1938	1539	1654	1704	1778	1884	1946	2010	2140	2272	2328
1709	1740	1784	1939	2048	2155	1720	1845	1900	1978	2097	2166	2236	2378	2522	2584
1793	1829	1876	2044	2163	2280	1806	1942	2002	2088	2214	2290	2366	2522	2680	2745
1885	1921	1972	2155	2284	2410	1896	2046	2109	2202	2340	2423	2502	2672	2842	2914
1966	2006	2061	2257	2394	2531	1978	2138	2208	2307	2456	2545	2630	2812	2993	3071
1550	1577	1615	1750	1841	1936	1558	1670	1714	1783	1884	1944	2002	2126	2252	2303
1637	1670	1710	1860	1965	2070	1649	1768	1823	1897	2012	2077	2146	2283	2421	2483
1737	1773	1817	1983	2100	2214	1750	1885	1942	2026	2152	2224	2300	2454	2606	2672
2132	2170	2221	2403	2529	2655	2146	2291	2359	2449	2588	2668	2748	2916	3086	3156
2232	2273	2328	2526	2665	2802	2245	2407	2474	2576	2726	2813	2902	3086	3269	3347
2356	2400	2458	2673	2823	2971	2368	2545	2619	2727	2887	2985	3080	3278	3475	3561
2446	2493	2558	2788	2947	3109	2461	2649	2729	2846	3019	3121	3224	3437	3649	3741
1660	1689	1726	1859	1952	2046	1671	1780	1826	1895	1994	2055	2114	2236	2359	2409
1744	1776	1817	1969	2072	2177	1755	1877	1932	2005	2119	2185	2252	2390	2529	2588
1848	1884	1932	2095	2210	2326	1863	1996	2054	2136	2260	2335	2408	2560	2711	2775
2400	2440	2495	2683	2817	2946	2413	2567	2635	2732	2875	2958	3042	3219	3391	3467
2501	2546	2602	2808	2951	3096	2515	2684	2758	2859	3015	3107	3199	3389	3579	3662
2707	2758	2822	3052	3212	3374	2726	2913	2995	3111	3284	3388	3490	3703	3917	4008
2819	2871	2937	3189	3360	3534	2834	3038	3126	3252	3437	3548	3659	3888	4121	4218

Finition de la quincaillerie Accent ou Mica pour profondeur de 23 po à 41 po : ajouter 14
Finition de la quincaillerie Accent ou Mica pour profondeur de 47 po à 59 po : ajouter 29

Suite de la grille de prix à la page suivante.

G X C U

Écran incurvé pour bord de bureau Infinity (suite)

DIMENSIONS PO / MM

H	La
42 / 1067	23 / 584
42 / 1067	29 / 737
42 / 1067	35 / 889
42 / 1067	41 / 1041
42 / 1067	47 / 1194
42 / 1067	53 / 1346
42 / 1067	59 / 1499
51 / 1295	23 / 584
51 / 1295	29 / 737
51 / 1295	35 / 889
51 / 1295	41 / 1041
51 / 1295	47 / 1194
51 / 1295	53 / 1346
51 / 1295	59 / 1499
57 / 1448	23 / 584
57 / 1448	29 / 737
57 / 1448	35 / 889
57 / 1448	41 / 1041
57 / 1448	47 / 1194
57 / 1448	53 / 1346
57 / 1448	59 / 1499

PRIX

HAUTEUR MODESTIE (M) (SUITE)

GAUCHE/DROITE AVEC GESTIONNAIRE DE CÂBLAGE (WL/WR)

TISSU POUR PANNEAUX

TFC/ Cat. A	Cat. 1	Cat. 2	Cat. 3	Cat. 4	Cat. 5
1329	1354	1385	1499	1579	1658
1441	1468	1504	1632	1723	1810
1539	1568	1605	1750	1846	1946
1719	1750	1792	1948	2056	2164
1803	1837	1885	2054	2173	2288
1892	1932	1981	2164	2291	2420
1973	2014	2070	2266	2403	2540
1558	1588	1624	1757	1850	1944
1648	1677	1720	1869	1972	2077
1748	1781	1828	1994	2107	2223
2142	2179	2229	2410	2538	2666
2244	2284	2338	2538	2674	2813
2364	2408	2468	2682	2830	2980
2455	2501	2564	2796	2956	3117
1670	1697	1734	1869	1962	2055
1754	1785	1826	1976	2082	2184
1858	1895	1938	2104	2220	2334
2408	2449	2501	2691	2824	2954
2510	2554	2609	2818	2960	3102
2717	2765	2829	3059	3221	3380
2826	2880	2948	3196	3368	3543

TISSU DE RECOUVREMENT

TFC/ Cat. 1	Cat. 2	Cat. 3	Cat. 4	Cat. 5	Cat. 6	Cat. 7	Cat. 8	Cat. 9	Cat. 10
1336	1431	1470	1528	1614	1666	1715	1820	1928	1972
1449	1553	1599	1663	1761	1817	1875	1994	2112	2163
1547	1662	1712	1785	1891	1956	2019	2149	2280	2336
1727	1855	1909	1988	2104	2176	2244	2388	2531	2592
1814	1950	2012	2097	2223	2300	2375	2531	2689	2755
1906	2055	2119	2210	2349	2431	2513	2681	2852	2922
1988	2148	2216	2315	2465	2552	2639	2822	3004	3080
1568	1677	1724	1791	1891	1951	2012	2134	2259	2312
1657	1779	1832	1907	2021	2087	2153	2290	2430	2490
1757	1892	1950	2035	2160	2235	2308	2461	2614	2681
2153	2302	2366	2457	2594	2675	2758	2926	3094	3165
2257	2419	2487	2588	2736	2825	2913	3096	3279	3359
2378	2552	2627	2735	2896	2993	3089	3285	3485	3569
2470	2657	2737	2854	3029	3131	3232	3445	3659	3750
1679	1787	1836	1903	2001	2061	2120	2243	2367	2419
1763	1886	1939	2012	2126	2193	2259	2397	2534	2593
1871	2003	2061	2146	2269	2344	2418	2568	2719	2787
2423	2576	2642	2741	2882	2966	3052	3225	3402	3475
2524	2694	2764	2869	3026	3117	3208	3398	3589	3669
2734	2921	3004	3119	3294	3395	3498	3709	3924	4015
2843	3048	3134	3260	3445	3556	3668	3896	4127	4225

Finition de la quincaillerie Accent ou Mica pour profondeur de 23 po à 41 po : ajouter 14

Finition de la quincaillerie Accent ou Mica pour profondeur de 47 po à 59 po : ajouter 29

G X D U

Écran pour bord de bureau Infinity

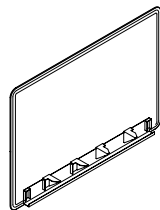

L'écran pour bord de bureau Infinity se fixe à la surface de travail. Léger et mince, cet écran recouvert de tissu aux lignes courbes douces permet de délimiter l'espace et d'assurer l'intimité à différentes hauteurs.

ÉLÉMENTS COMPRIS

Un écran pour bord de bureau en tissu Infinity, ferrures de fixation et gestionnaire de câblage (le cas échéant).

REMARQUES

L'écran Infinity fait 1/2 po de moins que la taille commandée. L'espace de 1/2 po sur la surface de travail qui est destiné au passage des câbles permet aussi d'installer certains accessoires sur le bord du bureau. Le gestionnaire de câblage est conçu pour s'utiliser avec la barre d'alimentation YEPD ou YEPS. L'écran est offert dans différents tissus pour panneaux et de recouvrement. Consulter le *guide du programme des tissus* de Teknion pour en savoir plus.

OPTIONS

Base du panneau modeste	Hauteur	Largeur (par intervalles de 1 po)	Gestionnaire de câblage	Finition de l'écran	Finition de la quincaillerie
S Hauteur modeste mi-hauteur (23 po)	42 Hauteur de référence de 42 po	36 à 71	Y Oui	Tissu pour panneaux	Foundation
M Hauteur modeste (15 po)	51 Hauteur de référence de 51 po		N Non	Tissu de recouvrement	Mica
	57 Hauteur de référence de 57 po				Accent

COMMANDE TYPE

GXDU S	42	60	Y	B204	74
---------------	-----------	-----------	----------	-------------	-----------

Consulter la grille de prix à la page suivante.

G X D U

Écran pour bord de bureau Infinity
(suite)

DIMENSIONS
PO / MM

PRIX

DIMENSIONS		PRIX															
		HAUTEUR MODESTIE MI-HAUTEUR (S)					SANS GESTIONNAIRE DE CÂBLAGE (N)										
		TISSU POUR PANNEAUX					TISSU DE RECOUVREMENT										
H	La	TFC/ Cat. A	Cat. 1	Cat. 2	Cat. 3	Cat. 4	Cat. 5	TFC/ Cat. 1	Cat. 2	Cat. 3	Cat. 4	Cat. 5	Cat. 6	Cat. 7	Cat. 8	Cat. 9	Cat. 10
42 / 1067	36 / 914	890	901	917	971	1008	1044	894	937	955	984	1023	1048	1071	1122	1172	1192
42 / 1067	37 / 940	890	901	917	973	1010	1048	894	940	958	986	1027	1051	1075	1127	1177	1200
42 / 1067	38 / 965	889	901	917	974	1012	1051	894	941	959	988	1030	1055	1080	1131	1183	1206
42 / 1067	39 / 991	929	942	958	1015	1055	1097	935	980	1002	1030	1074	1099	1125	1177	1232	1255
42 / 1067	40 / 1016	929	942	959	1018	1058	1099	935	981	1003	1033	1076	1102	1129	1183	1237	1262
42 / 1067	41 / 1041	929	942	959	1019	1061	1102	934	984	1004	1034	1080	1105	1133	1190	1244	1268
42 / 1067	42 / 1067	969	980	997	1060	1102	1145	973	1022	1044	1075	1122	1150	1176	1233	1289	1315
42 / 1067	43 / 1092	967	980	997	1061	1104	1150	973	1023	1045	1076	1125	1153	1181	1237	1298	1323
42 / 1067	44 / 1118	967	980	1000	1064	1107	1152	973	1023	1046	1080	1128	1157	1185	1244	1304	1329
42 / 1067	45 / 1143	1010	1022	1041	1105	1152	1198	1014	1068	1091	1124	1173	1203	1232	1293	1354	1379
42 / 1067	46 / 1168	1010	1022	1041	1108	1155	1202	1014	1069	1092	1125	1175	1205	1235	1298	1359	1386
42 / 1067	47 / 1194	1010	1022	1041	1110	1158	1205	1014	1069	1094	1128	1180	1210	1241	1303	1365	1393
42 / 1067	48 / 1219	1049	1065	1084	1153	1203	1251	1055	1112	1136	1172	1225	1255	1286	1349	1415	1441
42 / 1067	49 / 1245	1049	1065	1084	1155	1204	1255	1054	1112	1137	1174	1227	1258	1289	1356	1419	1448
42 / 1067	50 / 1270	1049	1065	1084	1157	1206	1257	1054	1113	1138	1175	1230	1262	1295	1361	1427	1457
42 / 1067	51 / 1295	1084	1099	1120	1195	1244	1296	1090	1150	1175	1211	1267	1302	1334	1402	1469	1498
42 / 1067	52 / 1321	1084	1099	1121	1196	1249	1299	1090	1150	1176	1214	1269	1304	1336	1407	1475	1506
42 / 1067	53 / 1346	1083	1099	1121	1197	1251	1304	1090	1151	1177	1215	1274	1309	1341	1411	1483	1513
42 / 1067	54 / 1372	1116	1131	1153	1232	1286	1340	1122	1185	1213	1252	1310	1343	1379	1449	1522	1552
42 / 1067	55 / 1397	1116	1131	1153	1233	1287	1343	1122	1185	1214	1253	1312	1348	1384	1457	1528	1561
42 / 1067	56 / 1422	1116	1131	1155	1235	1289	1347	1121	1188	1214	1256	1316	1353	1387	1463	1537	1568
42 / 1067	57 / 1448	1180	1196	1219	1302	1357	1414	1183	1251	1280	1320	1384	1418	1455	1529	1605	1637
42 / 1067	58 / 1473	1177	1196	1219	1303	1359	1417	1183	1252	1281	1323	1386	1421	1460	1537	1611	1645
42 / 1067	59 / 1499	1177	1196	1219	1304	1363	1419	1183	1253	1282	1326	1388	1426	1464	1542	1620	1652
42 / 1067	60 / 1524	1241	1257	1282	1366	1427	1487	1248	1315	1346	1388	1453	1492	1529	1609	1688	1723
42 / 1067	61 / 1549	1241	1257	1282	1368	1430	1490	1248	1316	1347	1391	1457	1496	1536	1615	1695	1728
42 / 1067	62 / 1575	1241	1257	1282	1371	1433	1494	1248	1317	1348	1393	1460	1499	1539	1620	1702	1735
42 / 1067	63 / 1600	1264	1283	1310	1398	1461	1522	1273	1343	1376	1419	1489	1528	1569	1651	1734	1768
42 / 1067	64 / 1626	1264	1283	1310	1400	1464	1527	1269	1346	1378	1422	1492	1531	1573	1657	1740	1778
42 / 1067	65 / 1651	1264	1283	1310	1402	1467	1529	1269	1346	1379	1424	1496	1537	1577	1662	1749	1784
42 / 1067	66 / 1676	1289	1310	1335	1430	1496	1561	1296	1373	1407	1453	1524	1567	1607	1695	1781	1816
42 / 1067	67 / 1702	1289	1310	1336	1433	1497	1564	1296	1374	1408	1455	1527	1569	1611	1701	1786	1824
42 / 1067	68 / 1727	1289	1310	1336	1434	1499	1568	1296	1374	1409	1459	1529	1573	1618	1704	1793	1832
42 / 1067	69 / 1753	1315	1335	1363	1461	1528	1597	1323	1402	1437	1486	1558	1602	1648	1735	1828	1866
42 / 1067	70 / 1778	1340	1359	1387	1487	1556	1626	1347	1427	1463	1512	1588	1630	1674	1765	1858	1897
42 / 1067	71 / 1803	1340	1359	1388	1489	1558	1628	1346	1427	1464	1514	1590	1633	1679	1773	1865	1906

Finition de la quincaillerie Accent ou Mica pour profondeur de 36 po à 42 po : ajouter 14
 Finition de la quincaillerie Accent ou Mica pour profondeur de 43 po à 71 po : ajouter 29

Suite de la grille de prix à la page suivante.

G X D U

Écran pour bord de bureau Infinity (suite)

DIMENSIONS PO / MM

H	La
51 / 1295	36 / 914
51 / 1295	37 / 940
51 / 1295	38 / 965
51 / 1295	39 / 991
51 / 1295	40 / 1016
51 / 1295	41 / 1041
51 / 1295	42 / 1067
51 / 1295	43 / 1092
51 / 1295	44 / 1118
51 / 1295	45 / 1143
51 / 1295	46 / 1168
51 / 1295	47 / 1194
51 / 1295	48 / 1219
51 / 1295	49 / 1245
51 / 1295	50 / 1270
51 / 1295	51 / 1295
51 / 1295	52 / 1321
51 / 1295	53 / 1346
51 / 1295	54 / 1372
51 / 1295	55 / 1397
51 / 1295	56 / 1422
51 / 1295	57 / 1448
51 / 1295	58 / 1473
51 / 1295	59 / 1499
51 / 1295	60 / 1524
51 / 1295	61 / 1549
51 / 1295	62 / 1575
51 / 1295	63 / 1600
51 / 1295	64 / 1626
51 / 1295	65 / 1651
51 / 1295	66 / 1676
51 / 1295	67 / 1702
51 / 1295	68 / 1727
51 / 1295	69 / 1753
51 / 1295	70 / 1778
51 / 1295	71 / 1803

PRIX

HAUTEUR MODESTIE MI-HAUTEUR (S) (SUITE)

SANS GESTIONNAIRE DE CÂBLAGE (N) (SUITE)

TISSU POUR PANNEAUX

TFC/ Cat. A	Cat. 1	Cat. 2	Cat. 3	Cat. 4	Cat. 5
1130	1150	1175	1267	1332	1395
1130	1150	1175	1269	1335	1402
1129	1150	1176	1274	1341	1408
1182	1203	1230	1329	1398	1467
1182	1203	1232	1333	1404	1474
1181	1203	1232	1335	1408	1478
1234	1256	1286	1391	1466	1539
1234	1256	1286	1394	1469	1546
1233	1256	1286	1396	1474	1551
1302	1324	1356	1468	1547	1626
1302	1324	1356	1470	1551	1630
1299	1324	1357	1474	1556	1637
1365	1389	1422	1543	1627	1710
1365	1389	1424	1546	1630	1715
1364	1389	1424	1549	1634	1723
1410	1437	1471	1598	1687	1776
1410	1437	1471	1600	1693	1781
1409	1437	1471	1604	1696	1786
1453	1480	1519	1652	1746	1837
1453	1480	1519	1655	1750	1844
1451	1480	1520	1658	1754	1850
1539	1568	1605	1749	1844	1942
1539	1568	1607	1751	1850	1948
1538	1568	1607	1754	1855	1956
1624	1654	1695	1843	1945	2048
1624	1654	1696	1845	1949	2054
1622	1654	1696	1848	1953	2059
1675	1707	1751	1906	2012	2120
1675	1707	1751	1908	2016	2125
1674	1707	1753	1911	2022	2131
1726	1758	1805	1966	2077	2189
1726	1758	1805	1968	2082	2196
1725	1758	1806	1971	2087	2202
1763	1799	1844	2013	2130	2246
1802	1836	1884	2054	2173	2289
1800	1836	1884	2056	2177	2298

TISSU DE RECOUVREMENT

TFC/ Cat. 1	Cat. 2	Cat. 3	Cat. 4	Cat. 5	Cat. 6	Cat. 7	Cat. 8	Cat. 9	Cat. 10
1136	1211	1244	1289	1359	1402	1441	1527	1611	1649
1136	1213	1248	1294	1365	1408	1448	1538	1624	1660
1136	1214	1250	1298	1371	1414	1457	1546	1634	1674
1190	1269	1305	1355	1430	1474	1517	1609	1701	1738
1189	1273	1306	1358	1436	1478	1524	1619	1711	1753
1189	1274	1310	1361	1439	1486	1530	1628	1724	1764
1242	1328	1365	1418	1498	1546	1594	1689	1787	1830
1242	1329	1366	1421	1504	1551	1600	1701	1800	1843
1241	1332	1369	1426	1509	1558	1607	1709	1811	1856
1309	1400	1440	1497	1581	1632	1682	1786	1890	1936
1309	1402	1441	1499	1589	1637	1689	1797	1903	1948
1309	1404	1445	1504	1592	1645	1697	1806	1914	1961
1374	1470	1513	1573	1663	1719	1771	1883	1992	2040
1373	1471	1516	1577	1671	1724	1779	1890	2002	2052
1373	1474	1519	1580	1674	1731	1785	1900	2014	2063
1418	1521	1567	1630	1726	1783	1839	1956	2072	2123
1418	1522	1569	1633	1732	1787	1845	1966	2084	2134
1417	1526	1572	1635	1735	1794	1854	1973	2095	2148
1463	1572	1619	1685	1786	1845	1906	2028	2152	2206
1463	1573	1621	1688	1791	1853	1912	2039	2163	2217
1463	1574	1622	1694	1797	1859	1919	2048	2176	2229
1547	1662	1711	1783	1889	1950	2014	2144	2273	2329
1547	1663	1714	1786	1892	1957	2022	2153	2284	2342
1547	1666	1715	1788	1899	1965	2028	2163	2297	2352
1633	1754	1806	1881	1992	2056	2123	2258	2394	2454
1633	1755	1809	1884	1996	2063	2130	2269	2405	2465
1632	1756	1810	1886	2001	2070	2137	2276	2418	2477
1685	1811	1866	1944	2061	2129	2197	2340	2483	2545
1685	1813	1869	1946	2064	2134	2206	2349	2493	2554
1685	1814	1870	1950	2071	2142	2212	2360	2504	2568
1735	1867	1925	2006	2129	2199	2272	2420	2568	2634
1735	1870	1926	2010	2132	2207	2277	2430	2581	2644
1735	1871	1930	2013	2138	2212	2285	2439	2592	2657
1776	1912	1971	2055	2182	2257	2333	2487	2643	2710
1811	1950	2010	2097	2224	2302	2377	2533	2694	2759
1811	1951	2013	2100	2230	2307	2382	2545	2703	2772

Finition de la quincaillerie Accent ou Mica pour profondeur de 36 po à 42 po : ajouter 14
Finition de la quincaillerie Accent ou Mica pour profondeur de 43 po à 71 po : ajouter 29

Suite de la grille de prix à la page suivante.

G X D U

Écran pour bord de bureau Infinity (suite)

DIMENSIONS
PO / MM

H	La
57 / 1448	36 / 914
57 / 1448	37 / 940
57 / 1448	38 / 965
57 / 1448	39 / 991
57 / 1448	40 / 1016
57 / 1448	41 / 1041
57 / 1448	42 / 1067
57 / 1448	43 / 1092
57 / 1448	44 / 1118
57 / 1448	45 / 1143
57 / 1448	46 / 1168
57 / 1448	47 / 1194
57 / 1448	48 / 1219
57 / 1448	49 / 1245
57 / 1448	50 / 1270
57 / 1448	51 / 1295
57 / 1448	52 / 1321
57 / 1448	53 / 1346
57 / 1448	54 / 1372
57 / 1448	55 / 1397
57 / 1448	56 / 1422
57 / 1448	57 / 1448
57 / 1448	58 / 1473
57 / 1448	59 / 1499
57 / 1448	60 / 1524
57 / 1448	61 / 1549
57 / 1448	62 / 1575
57 / 1448	63 / 1600
57 / 1448	64 / 1626
57 / 1448	65 / 1651
57 / 1448	66 / 1676
57 / 1448	67 / 1702
57 / 1448	68 / 1727
57 / 1448	69 / 1753
57 / 1448	70 / 1778
57 / 1448	71 / 1803

PRIX

HAUTEUR MODESTIE MI-HAUTEUR (S) (SUITE)															
SANS GESTIONNAIRE DE CÂBLAGE (N) (SUITE)															
TISSU POUR PANNEAUX							TISSU DE RECOUVREMENT								
TFC/ Cat. A	Cat. 1	Cat. 2	Cat. 3	Cat. 4	Cat. 5	TFC/ Cat. 1	Cat. 2	Cat. 3	Cat. 4	Cat. 5	Cat. 6	Cat. 7	Cat. 8	Cat. 9	Cat. 10
1124	1143	1170	1264	1333	1398	1129	1206	1242	1288	1363	1406	1447	1537	1626	1662
1124	1143	1170	1264	1333	1398	1129	1206	1242	1288	1363	1406	1447	1537	1626	1662
1124	1143	1170	1264	1333	1398	1129	1206	1242	1288	1363	1406	1447	1537	1626	1662
1175	1196	1225	1328	1398	1470	1181	1264	1303	1354	1431	1476	1522	1619	1712	1754
1175	1196	1225	1328	1398	1470	1181	1264	1303	1354	1431	1476	1522	1619	1712	1754
1175	1196	1225	1328	1398	1470	1181	1264	1303	1354	1431	1476	1522	1619	1712	1754
1226	1249	1279	1388	1466	1540	1233	1323	1359	1416	1498	1547	1597	1697	1800	1843
1226	1249	1279	1388	1466	1540	1233	1323	1359	1416	1498	1547	1597	1697	1800	1843
1226	1249	1279	1388	1466	1540	1233	1323	1359	1416	1498	1547	1597	1697	1800	1843
1293	1315	1348	1466	1546	1627	1299	1394	1436	1494	1581	1633	1685	1793	1903	1948
1293	1315	1348	1466	1546	1627	1299	1394	1436	1494	1581	1633	1685	1793	1903	1948
1293	1315	1348	1466	1546	1627	1299	1394	1436	1494	1581	1633	1685	1793	1903	1948
1358	1384	1417	1542	1627	1712	1365	1467	1510	1572	1666	1721	1776	1889	2003	2052
1358	1384	1417	1542	1627	1712	1365	1467	1510	1572	1666	1721	1776	1889	2003	2052
1358	1384	1417	1542	1627	1712	1365	1467	1510	1572	1666	1721	1776	1889	2003	2052
1400	1426	1463	1594	1684	1776	1408	1514	1561	1627	1725	1783	1840	1962	2080	2132
1400	1426	1463	1594	1684	1776	1408	1514	1561	1627	1725	1783	1840	1962	2080	2132
1400	1426	1463	1594	1684	1776	1408	1514	1561	1627	1725	1783	1840	1962	2080	2132
1440	1468	1507	1644	1738	1835	1448	1561	1609	1679	1783	1843	1906	2029	2156	2212
1440	1468	1507	1644	1738	1835	1448	1561	1609	1679	1783	1843	1906	2029	2156	2212
1440	1468	1507	1644	1738	1835	1448	1561	1609	1679	1783	1843	1906	2029	2156	2212
1526	1553	1596	1738	1839	1939	1536	1652	1703	1776	1885	1948	2013	2147	2277	2336
1526	1553	1596	1738	1839	1939	1536	1652	1703	1776	1885	1948	2013	2147	2277	2336
1526	1553	1596	1738	1839	1939	1536	1652	1703	1776	1885	1948	2013	2147	2277	2336
1609	1641	1681	1833	1938	2043	1619	1741	1794	1870	1983	2052	2120	2258	2397	2458
1609	1641	1681	1833	1938	2043	1619	1741	1794	1870	1983	2052	2120	2258	2397	2458
1609	1641	1681	1833	1938	2043	1619	1741	1794	1870	1983	2052	2120	2258	2397	2458
1660	1694	1735	1895	2003	2115	1672	1800	1855	1936	2054	2124	2194	2340	2486	2548
1660	1694	1735	1895	2003	2115	1672	1800	1855	1936	2054	2124	2194	2340	2486	2548
1660	1694	1735	1895	2003	2115	1672	1800	1855	1936	2054	2124	2194	2340	2486	2548
1711	1746	1791	1956	2071	2184	1723	1856	1914	1997	2122	2194	2269	2420	2574	2638
1711	1746	1791	1956	2071	2184	1723	1856	1914	1997	2122	2194	2269	2420	2574	2638
1711	1746	1791	1956	2071	2184	1723	1856	1914	1997	2122	2194	2269	2420	2574	2638
1749	1783	1829	1996	2114	2228	1758	1895	1953	2039	2164	2238	2313	2468	2621	2689
1784	1818	1867	2042	2163	2284	1794	1937	1998	2087	2217	2296	2371	2532	2695	2762
1784	1818	1867	2042	2163	2284	1794	1937	1998	2087	2217	2296	2371	2532	2695	2762

Finition de la quincaillerie Accent ou Mica pour profondeur de 36 po à 42 po : ajouter 14
 Finition de la quincaillerie Accent ou Mica pour profondeur de 43 po à 71 po : ajouter 29

Suite de la grille de prix à la page suivante.

G X D U

Écran pour bord de bureau Infinity (suite)

DIMENSIONS PO / MM

H	La
42 / 1067	36 / 914
42 / 1067	37 / 940
42 / 1067	38 / 965
42 / 1067	39 / 991
42 / 1067	40 / 1016
42 / 1067	41 / 1041
42 / 1067	42 / 1067
42 / 1067	43 / 1092
42 / 1067	44 / 1118
42 / 1067	45 / 1143
42 / 1067	46 / 1168
42 / 1067	47 / 1194
42 / 1067	48 / 1219
42 / 1067	49 / 1245
42 / 1067	50 / 1270
42 / 1067	51 / 1295
42 / 1067	52 / 1321
42 / 1067	53 / 1346
42 / 1067	54 / 1372
42 / 1067	55 / 1397
42 / 1067	56 / 1422
42 / 1067	57 / 1448
42 / 1067	58 / 1473
42 / 1067	59 / 1499
42 / 1067	60 / 1524
42 / 1067	61 / 1549
42 / 1067	62 / 1575
42 / 1067	63 / 1600
42 / 1067	64 / 1626
42 / 1067	65 / 1651
42 / 1067	66 / 1676
42 / 1067	67 / 1702
42 / 1067	68 / 1727
42 / 1067	69 / 1753
42 / 1067	70 / 1778
42 / 1067	71 / 1803

PRIX

HAUTEUR MODESTIE MI-HAUTEUR (S) (SUITE) AVEC GESTIONNAIRE DE CÂBLAGE (Y)

TISSU POUR PANNEAUX

TFC/ Cat. A	Cat. 1	Cat. 2	Cat. 3	Cat. 4	Cat. 5
899	911	925	979	1016	1053
899	911	925	980	1018	1057
898	911	925	981	1021	1060
940	950	966	1023	1065	1104
940	950	967	1027	1068	1107
940	950	967	1028	1070	1112
978	989	1007	1069	1112	1153
977	989	1007	1070	1113	1158
977	989	1008	1071	1116	1161
1018	1031	1049	1115	1161	1206
1018	1031	1049	1118	1163	1210
1018	1031	1049	1120	1166	1214
1058	1072	1094	1162	1211	1258
1058	1072	1094	1163	1213	1263
1058	1072	1094	1165	1215	1266
1094	1107	1128	1203	1253	1305
1094	1107	1129	1204	1256	1309
1092	1107	1129	1205	1258	1312
1125	1142	1162	1241	1295	1348
1125	1142	1162	1242	1296	1354
1125	1142	1163	1244	1299	1356
1189	1204	1227	1310	1365	1421
1188	1204	1227	1311	1368	1426
1188	1204	1227	1312	1371	1430
1250	1266	1289	1376	1437	1496
1250	1266	1289	1378	1438	1498
1250	1266	1289	1380	1440	1501
1274	1293	1317	1408	1469	1530
1274	1293	1317	1409	1471	1537
1274	1293	1317	1410	1475	1539
1299	1317	1343	1438	1504	1569
1299	1317	1346	1440	1506	1572
1299	1317	1346	1441	1509	1575
1324	1343	1371	1469	1538	1604
1348	1368	1395	1496	1566	1633
1348	1368	1396	1497	1568	1635

TISSU DE RECOUVREMENT

TFC/ Cat. 1	Cat. 2	Cat. 3	Cat. 4	Cat. 5	Cat. 6	Cat. 7	Cat. 8	Cat. 9	Cat. 10
902	947	965	992	1033	1057	1080	1130	1180	1202
902	948	966	995	1035	1060	1084	1135	1188	1207
902	949	967	996	1039	1065	1090	1142	1192	1215
943	989	1010	1039	1083	1107	1133	1188	1241	1263
943	991	1011	1041	1085	1112	1137	1192	1249	1269
942	992	1012	1042	1090	1115	1143	1198	1253	1279
980	1031	1053	1084	1130	1158	1185	1242	1299	1324
980	1033	1054	1085	1133	1162	1190	1249	1306	1332
980	1033	1055	1090	1136	1165	1195	1253	1312	1338
1022	1075	1099	1131	1181	1211	1241	1302	1361	1387
1022	1076	1100	1133	1183	1214	1244	1306	1368	1394
1022	1076	1101	1136	1189	1219	1250	1311	1374	1402
1065	1121	1145	1180	1233	1263	1295	1358	1422	1449
1064	1121	1146	1182	1235	1267	1299	1364	1430	1459
1064	1122	1148	1183	1237	1269	1304	1369	1437	1466
1098	1158	1183	1221	1276	1310	1342	1410	1477	1507
1098	1158	1185	1223	1280	1312	1346	1415	1485	1514
1098	1160	1188	1225	1282	1316	1349	1419	1491	1521
1130	1195	1222	1259	1317	1354	1387	1460	1530	1562
1130	1195	1223	1262	1320	1357	1391	1466	1538	1569
1129	1196	1223	1264	1326	1359	1395	1470	1544	1575
1192	1258	1287	1329	1391	1427	1464	1539	1615	1648
1192	1259	1288	1332	1394	1431	1468	1544	1621	1654
1192	1262	1289	1334	1396	1436	1471	1550	1628	1660
1255	1324	1355	1396	1463	1500	1539	1619	1697	1731
1255	1326	1356	1400	1466	1504	1543	1624	1703	1737
1255	1327	1357	1402	1468	1509	1547	1628	1710	1746
1281	1354	1385	1430	1497	1538	1577	1659	1742	1779
1280	1355	1386	1433	1500	1542	1581	1666	1750	1785
1280	1355	1387	1434	1504	1544	1588	1672	1756	1792
1305	1381	1415	1463	1531	1574	1618	1703	1788	1826
1305	1384	1416	1464	1537	1577	1621	1709	1794	1833
1305	1384	1417	1467	1539	1581	1626	1712	1803	1840
1332	1410	1445	1494	1568	1610	1655	1746	1836	1875
1356	1437	1470	1520	1596	1641	1682	1776	1866	1907
1355	1437	1471	1522	1598	1643	1687	1781	1873	1914

Finition de la quincaillerie Accent ou Mica pour profondeur de 36 po à 42 po : ajouter 14
Finition de la quincaillerie Accent ou Mica pour profondeur de 43 po à 71 po : ajouter 29

Suite de la grille de prix à la page suivante.

G X D U

**Écran pour bord de bureau Infinity
(suite)**

**DIMENSIONS
PO / MM**

H	La
51 / 1295	36 / 914
51 / 1295	37 / 940
51 / 1295	38 / 965
51 / 1295	39 / 991
51 / 1295	40 / 1016
51 / 1295	41 / 1041
51 / 1295	42 / 1067
51 / 1295	43 / 1092
51 / 1295	44 / 1118
51 / 1295	45 / 1143
51 / 1295	46 / 1168
51 / 1295	47 / 1194
51 / 1295	48 / 1219
51 / 1295	49 / 1245
51 / 1295	50 / 1270
51 / 1295	51 / 1295
51 / 1295	52 / 1321
51 / 1295	53 / 1346
51 / 1295	54 / 1372
51 / 1295	55 / 1397
51 / 1295	56 / 1422
51 / 1295	57 / 1448
51 / 1295	58 / 1473
51 / 1295	59 / 1499
51 / 1295	60 / 1524
51 / 1295	61 / 1549
51 / 1295	62 / 1575
51 / 1295	63 / 1600
51 / 1295	64 / 1626
51 / 1295	65 / 1651
51 / 1295	66 / 1676
51 / 1295	67 / 1702
51 / 1295	68 / 1727
51 / 1295	69 / 1753
51 / 1295	70 / 1778
51 / 1295	71 / 1803

PRIX

HAUTEUR MODESTIE MI-HAUTEUR (S) (SUITE)																
AVEC GESTIONNAIRE DE CÂBLAGE (Y) (SUITE)																
TISSU POUR PANNEAUX							TISSU DE RECOUVREMENT									
TFC/ Cat. A	Cat. 1	Cat. 2	Cat. 3	Cat. 4	Cat. 5		TFC/ Cat. 1	Cat. 2	Cat. 3	Cat. 4	Cat. 5	Cat. 6	Cat. 7	Cat. 8	Cat. 9	Cat. 10
1138	1158	1183	1276	1340	1406		1145	1221	1253	1299	1368	1410	1449	1537	1621	1657
1138	1158	1183	1280	1343	1410		1145	1222	1255	1303	1374	1416	1459	1546	1632	1671
1137	1158	1185	1282	1349	1416		1145	1223	1257	1306	1380	1421	1466	1553	1644	1682
1191	1211	1237	1338	1408	1475		1198	1280	1313	1363	1438	1483	1526	1619	1709	1749
1191	1211	1241	1341	1411	1483		1197	1281	1315	1366	1444	1489	1531	1627	1721	1761
1190	1211	1241	1343	1416	1489		1197	1282	1317	1369	1447	1494	1540	1635	1732	1775
1243	1264	1295	1400	1474	1547		1251	1336	1374	1427	1507	1553	1602	1700	1797	1839
1243	1264	1295	1404	1477	1553		1251	1338	1376	1431	1513	1561	1609	1709	1809	1853
1242	1264	1295	1407	1483	1561		1250	1340	1379	1436	1517	1568	1618	1719	1818	1865
1310	1333	1364	1476	1556	1633		1316	1409	1448	1506	1591	1642	1693	1794	1899	1944
1310	1333	1364	1478	1561	1641		1316	1410	1449	1509	1597	1648	1700	1806	1911	1957
1309	1333	1365	1483	1566	1648		1316	1411	1453	1513	1600	1654	1705	1814	1921	1968
1374	1398	1433	1551	1634	1720		1384	1478	1521	1581	1673	1726	1780	1890	1999	2048
1374	1398	1434	1553	1641	1725		1381	1480	1524	1588	1679	1732	1786	1899	2012	2061
1373	1398	1434	1557	1644	1731		1381	1483	1527	1590	1682	1738	1793	1909	2024	2072
1418	1445	1480	1605	1696	1784		1427	1529	1574	1641	1734	1791	1846	1965	2080	2131
1418	1445	1480	1609	1701	1788		1427	1530	1577	1643	1740	1797	1855	1973	2093	2146
1417	1445	1480	1614	1704	1794		1426	1536	1580	1645	1746	1805	1861	1982	2103	2155
1463	1490	1527	1660	1754	1845		1470	1580	1627	1695	1794	1855	1914	2039	2160	2213
1463	1490	1527	1663	1757	1854		1470	1581	1629	1697	1800	1860	1920	2046	2173	2227
1461	1490	1528	1667	1762	1859		1470	1582	1630	1702	1806	1867	1928	2056	2183	2238
1547	1575	1615	1756	1854	1950		1556	1672	1721	1791	1897	1961	2024	2152	2282	2337
1547	1575	1618	1758	1859	1957		1556	1673	1724	1794	1903	1966	2029	2161	2291	2350
1546	1575	1618	1762	1863	1965		1556	1674	1725	1799	1908	1972	2039	2173	2305	2363
1632	1662	1703	1853	1953	2056		1643	1762	1814	1889	1999	2064	2131	2267	2403	2461
1632	1662	1704	1855	1959	2062		1643	1763	1816	1891	2003	2072	2138	2276	2413	2472
1630	1662	1704	1858	1964	2069		1642	1764	1817	1895	2010	2077	2147	2285	2426	2486
1684	1715	1758	1914	2021	2129		1695	1818	1875	1951	2070	2137	2207	2349	2490	2552
1684	1715	1758	1916	2025	2133		1695	1820	1877	1956	2073	2146	2213	2359	2501	2563
1682	1715	1761	1919	2029	2140		1695	1823	1879	1961	2079	2150	2221	2367	2514	2577
1734	1767	1813	1973	2087	2197		1746	1876	1935	2014	2137	2208	2280	2428	2577	2642
1734	1767	1813	1976	2092	2206		1746	1879	1936	2019	2142	2214	2287	2439	2590	2653
1733	1767	1814	1980	2095	2210		1746	1881	1938	2022	2148	2221	2296	2448	2602	2667
1773	1807	1854	2022	2138	2255		1784	1920	1980	2063	2191	2266	2340	2496	2652	2719
1810	1844	1891	2062	2180	2299		1818	1961	2019	2104	2235	2310	2387	2543	2701	2767
1809	1844	1891	2064	2184	2306		1818	1962	2022	2107	2239	2315	2393	2552	2712	2780

Finition de la quincaillerie Accent ou Mica pour profondeur de 36 po à 42 po : ajouter 14
 Finition de la quincaillerie Accent ou Mica pour profondeur de 43 po à 71 po : ajouter 29

Suite de la grille de prix à la page suivante.

G X D U

Écran pour bord de bureau Infinity (suite)

DIMENSIONS PO / MM

H	La
57 / 1448	36 / 914
57 / 1448	37 / 940
57 / 1448	38 / 965
57 / 1448	39 / 991
57 / 1448	40 / 1016
57 / 1448	41 / 1041
57 / 1448	42 / 1067
57 / 1448	43 / 1092
57 / 1448	44 / 1118
57 / 1448	45 / 1143
57 / 1448	46 / 1168
57 / 1448	47 / 1194
57 / 1448	48 / 1219
57 / 1448	49 / 1245
57 / 1448	50 / 1270
57 / 1448	51 / 1295
57 / 1448	52 / 1321
57 / 1448	53 / 1346
57 / 1448	54 / 1372
57 / 1448	55 / 1397
57 / 1448	56 / 1422
57 / 1448	57 / 1448
57 / 1448	58 / 1473
57 / 1448	59 / 1499
57 / 1448	60 / 1524
57 / 1448	61 / 1549
57 / 1448	62 / 1575
57 / 1448	63 / 1600
57 / 1448	64 / 1626
57 / 1448	65 / 1651
57 / 1448	66 / 1676
57 / 1448	67 / 1702
57 / 1448	68 / 1727
57 / 1448	69 / 1753
57 / 1448	70 / 1778
57 / 1448	71 / 1803

PRIX

HAUTEUR MODESTIE MI-HAUTEUR (S) (SUITE)

AVEC GESTIONNAIRE DE CÂBLAGE (Y) (SUITE)

TISSU POUR PANNEAUX

TFC/ Cat. A	Cat. 1	Cat. 2	Cat. 3	Cat. 4	Cat. 5
1131	1151	1177	1274	1341	1408
1131	1151	1177	1274	1341	1408
1131	1151	1177	1274	1341	1408
1183	1204	1233	1336	1408	1478
1183	1204	1233	1336	1408	1478
1183	1204	1233	1336	1408	1478
1234	1256	1286	1396	1474	1549
1234	1256	1286	1396	1474	1549
1234	1256	1286	1396	1474	1549
1302	1324	1357	1474	1553	1634
1302	1324	1357	1474	1553	1634
1302	1324	1357	1474	1553	1634
1366	1391	1426	1550	1634	1723
1366	1391	1426	1550	1634	1723
1366	1391	1426	1550	1634	1723
1409	1436	1470	1602	1694	1784
1409	1436	1470	1602	1694	1784
1409	1436	1470	1602	1694	1784
1448	1476	1516	1652	1749	1843
1448	1476	1516	1652	1749	1843
1448	1476	1516	1652	1749	1843
1536	1564	1603	1749	1846	1948
1536	1564	1603	1749	1846	1948
1536	1564	1603	1749	1846	1948
1619	1649	1689	1841	1946	2052
1619	1649	1689	1841	1946	2052
1619	1649	1689	1841	1946	2052
1671	1702	1746	1904	2013	2123
1671	1702	1746	1904	2013	2123
1671	1702	1746	1904	2013	2123
1721	1754	1800	1965	2079	2193
1721	1754	1800	1965	2079	2193
1721	1754	1800	1965	2079	2193
1756	1791	1837	2003	2122	2237
1792	1829	1876	2051	2173	2291
1792	1829	1876	2051	2173	2291

TISSU DE RECOUVREMENT

TFC/ Cat. 1	Cat. 2	Cat. 3	Cat. 4	Cat. 5	Cat. 6	Cat. 7	Cat. 8	Cat. 9	Cat. 10
1137	1215	1251	1298	1371	1414	1457	1544	1633	1672
1137	1215	1251	1298	1371	1414	1457	1544	1633	1672
1137	1215	1251	1298	1371	1414	1457	1544	1633	1672
1190	1274	1311	1361	1439	1486	1530	1627	1723	1762
1190	1274	1311	1361	1439	1486	1530	1627	1723	1762
1190	1274	1311	1361	1439	1486	1530	1627	1723	1762
1242	1332	1368	1424	1507	1556	1604	1705	1809	1853
1242	1332	1368	1424	1507	1556	1604	1705	1809	1853
1242	1332	1368	1424	1507	1556	1604	1705	1809	1853
1309	1404	1444	1501	1591	1643	1695	1803	1911	1957
1309	1404	1444	1501	1591	1643	1695	1803	1911	1957
1309	1404	1444	1501	1591	1643	1695	1803	1911	1957
1374	1475	1519	1580	1674	1728	1784	1897	2013	2061
1374	1475	1519	1580	1674	1728	1784	1897	2013	2061
1374	1475	1519	1580	1674	1728	1784	1897	2013	2061
1416	1522	1569	1634	1733	1791	1848	1969	2089	2142
1416	1522	1569	1634	1733	1791	1848	1969	2089	2142
1416	1522	1569	1634	1733	1791	1848	1969	2089	2142
1459	1569	1619	1687	1791	1853	1914	2040	2166	2221
1459	1569	1619	1687	1791	1853	1914	2040	2166	2221
1459	1569	1619	1687	1791	1853	1914	2040	2166	2221
1543	1660	1711	1784	1892	1957	2022	2154	2287	2344
1543	1660	1711	1784	1892	1957	2022	2154	2287	2344
1543	1660	1711	1784	1892	1957	2022	2154	2287	2344
1627	1751	1805	1879	1994	2061	2129	2267	2407	2468
1627	1751	1805	1879	1994	2061	2129	2267	2407	2468
1627	1751	1805	1879	1994	2061	2129	2267	2407	2468
1680	1809	1863	1944	2062	2132	2205	2349	2495	2558
1680	1809	1863	1944	2062	2132	2205	2349	2495	2558
1680	1809	1863	1944	2062	2132	2205	2349	2495	2558
1731	1865	1921	2006	2130	2205	2276	2428	2581	2645
1731	1865	1921	2006	2130	2205	2276	2428	2581	2645
1731	1865	1921	2006	2130	2205	2276	2428	2581	2645
1767	1904	1964	2046	2175	2246	2321	2474	2630	2697
1805	1945	2008	2095	2227	2303	2380	2541	2702	2771
1805	1945	2008	2095	2227	2303	2380	2541	2702	2771

Finition de la quincaillerie Accent ou Mica pour profondeur de 36 po à 42 po : ajouter 14
Finition de la quincaillerie Accent ou Mica pour profondeur de 43 po à 71 po : ajouter 29

Suite de la grille de prix à la page suivante.

G X D U

**Écran pour bord de bureau Infinity
(suite)**

**DIMENSIONS
PO / MM**

H	La
42 / 1067	36 / 914
42 / 1067	37 / 940
42 / 1067	38 / 965
42 / 1067	39 / 991
42 / 1067	40 / 1016
42 / 1067	41 / 1041
42 / 1067	42 / 1067
42 / 1067	43 / 1092
42 / 1067	44 / 1118
42 / 1067	45 / 1143
42 / 1067	46 / 1168
42 / 1067	47 / 1194
42 / 1067	48 / 1219
42 / 1067	49 / 1245
42 / 1067	50 / 1270
42 / 1067	51 / 1295
42 / 1067	52 / 1321
42 / 1067	53 / 1346
42 / 1067	54 / 1372
42 / 1067	55 / 1397
42 / 1067	56 / 1422
42 / 1067	57 / 1448
42 / 1067	58 / 1473
42 / 1067	59 / 1499
42 / 1067	60 / 1524
42 / 1067	61 / 1549
42 / 1067	62 / 1575
42 / 1067	63 / 1600
42 / 1067	64 / 1626
42 / 1067	65 / 1651
42 / 1067	66 / 1676
42 / 1067	67 / 1702
42 / 1067	68 / 1727
42 / 1067	69 / 1753
42 / 1067	70 / 1778
42 / 1067	71 / 1803

PRIX

HAUTEUR MODESTIE (M)																
SANS GESTIONNAIRE DE CÂBLAGE (N)																
TISSU POUR PANNEAUX							TISSU DE RECOUVREMENT									
TFC/ Cat. A	Cat. 1	Cat. 2	Cat. 3	Cat. 4	Cat. 5		TFC/ Cat. 1	Cat. 2	Cat. 3	Cat. 4	Cat. 5	Cat. 6	Cat. 7	Cat. 8	Cat. 9	Cat. 10
1124	1143	1168	1258	1324	1387		1129	1204	1235	1282	1353	1393	1434	1517	1602	1637
1124	1143	1168	1262	1328	1393		1129	1205	1237	1286	1357	1398	1440	1527	1614	1651
1124	1143	1170	1264	1333	1398		1129	1206	1242	1288	1363	1406	1447	1537	1626	1662
1175	1196	1223	1320	1389	1459		1182	1262	1296	1347	1419	1466	1509	1599	1689	1728
1175	1196	1225	1324	1394	1466		1181	1263	1299	1349	1426	1470	1516	1607	1702	1741
1175	1196	1225	1328	1398	1470		1181	1264	1303	1354	1431	1476	1522	1619	1712	1754
1226	1249	1276	1384	1455	1528		1233	1317	1356	1409	1489	1537	1581	1679	1778	1817
1226	1249	1279	1386	1460	1536		1233	1318	1358	1411	1494	1542	1590	1688	1787	1830
1226	1249	1279	1388	1466	1540		1233	1323	1359	1416	1498	1547	1597	1697	1800	1843
1293	1315	1347	1460	1538	1615		1299	1391	1431	1487	1572	1622	1672	1776	1879	1921
1293	1315	1347	1463	1542	1621		1299	1393	1434	1491	1575	1628	1679	1784	1890	1936
1293	1315	1348	1466	1546	1627		1299	1394	1436	1494	1581	1633	1685	1793	1903	1948
1358	1384	1416	1537	1619	1701		1366	1464	1506	1566	1655	1707	1761	1870	1981	2027
1358	1384	1416	1539	1622	1707		1365	1466	1509	1569	1659	1714	1767	1881	1994	2041
1358	1384	1417	1542	1627	1712		1365	1467	1510	1572	1666	1721	1776	1889	2003	2052
1400	1426	1461	1589	1674	1762		1409	1512	1556	1620	1714	1768	1826	1942	2057	2107
1400	1426	1463	1591	1680	1767		1409	1513	1557	1622	1720	1778	1833	1950	2070	2122
1400	1426	1463	1594	1684	1776		1408	1514	1561	1627	1725	1783	1840	1962	2080	2132
1440	1468	1506	1637	1731	1823		1448	1557	1604	1672	1771	1830	1889	2012	2133	2186
1440	1468	1506	1642	1734	1829		1448	1558	1605	1674	1778	1837	1896	2022	2147	2199
1440	1468	1507	1644	1738	1835		1448	1561	1609	1679	1783	1843	1906	2029	2156	2212
1526	1553	1594	1733	1830	1926		1537	1649	1700	1767	1873	1936	1998	2126	2255	2312
1526	1553	1594	1735	1835	1935		1536	1650	1701	1773	1879	1942	2006	2134	2267	2325
1526	1553	1596	1738	1839	1939		1536	1652	1703	1776	1885	1948	2013	2147	2277	2336
1609	1641	1680	1828	1930	2029		1620	1738	1788	1865	1973	2040	2104	2239	2375	2432
1609	1641	1681	1830	1935	2036		1620	1740	1792	1867	1980	2046	2114	2250	2388	2446
1609	1641	1681	1833	1938	2043		1619	1741	1794	1870	1983	2052	2120	2258	2397	2458
1660	1694	1735	1889	1996	2102		1672	1797	1850	1928	2043	2112	2180	2321	2462	2523
1660	1694	1735	1891	1999	2107		1672	1799	1854	1932	2049	2119	2186	2330	2473	2537
1660	1694	1735	1895	2003	2115		1672	1800	1855	1936	2054	2124	2194	2340	2486	2548
1711	1746	1788	1949	2061	2175		1724	1854	1909	1991	2112	2182	2254	2401	2549	2613
1711	1746	1788	1951	2064	2179		1723	1855	1912	1994	2117	2189	2260	2410	2561	2623
1711	1746	1791	1956	2071	2184		1723	1856	1914	1997	2122	2194	2269	2420	2574	2638
1749	1783	1829	1996	2114	2228		1758	1895	1953	2039	2164	2238	2313	2468	2621	2689
1785	1818	1867	2036	2154	2272		1797	1935	1995	2079	2207	2283	2359	2514	2671	2736
1785	1818	1867	2040	2159	2277		1794	1936	1996	2082	2212	2288	2365	2523	2682	2750

Finition de la quincaillerie Accent ou Mica pour profondeur de 36 po à 42 po : ajouter 14
 Finition de la quincaillerie Accent ou Mica pour profondeur de 43 po à 71 po : ajouter 29

Suite de la grille de prix à la page suivante.

G X D U

Écran pour bord de bureau Infinity (suite)

DIMENSIONS PO / MM

H	La
51 / 1295	36 / 914
51 / 1295	37 / 940
51 / 1295	38 / 965
51 / 1295	39 / 991
51 / 1295	40 / 1016
51 / 1295	41 / 1041
51 / 1295	42 / 1067
51 / 1295	43 / 1092
51 / 1295	44 / 1118
51 / 1295	45 / 1143
51 / 1295	46 / 1168
51 / 1295	47 / 1194
51 / 1295	48 / 1219
51 / 1295	49 / 1245
51 / 1295	50 / 1270
51 / 1295	51 / 1295
51 / 1295	52 / 1321
51 / 1295	53 / 1346
51 / 1295	54 / 1372
51 / 1295	55 / 1397
51 / 1295	56 / 1422
51 / 1295	57 / 1448
51 / 1295	58 / 1473
51 / 1295	59 / 1499
51 / 1295	60 / 1524
51 / 1295	61 / 1549
51 / 1295	62 / 1575
51 / 1295	63 / 1600
51 / 1295	64 / 1626
51 / 1295	65 / 1651
51 / 1295	66 / 1676
51 / 1295	67 / 1702
51 / 1295	68 / 1727
51 / 1295	69 / 1753
51 / 1295	70 / 1778
51 / 1295	71 / 1803

PRIX

HAUTEUR MODESTIE (M) (SUITE)															
SANS GESTIONNAIRE DE CÂBLAGE (N) (SUITE)															
TISSU POUR PANNEAUX						TISSU DE RECOUVREMENT									
TFC/ Cat. A	Cat. 1	Cat. 2	Cat. 3	Cat. 4	Cat. 5	TFC/ Cat. 1	Cat. 2	Cat. 3	Cat. 4	Cat. 5	Cat. 6	Cat. 7	Cat. 8	Cat. 9	Cat. 10
1347	1368	1398	1506	1580	1654	1355	1440	1477	1531	1614	1660	1709	1809	1907	1949
1347	1368	1398	1510	1583	1660	1355	1444	1480	1538	1620	1670	1719	1817	1920	1965
1346	1368	1400	1513	1591	1670	1354	1445	1485	1542	1626	1675	1726	1830	1935	1978
1404	1426	1459	1573	1654	1733	1410	1504	1544	1602	1689	1740	1792	1899	2003	2051
1402	1426	1460	1577	1658	1740	1410	1506	1547	1605	1696	1749	1802	1909	2019	2064
1402	1426	1460	1580	1663	1749	1409	1509	1550	1610	1702	1755	1810	1920	2031	2079
1460	1485	1519	1642	1727	1813	1467	1568	1610	1673	1764	1818	1876	1989	2102	2152
1459	1485	1519	1645	1732	1818	1467	1569	1614	1677	1773	1829	1884	1999	2117	2166
1459	1485	1520	1649	1737	1828	1467	1570	1618	1681	1779	1836	1891	2012	2130	2180
1517	1544	1580	1711	1805	1895	1526	1633	1680	1746	1844	1904	1962	2082	2205	2255
1517	1544	1581	1715	1809	1903	1526	1634	1681	1750	1850	1911	1969	2094	2217	2270
1517	1544	1581	1720	1814	1909	1526	1635	1684	1754	1858	1918	1978	2103	2230	2284
1574	1603	1643	1783	1879	1975	1583	1697	1748	1816	1921	1983	2046	2176	2303	2359
1574	1603	1643	1785	1884	1982	1582	1700	1750	1820	1928	1992	2055	2185	2315	2371
1574	1603	1644	1787	1889	1991	1582	1702	1753	1826	1935	1998	2063	2196	2330	2388
1624	1654	1695	1843	1945	2048	1633	1754	1806	1879	1992	2056	2123	2258	2394	2454
1624	1654	1696	1845	1949	2055	1633	1755	1809	1884	1997	2063	2130	2269	2407	2468
1622	1654	1696	1848	1956	2062	1632	1756	1811	1888	2002	2071	2138	2280	2421	2483
1672	1703	1748	1903	2010	2119	1681	1809	1863	1941	2057	2126	2196	2340	2484	2546
1672	1703	1748	1906	2014	2125	1681	1810	1866	1945	2063	2133	2206	2350	2496	2560
1671	1703	1749	1909	2021	2131	1680	1811	1867	1949	2071	2142	2213	2363	2511	2575
1873	1907	1950	2116	2229	2342	1884	2016	2073	2155	2280	2351	2426	2576	2727	2792
1871	1907	1951	2119	2235	2349	1884	2019	2076	2160	2285	2360	2434	2588	2741	2805
1871	1907	1951	2123	2239	2357	1884	2021	2079	2164	2290	2367	2442	2599	2755	2822
2074	2109	2156	2329	2449	2567	2086	2224	2285	2371	2501	2578	2654	2812	2971	3038
2073	2109	2159	2333	2454	2575	2086	2227	2288	2377	2509	2586	2664	2824	2983	3052
2073	2109	2159	2336	2458	2581	2086	2229	2290	2380	2514	2592	2671	2833	2998	3067
2126	2164	2214	2394	2519	2643	2140	2285	2349	2439	2575	2654	2734	2900	3066	3137
2126	2164	2214	2396	2523	2650	2138	2287	2351	2442	2581	2664	2743	2912	3079	3150
2126	2164	2216	2401	2529	2657	2138	2288	2356	2448	2588	2669	2751	2921	3094	3165
2180	2220	2272	2458	2590	2720	2193	2345	2410	2507	2648	2732	2815	2988	3162	3233
2180	2220	2273	2462	2593	2727	2193	2348	2413	2511	2653	2737	2824	2999	3173	3249
2180	2220	2273	2466	2600	2734	2192	2349	2418	2515	2660	2745	2832	3010	3189	3262
2223	2265	2318	2514	2650	2787	2237	2395	2465	2562	2711	2797	2885	3066	3246	3324
2267	2307	2363	2561	2698	2835	2280	2441	2511	2611	2760	2849	2936	3119	3302	3381
2266	2307	2364	2563	2703	2843	2277	2442	2514	2614	2765	2855	2945	3131	3316	3396

Finition de la quincaillerie Accent ou Mica pour profondeur de 36 po à 42 po : ajouter 14
Finition de la quincaillerie Accent ou Mica pour profondeur de 43 po à 71 po : ajouter 29

Suite de la grille de prix à la page suivante.

G X D U

Écran pour bord de bureau Infinity
(suite)

DIMENSIONS
PO / MM

H	La
57 / 1448	36 / 914
57 / 1448	37 / 940
57 / 1448	38 / 965
57 / 1448	39 / 991
57 / 1448	40 / 1016
57 / 1448	41 / 1041
57 / 1448	42 / 1067
57 / 1448	43 / 1092
57 / 1448	44 / 1118
57 / 1448	45 / 1143
57 / 1448	46 / 1168
57 / 1448	47 / 1194
57 / 1448	48 / 1219
57 / 1448	49 / 1245
57 / 1448	50 / 1270
57 / 1448	51 / 1295
57 / 1448	52 / 1321
57 / 1448	53 / 1346
57 / 1448	54 / 1372
57 / 1448	55 / 1397
57 / 1448	56 / 1422
57 / 1448	57 / 1448
57 / 1448	58 / 1473
57 / 1448	59 / 1499
57 / 1448	60 / 1524
57 / 1448	61 / 1549
57 / 1448	62 / 1575
57 / 1448	63 / 1600
57 / 1448	64 / 1626
57 / 1448	65 / 1651
57 / 1448	66 / 1676
57 / 1448	67 / 1702
57 / 1448	68 / 1727
57 / 1448	69 / 1753
57 / 1448	70 / 1778
57 / 1448	71 / 1803

PRIX

HAUTEUR MODESTIE (M) (SUITE)															
SANS GESTIONNAIRE DE CÂBLAGE (N) (SUITE)															
TISSU POUR PANNEAUX						TISSU DE RECOUVREMENT									
TFC/ Cat. A	Cat. 1	Cat. 2	Cat. 3	Cat. 4	Cat. 5	TFC/ Cat. 1	Cat. 2	Cat. 3	Cat. 4	Cat. 5	Cat. 6	Cat. 7	Cat. 8	Cat. 9	Cat. 10
1417	1440	1471	1583	1662	1740	1424	1517	1556	1614	1697	1749	1799	1903	2006	2051
1417	1440	1471	1583	1662	1740	1424	1517	1556	1614	1697	1749	1799	1903	2006	2051
1417	1440	1471	1583	1662	1740	1424	1517	1556	1614	1697	1749	1799	1903	2006	2051
1494	1519	1551	1673	1756	1840	1500	1600	1643	1703	1793	1846	1903	2013	2124	2173
1494	1519	1551	1673	1756	1840	1500	1600	1643	1703	1793	1846	1903	2013	2124	2173
1494	1519	1551	1673	1756	1840	1500	1600	1643	1703	1793	1846	1903	2013	2124	2173
1569	1596	1630	1758	1848	1938	1577	1681	1727	1792	1889	1946	2002	2123	2240	2290
1569	1596	1630	1758	1848	1938	1577	1681	1727	1792	1889	1946	2002	2123	2240	2290
1569	1596	1630	1758	1848	1938	1577	1681	1727	1792	1889	1946	2002	2123	2240	2290
1622	1650	1687	1824	1919	2014	1630	1741	1788	1859	1964	2024	2084	2209	2336	2390
1622	1650	1687	1824	1919	2014	1630	1741	1788	1859	1964	2024	2084	2209	2336	2390
1622	1650	1687	1824	1919	2014	1630	1741	1788	1859	1964	2024	2084	2209	2336	2390
1675	1704	1746	1889	1991	2092	1684	1803	1854	1926	2035	2100	2164	2298	2431	2487
1675	1704	1746	1889	1991	2092	1684	1803	1854	1926	2035	2100	2164	2298	2431	2487
1675	1704	1746	1889	1991	2092	1684	1803	1854	1926	2035	2100	2164	2298	2431	2487
1735	1767	1810	1964	2070	2177	1748	1870	1925	2001	2117	2184	2253	2394	2534	2594
1735	1767	1810	1964	2070	2177	1748	1870	1925	2001	2117	2184	2253	2394	2534	2594
1735	1767	1810	1964	2070	2177	1748	1870	1925	2001	2117	2184	2253	2394	2534	2594
1799	1832	1876	2039	2149	2259	1809	1939	1996	2077	2199	2270	2342	2490	2639	2702
1799	1832	1876	2039	2149	2259	1809	1939	1996	2077	2199	2270	2342	2490	2639	2702
1799	1832	1876	2039	2149	2259	1809	1939	1996	2077	2199	2270	2342	2490	2639	2702
2012	2046	2093	2261	2379	2496	2024	2160	2220	2305	2431	2509	2583	2737	2894	2960
2012	2046	2093	2261	2379	2496	2024	2160	2220	2305	2431	2509	2583	2737	2894	2960
2012	2046	2093	2261	2379	2496	2024	2160	2220	2305	2431	2509	2583	2737	2894	2960
2224	2260	2310	2487	2611	2733	2237	2380	2442	2532	2666	2744	2823	2985	3149	3219
2224	2260	2310	2487	2611	2733	2237	2380	2442	2532	2666	2744	2823	2985	3149	3219
2224	2260	2310	2487	2611	2733	2237	2380	2442	2532	2666	2744	2823	2985	3149	3219
2277	2315	2367	2552	2681	2808	2289	2440	2507	2599	2737	2822	2903	3072	3245	3316
2277	2315	2367	2552	2681	2808	2289	2440	2507	2599	2737	2822	2903	3072	3245	3316
2277	2315	2367	2552	2681	2808	2289	2440	2507	2599	2737	2822	2903	3072	3245	3316
2330	2368	2423	2615	2750	2884	2342	2499	2567	2666	2810	2895	2982	3161	3337	3413
2330	2368	2423	2615	2750	2884	2342	2499	2567	2666	2810	2895	2982	3161	3337	3413
2330	2368	2423	2615	2750	2884	2342	2499	2567	2666	2810	2895	2982	3161	3337	3413
2378	2419	2472	2668	2804	2940	2391	2549	2619	2717	2865	2952	3040	3221	3402	3480
2424	2466	2522	2726	2868	3010	2437	2604	2674	2777	2930	3020	3112	3301	3488	3569
2424	2466	2522	2726	2868	3010	2437	2604	2674	2777	2930	3020	3112	3301	3488	3569

Finition de la quincaillerie Accent ou Mica pour profondeur de 36 po à 42 po : ajouter 14
Finition de la quincaillerie Accent ou Mica pour profondeur de 43 po à 71 po : ajouter 29

Suite de la grille de prix à la page suivante.

G X D U

Écran pour bord de bureau Infinity (suite)

DIMENSIONS PO / MM

H	La
42 / 1067	36 / 914
42 / 1067	37 / 940
42 / 1067	38 / 965
42 / 1067	39 / 991
42 / 1067	40 / 1016
42 / 1067	41 / 1041
42 / 1067	42 / 1067
42 / 1067	43 / 1092
42 / 1067	44 / 1118
42 / 1067	45 / 1143
42 / 1067	46 / 1168
42 / 1067	47 / 1194
42 / 1067	48 / 1219
42 / 1067	49 / 1245
42 / 1067	50 / 1270
42 / 1067	51 / 1295
42 / 1067	52 / 1321
42 / 1067	53 / 1346
42 / 1067	54 / 1372
42 / 1067	55 / 1397
42 / 1067	56 / 1422
42 / 1067	57 / 1448
42 / 1067	58 / 1473
42 / 1067	59 / 1499
42 / 1067	60 / 1524
42 / 1067	61 / 1549
42 / 1067	62 / 1575
42 / 1067	63 / 1600
42 / 1067	64 / 1626
42 / 1067	65 / 1651
42 / 1067	66 / 1676
42 / 1067	67 / 1702
42 / 1067	68 / 1727
42 / 1067	69 / 1753
42 / 1067	70 / 1778
42 / 1067	71 / 1803

PRIX

HAUTEUR MODESTIE (M) (SUITE)															
AVEC GESTIONNAIRE DE CÂBLAGE (Y)															
TISSU POUR PANNEAUX						TISSU DE RECOUVREMENT									
TFC/ Cat. A	Cat. 1	Cat. 2	Cat. 3	Cat. 4	Cat. 5	TFC/ Cat. 1	Cat. 2	Cat. 3	Cat. 4	Cat. 5	Cat. 6	Cat. 7	Cat. 8	Cat. 9	Cat. 10
1131	1151	1176	1267	1333	1395	1137	1213	1244	1289	1359	1402	1441	1526	1610	1648
1131	1151	1176	1269	1336	1402	1137	1214	1249	1295	1365	1408	1448	1537	1622	1659
1131	1151	1177	1274	1341	1408	1137	1215	1251	1298	1371	1414	1457	1544	1633	1672
1183	1204	1232	1329	1398	1467	1191	1269	1305	1356	1430	1474	1517	1607	1700	1737
1183	1204	1233	1333	1404	1474	1190	1273	1309	1358	1436	1478	1524	1618	1710	1751
1183	1204	1233	1336	1408	1478	1190	1274	1311	1361	1439	1486	1530	1627	1723	1762
1234	1256	1285	1391	1464	1538	1242	1327	1364	1417	1497	1544	1591	1687	1785	1828
1234	1256	1286	1394	1468	1543	1242	1328	1366	1419	1501	1550	1598	1697	1797	1839
1234	1256	1286	1396	1474	1549	1242	1332	1368	1424	1507	1556	1604	1705	1809	1853
1302	1324	1356	1468	1546	1624	1309	1400	1439	1496	1580	1630	1680	1784	1888	1932
1302	1324	1356	1470	1550	1629	1309	1402	1441	1499	1583	1635	1687	1792	1899	1944
1302	1324	1357	1474	1553	1634	1309	1404	1444	1501	1591	1643	1695	1803	1911	1957
1366	1391	1424	1544	1627	1709	1376	1471	1514	1573	1663	1715	1768	1879	1991	2036
1366	1391	1424	1547	1630	1715	1374	1474	1517	1577	1670	1724	1778	1889	2001	2049
1366	1391	1426	1550	1634	1723	1374	1475	1519	1580	1674	1728	1784	1897	2013	2061
1409	1436	1469	1597	1682	1771	1417	1520	1566	1628	1724	1779	1835	1950	2067	2117
1409	1436	1470	1599	1688	1778	1417	1521	1567	1630	1727	1785	1841	1961	2077	2130
1409	1436	1470	1602	1694	1784	1416	1522	1569	1634	1733	1791	1848	1969	2089	2142
1448	1476	1514	1648	1738	1832	1459	1567	1614	1680	1780	1839	1897	2021	2144	2196
1448	1476	1514	1650	1742	1837	1459	1568	1615	1682	1785	1845	1906	2029	2154	2208
1448	1476	1516	1652	1749	1843	1459	1569	1619	1687	1791	1853	1914	2040	2166	2221
1536	1564	1602	1741	1839	1936	1544	1657	1707	1778	1883	1944	2008	2134	2265	2319
1536	1564	1602	1746	1843	1942	1543	1658	1709	1781	1888	1950	2014	2146	2275	2333
1536	1564	1603	1749	1846	1948	1543	1660	1711	1784	1892	1957	2022	2154	2287	2344
1619	1649	1688	1836	1938	2040	1628	1749	1799	1873	1982	2048	2115	2247	2382	2441
1619	1649	1689	1839	1942	2044	1628	1750	1802	1876	1989	2055	2122	2258	2395	2455
1619	1649	1689	1841	1946	2052	1627	1751	1805	1879	1994	2061	2129	2267	2407	2468
1671	1702	1746	1897	2003	2112	1680	1806	1859	1937	2052	2120	2189	2330	2471	2532
1671	1702	1746	1900	2009	2117	1680	1807	1861	1939	2057	2126	2196	2338	2484	2546
1671	1702	1746	1904	2013	2123	1680	1809	1863	1944	2062	2132	2205	2349	2495	2558
1721	1754	1799	1959	2070	2182	1732	1861	1918	1998	2120	2191	2261	2409	2559	2621
1721	1754	1799	1962	2073	2186	1731	1863	1920	2001	2125	2197	2270	2420	2570	2634
1721	1754	1800	1965	2079	2193	1731	1865	1921	2006	2130	2205	2276	2428	2581	2645
1756	1791	1837	2003	2122	2237	1767	1904	1964	2046	2175	2246	2321	2474	2630	2697
1793	1829	1876	2044	2163	2280	1806	1942	2002	2088	2214	2290	2366	2522	2680	2745
1793	1829	1876	2048	2167	2287	1805	1944	2003	2092	2221	2298	2374	2532	2691	2759

Finition de la quincaillerie Accent ou Mica pour profondeur de 36 po à 42 po : ajouter 14
Finition de la quincaillerie Accent ou Mica pour profondeur de 43 po à 71 po : ajouter 29

Suite de la grille de prix à la page suivante.

G X D U

Écran pour bord de bureau Infinity
(suite)

DIMENSIONS
PO / MM

H	La
51 / 1295	36 / 914
51 / 1295	37 / 940
51 / 1295	38 / 965
51 / 1295	39 / 991
51 / 1295	40 / 1016
51 / 1295	41 / 1041
51 / 1295	42 / 1067
51 / 1295	43 / 1092
51 / 1295	44 / 1118
51 / 1295	45 / 1143
51 / 1295	46 / 1168
51 / 1295	47 / 1194
51 / 1295	48 / 1219
51 / 1295	49 / 1245
51 / 1295	50 / 1270
51 / 1295	51 / 1295
51 / 1295	52 / 1321
51 / 1295	53 / 1346
51 / 1295	54 / 1372
51 / 1295	55 / 1397
51 / 1295	56 / 1422
51 / 1295	57 / 1448
51 / 1295	58 / 1473
51 / 1295	59 / 1499
51 / 1295	60 / 1524
51 / 1295	61 / 1549
51 / 1295	62 / 1575
51 / 1295	63 / 1600
51 / 1295	64 / 1626
51 / 1295	65 / 1651
51 / 1295	66 / 1676
51 / 1295	67 / 1702
51 / 1295	68 / 1727
51 / 1295	69 / 1753
51 / 1295	70 / 1778
51 / 1295	71 / 1803

PRIX

HAUTEUR MODESTIE (M) (SUITE)															
AVEC GESTIONNAIRE DE CÂBLAGE (Y) (SUITE)															
TISSU POUR PANNEAUX						TISSU DE RECOUVREMENT									
TFC/ Cat. A	Cat. 1	Cat. 2	Cat. 3	Cat. 4	Cat. 5	TFC/ Cat. 1	Cat. 2	Cat. 3	Cat. 4	Cat. 5	Cat. 6	Cat. 7	Cat. 8	Cat. 9	Cat. 10
1356	1378	1408	1514	1590	1662	1363	1448	1487	1542	1622	1671	1719	1816	1915	1959
1356	1378	1408	1519	1594	1671	1363	1451	1490	1546	1628	1677	1726	1828	1930	1972
1355	1378	1409	1521	1599	1677	1361	1453	1492	1550	1633	1684	1734	1839	1942	1988
1411	1436	1467	1581	1662	1741	1418	1513	1552	1610	1700	1750	1802	1908	2013	2059
1410	1436	1468	1588	1667	1750	1418	1514	1556	1615	1704	1756	1810	1918	2027	2073
1410	1436	1468	1590	1673	1756	1417	1517	1558	1620	1710	1763	1817	1930	2041	2088
1468	1492	1527	1650	1735	1820	1475	1575	1620	1681	1775	1829	1885	1997	2112	2160
1467	1492	1527	1654	1740	1829	1475	1577	1622	1685	1781	1837	1891	2009	2125	2176
1467	1492	1528	1657	1748	1836	1475	1579	1626	1689	1786	1844	1900	2021	2138	2189
1526	1552	1590	1721	1813	1904	1536	1643	1688	1754	1854	1912	1969	2092	2212	2265
1526	1552	1591	1725	1816	1911	1536	1644	1689	1757	1859	1919	1978	2102	2227	2277
1526	1552	1591	1727	1823	1918	1536	1645	1694	1762	1866	1926	1988	2114	2239	2291
1582	1611	1651	1791	1888	1983	1594	1705	1755	1826	1932	1994	2055	2183	2312	2366
1582	1611	1651	1793	1891	1992	1592	1707	1757	1830	1937	1999	2063	2194	2326	2380
1582	1611	1652	1797	1897	1998	1592	1710	1761	1835	1942	2008	2072	2206	2338	2395
1632	1662	1703	1853	1953	2056	1643	1762	1814	1888	1999	2064	2131	2267	2403	2461
1632	1662	1704	1855	1959	2063	1643	1763	1816	1891	2006	2072	2138	2276	2416	2474
1630	1662	1704	1858	1965	2071	1642	1764	1818	1896	2012	2079	2148	2288	2430	2490
1680	1711	1755	1911	2019	2126	1689	1816	1871	1949	2067	2134	2206	2349	2492	2553
1680	1711	1755	1914	2024	2133	1689	1817	1875	1953	2072	2144	2213	2360	2504	2568
1679	1711	1756	1918	2028	2140	1688	1818	1876	1959	2079	2150	2222	2370	2519	2583
1883	1915	1961	2124	2238	2350	1891	2025	2082	2164	2288	2361	2434	2584	2735	2801
1881	1915	1962	2126	2243	2359	1891	2027	2086	2168	2296	2367	2442	2594	2748	2815
1881	1915	1962	2131	2247	2365	1891	2028	2088	2175	2300	2377	2453	2607	2763	2829
2084	2119	2166	2337	2457	2576	2094	2235	2296	2380	2511	2588	2665	2822	2980	3046
2082	2119	2167	2340	2461	2583	2094	2236	2298	2387	2516	2593	2671	2832	2992	3061
2082	2119	2167	2344	2468	2590	2094	2238	2300	2390	2522	2602	2680	2842	3007	3074
2134	2175	2223	2403	2528	2652	2149	2296	2359	2448	2583	2665	2743	2909	3073	3146
2134	2175	2223	2405	2532	2659	2148	2297	2361	2453	2590	2671	2751	2920	3088	3161
2134	2175	2224	2409	2538	2667	2148	2298	2364	2456	2594	2676	2760	2930	3101	3173
2189	2228	2280	2468	2599	2728	2202	2356	2420	2515	2655	2741	2824	2996	3170	3244
2189	2228	2282	2471	2604	2735	2202	2357	2423	2519	2664	2747	2832	3008	3181	3256
2189	2228	2282	2473	2608	2743	2200	2359	2426	2523	2669	2755	2841	3018	3196	3272
2232	2273	2328	2522	2659	2795	2245	2404	2472	2572	2720	2805	2894	3073	3254	3332
2275	2315	2370	2570	2706	2846	2288	2450	2519	2619	2769	2856	2945	3127	3311	3390
2274	2315	2371	2574	2712	2853	2287	2453	2522	2622	2774	2863	2954	3140	3325	3405

Finition de la quincaillerie Accent ou Mica pour profondeur de 36 po à 42 po : ajouter 14
 Finition de la quincaillerie Accent ou Mica pour profondeur de 43 po à 71 po : ajouter 29

Suite de la grille de prix à la page suivante.

G X D U

Écran pour bord de bureau Infinity (suite)

DIMENSIONS PO / MM

H	La
57 / 1448	36 / 914
57 / 1448	37 / 940
57 / 1448	38 / 965
57 / 1448	39 / 991
57 / 1448	40 / 1016
57 / 1448	41 / 1041
57 / 1448	42 / 1067
57 / 1448	43 / 1092
57 / 1448	44 / 1118
57 / 1448	45 / 1143
57 / 1448	46 / 1168
57 / 1448	47 / 1194
57 / 1448	48 / 1219
57 / 1448	49 / 1245
57 / 1448	50 / 1270
57 / 1448	51 / 1295
57 / 1448	52 / 1321
57 / 1448	53 / 1346
57 / 1448	54 / 1372
57 / 1448	55 / 1397
57 / 1448	56 / 1422
57 / 1448	57 / 1448
57 / 1448	58 / 1473
57 / 1448	59 / 1499
57 / 1448	60 / 1524
57 / 1448	61 / 1549
57 / 1448	62 / 1575
57 / 1448	63 / 1600
57 / 1448	64 / 1626
57 / 1448	65 / 1651
57 / 1448	66 / 1676
57 / 1448	67 / 1702
57 / 1448	68 / 1727
57 / 1448	69 / 1753
57 / 1448	70 / 1778
57 / 1448	71 / 1803

PRIX

HAUTEUR MODESTIE (M) (SUITE)															
AVEC GESTIONNAIRE DE CÂBLAGE (Y) (SUITE)															
TISSU POUR PANNEAUX						TISSU DE RECOUVREMENT									
TFC/ Cat. A	Cat. 1	Cat. 2	Cat. 3	Cat. 4	Cat. 5	TFC/ Cat. 1	Cat. 2	Cat. 3	Cat. 4	Cat. 5	Cat. 6	Cat. 7	Cat. 8	Cat. 9	Cat. 10
1426	1448	1480	1594	1672	1750	1434	1526	1566	1622	1705	1756	1807	1911	2014	2059
1426	1448	1480	1594	1672	1750	1434	1526	1566	1622	1705	1756	1807	1911	2014	2059
1426	1448	1480	1594	1672	1750	1434	1526	1566	1622	1705	1756	1807	1911	2014	2059
1501	1527	1561	1681	1764	1848	1510	1609	1651	1711	1803	1856	1911	2022	2132	2180
1501	1527	1561	1681	1764	1848	1510	1609	1651	1711	1803	1856	1911	2022	2132	2180
1501	1527	1561	1681	1764	1848	1510	1609	1651	1711	1803	1856	1911	2022	2132	2180
1577	1603	1641	1767	1858	1946	1588	1689	1735	1802	1897	1956	2012	2131	2250	2300
1577	1603	1641	1767	1858	1946	1588	1689	1735	1802	1897	1956	2012	2131	2250	2300
1577	1603	1641	1767	1858	1946	1588	1689	1735	1802	1897	1956	2012	2131	2250	2300
1630	1658	1696	1833	1928	2024	1641	1751	1799	1867	1971	2031	2093	2217	2344	2397
1630	1658	1696	1833	1928	2024	1641	1751	1799	1867	1971	2031	2093	2217	2344	2397
1630	1658	1696	1833	1928	2024	1641	1751	1799	1867	1971	2031	2093	2217	2344	2397
1684	1712	1754	1897	1998	2100	1694	1811	1861	1936	2043	2107	2175	2306	2440	2496
1684	1712	1754	1897	1998	2100	1694	1811	1861	1936	2043	2107	2175	2306	2440	2496
1684	1712	1754	1897	1998	2100	1694	1811	1861	1936	2043	2107	2175	2306	2440	2496
1746	1778	1817	1971	2077	2184	1755	1879	1935	2010	2125	2193	2260	2403	2545	2605
1746	1778	1817	1971	2077	2184	1755	1879	1935	2010	2125	2193	2260	2403	2545	2605
1746	1778	1817	1971	2077	2184	1755	1879	1935	2010	2125	2193	2260	2403	2545	2605
1807	1840	1885	2046	2156	2269	1816	1948	2003	2087	2208	2277	2350	2499	2648	2711
1807	1840	1885	2046	2156	2269	1816	1948	2003	2087	2208	2277	2350	2499	2648	2711
1807	1840	1885	2046	2156	2269	1816	1948	2003	2087	2208	2277	2350	2499	2648	2711
2021	2055	2101	2272	2389	2504	2031	2168	2228	2313	2440	2516	2591	2747	2903	2968
2021	2055	2101	2272	2389	2504	2031	2168	2228	2313	2440	2516	2591	2747	2903	2968
2021	2055	2101	2272	2389	2504	2031	2168	2228	2313	2440	2516	2591	2747	2903	2968
2235	2270	2318	2496	2619	2742	2245	2390	2453	2541	2673	2752	2830	2993	3158	3226
2235	2270	2318	2496	2619	2742	2245	2390	2453	2541	2673	2752	2830	2993	3158	3226
2235	2270	2318	2496	2619	2742	2245	2390	2453	2541	2673	2752	2830	2993	3158	3226
2287	2326	2377	2561	2690	2818	2299	2449	2515	2607	2747	2829	2912	3082	3253	3325
2287	2326	2377	2561	2690	2818	2299	2449	2515	2607	2747	2829	2912	3082	3253	3325
2287	2326	2377	2561	2690	2818	2299	2449	2515	2607	2747	2829	2912	3082	3253	3325
2338	2378	2431	2623	2759	2893	2350	2509	2576	2673	2820	2905	2990	3169	3347	3422
2338	2378	2431	2623	2759	2893	2350	2509	2576	2673	2820	2905	2990	3169	3347	3422
2338	2378	2431	2623	2759	2893	2350	2509	2576	2673	2820	2905	2990	3169	3347	3422
2388	2427	2483	2675	2813	2948	2400	2559	2627	2726	2875	2960	3048	3227	3408	3487
2432	2473	2531	2734	2878	3018	2446	2612	2683	2787	2938	3030	3120	3309	3496	3577
2432	2473	2531	2734	2878	3018	2446	2612	2683	2787	2938	3030	3120	3309	3496	3577

Finition de la quincaillerie Accent ou Mica pour profondeur de 36 po à 42 po : ajouter 14
Finition de la quincaillerie Accent ou Mica pour profondeur de 43 po à 71 po : ajouter 29

G Q D U

Écran pour bord de bureau Infinity en tissu piqué

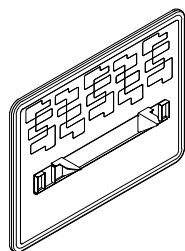

L'esthétique texturée des tissus piqués vient bonifier l'allure générale du bureau et rehausse l'expérience tactile. Conçus par Suzanne Tick, les deux motifs de tissu piqué Teknion, Pico et Diode, adoucissent la surface du tissu et bonifient l'expérience utilisateur en ajoutant profondeur et dimension à l'espace. L'écran pour bord de bureau Infinity en tissu piqué se fixe à la surface de travail. Léger et mince, cet écran recouvert de tissu aux lignes courbes douces permet de délimiter l'espace et d'assurer l'intimité à différentes hauteurs.

ÉLÉMENTS COMPRIS

Un écran pour bord de bureau Infinity en tissu piqué, ferrures de fixation et gestionnaire de câblage (le cas échéant).

REMARQUES

L'écran Infinity fait 1/2 po de moins que la taille commandée. L'espace de 1/2 po sur la surface de travail qui est destiné au passage des câbles permet aussi d'installer certains accessoires sur le bord du bureau.

Le gestionnaire de câblage est conçu pour s'utiliser avec la barre d'alimentation (YEPD) ou la barre d'alimentation compacte (YEPS).

Les tissus pour panneaux et de recouvrement compatibles seront installés dans le sens de la chaîne. Consulter le *guide du programme des tissus* de Teknion. Le fil dessin sera agencé à la couleur du tissu sélectionné.

OPTIONS

Motif piqué	Base du panneau modestie	Hauteur	Largeur	Gestionnaire de câblage	Finition de l'écran	Finition de la quincaillerie
D Diode	S Hauteur modestie mi-hauteur (23 po)	42 Hauteur de référence de 42 po	36 à 71	Y Oui	Y Tissu pour panneaux U Tissu de recouvrement	Foundation
P Pico		51 Hauteur de référence de 51 po		N Non		Mica Accent
	M Hauteur modestie (15 po)					

COMMANDE TYPE

GQDU P	S	42	60	Y	B204	74
---------------	----------	-----------	-----------	----------	-------------	-----------

DIMENSIONS PO / MM

H	La
42 / 1067	36 / 914
42 / 1067	42 / 1067
42 / 1067	48 / 102
42 / 1067	54 / 1372
42 / 1067	60 / 1524
42 / 1067	66 / 1676
42 / 1067	72 / 1295
51 / 1295	36 / 914
51 / 1295	42 / 1067
51 / 1295	48 / 102
51 / 1295	54 / 1372
51 / 1295	60 / 1524
51 / 1295	66 / 1676
51 / 1295	72 / 1295

PRIX

HAUTEUR MODESTIE MI-HAUTEUR (S)															
NON GESTIONNAIRE DE CÂBLAGE (N)															
TISSU POUR PANNEAUX						TISSU DE RECOUVREMENT									
TFC/ Cat. A	Cat. 1	Cat. 2	Cat. 3	Cat. 4	Cat. 5	TFC/ Cat. 1	Cat. 2	Cat. 3	Cat. 4	Cat. 5	Cat. 6	Cat. 7	Cat. 8	Cat. 9	Cat. 10
1098	1107	1124	1176	1214	1251	1100	1144	1162	1191	1230	1255	1279	1328	1378	1398
1198	1210	1227	1288	1333	1376	1202	1252	1274	1305	1353	1379	1407	1463	1520	1544
1304	1318	1338	1408	1457	1506	1310	1365	1389	1426	1478	1509	1540	1603	1670	1696
1400	1415	1437	1514	1569	1622	1406	1468	1496	1536	1592	1627	1662	1733	1806	1836
1561	1579	1603	1688	1749	1809	1568	1635	1666	1710	1775	1814	1850	1930	2009	2043
1634	1654	1680	1775	1840	1906	1641	1717	1751	1797	1869	1911	1951	2040	2125	2161
1723	1742	1771	1871	1941	2010	1727	1810	1846	1897	1972	2016	2061	2155	2246	2288
1416	1436	1461	1552	1618	1681	1421	1497	1529	1575	1645	1687	1727	1813	1897	1935
1564	1587	1615	1721	1794	1869	1570	1658	1695	1749	1828	1875	1922	2019	2117	2160
1732	1756	1788	1909	1994	2076	1740	1837	1879	1939	2029	2085	2137	2247	2359	2405
1859	1886	1925	2058	2152	2243	1869	1978	2025	2092	2192	2252	2312	2434	2558	2611
2082	2112	2153	2300	2403	2504	2092	2212	2265	2338	2450	2514	2581	2715	2852	2912
2222	2255	2300	2461	2575	2684	2232	2364	2421	2502	2623	2696	2767	2915	3065	3128
2343	2378	2426	2599	2719	2841	2352	2495	2556	2642	2773	2850	2926	3087	3246	3314

If Accent/Mica Hardware Finish is specified for width 36" - 42", add 14

If Accent/Mica Hardware Finish is specified for depth 43" - 71", add 29

Pricing is continued on the following page.

G Q D U

Écran pour bord de bureau Infinity en tissu piqué (suite)

DIMENSIONS
PO / MM

H	La
42 / 1067	36 / 914
42 / 1067	42 / 1067
42 / 1067	48 / 102
42 / 1067	54 / 1372
42 / 1067	60 / 1524
42 / 1067	66 / 1676
42 / 1067	72 / 1295
51 / 1295	36 / 914
51 / 1295	42 / 1067
51 / 1295	48 / 102
51 / 1295	54 / 1372
51 / 1295	60 / 1524
51 / 1295	66 / 1676
51 / 1295	72 / 1295

PRIX

PARTIAL MODESTY HEIGHT (S) (CONTINUED)																
AVEC GESTIONNAIRE DE CÂBLAGE (Y)																
TISSU POUR PANNEAUX							TISSU DE RECOUVREMENT									
TFC/ Cat. A	Cat. 1	Cat. 2	Cat. 3	Cat. 4	Cat. 5		TFC/ Cat. 1	Cat. 2	Cat. 3	Cat. 4	Cat. 5	Cat. 6	Cat. 7	Cat. 8	Cat. 9	Cat. 10
1105	1115	1131	1185	1222	1258		1108	1152	1170	1198	1237	1263	1286	1336	1386	1407
1206	1219	1235	1297	1341	1384		1210	1259	1282	1313	1359	1387	1415	1470	1528	1552
1312	1327	1347	1416	1466	1513		1317	1374	1398	1434	1487	1517	1549	1611	1677	1704
1408	1422	1445	1522	1577	1630		1414	1476	1504	1543	1600	1634	1671	1741	1814	1844
1569	1588	1611	1696	1756	1816		1575	1644	1674	1719	1783	1822	1859	1938	2018	2052
1643	1662	1688	1783	1847	1914		1649	1725	1758	1806	1876	1919	1961	2048	2133	2168
1731	1751	1780	1879	1949	2019		1735	1817	1855	1906	1980	2025	2070	2163	2255	2297
1424	1444	1469	1561	1626	1689		1430	1506	1538	1583	1654	1695	1735	1820	1906	1942
1572	1594	1624	1728	1803	1876		1579	1666	1703	1756	1836	1884	1932	2027	2125	2167
1740	1764	1797	1918	2001	2085		1749	1845	1888	1948	2039	2093	2147	2257	2366	2413
1867	1895	1934	2067	2160	2252		1876	1987	2032	2100	2200	2259	2319	2442	2564	2619
2089	2120	2161	2308	2410	2514		2100	2220	2272	2347	2457	2522	2589	2725	2859	2920
2230	2265	2308	2470	2582	2694		2240	2371	2428	2511	2634	2703	2775	2924	3072	3137
2350	2388	2434	2607	2727	2849		2363	2502	2563	2650	2781	2857	2935	3095	3254	3323

HAUTEUR MODESTIE (M)																
NON GESTIONNAIRE DE CÂBLAGE (N)																
TISSU POUR PANNEAUX							TISSU DE RECOUVREMENT									
TFC/ Cat. A	Cat. 1	Cat. 2	Cat. 3	Cat. 4	Cat. 5		TFC/ Cat. 1	Cat. 2	Cat. 3	Cat. 4	Cat. 5	Cat. 6	Cat. 7	Cat. 8	Cat. 9	Cat. 10
1409	1429	1455	1544	1609	1673		1415	1490	1521	1568	1637	1679	1720	1803	1888	1922
1557	1579	1607	1714	1785	1859		1564	1649	1687	1740	1818	1867	1912	2009	2107	2149
1732	1756	1788	1909	1992	2073		1740	1837	1877	1938	2028	2080	2133	2243	2356	2400
1859	1886	1922	2056	2149	2242		1867	1975	2024	2089	2190	2247	2307	2430	2552	2606
2080	2112	2152	2299	2401	2501		2092	2210	2260	2336	2446	2511	2577	2711	2848	2905
2228	2261	2306	2466	2578	2690		2240	2370	2426	2507	2629	2698	2771	2918	3066	3131
2350	2387	2432	2606	2725	2845		2361	2501	2561	2648	2777	2854	2930	3089	3248	3315
1844	1866	1896	2002	2077	2152		1853	1938	1975	2029	2112	2159	2207	2306	2404	2448
2032	2057	2092	2214	2300	2387		2040	2140	2183	2245	2337	2393	2450	2561	2674	2725
2227	2255	2296	2434	2531	2627		2237	2349	2398	2469	2575	2637	2698	2826	2955	3010
2395	2426	2470	2625	2734	2842		2404	2531	2586	2665	2780	2850	2920	3064	3207	3269
2878	2912	2959	3132	3251	3368		2887	3028	3088	3173	3304	3380	3457	3614	3773	3841
3057	3096	3148	3335	3466	3596		3070	3222	3286	3383	3523	3607	3692	3864	4038	4110
3224	3268	3323	3523	3664	3803		3239	3403	3472	3575	3726	3816	3905	4091	4278	4355

AVEC GESTIONNAIRE DE CÂBLAGE (Y)																
TISSU POUR PANNEAUX							TISSU DE RECOUVREMENT									
TFC/ Cat. A	Cat. 1	Cat. 2	Cat. 3	Cat. 4	Cat. 5		TFC/ Cat. 1	Cat. 2	Cat. 3	Cat. 4	Cat. 5	Cat. 6	Cat. 7	Cat. 8	Cat. 9	Cat. 10
1417	1437	1463	1552	1618	1681		1422	1498	1529	1575	1645	1687	1727	1811	1896	1932
1566	1588	1615	1723	1793	1867		1572	1657	1695	1749	1828	1875	1920	2018	2116	2156
1740	1764	1797	1918	1999	2082		1749	1845	1886	1946	2036	2088	2142	2252	2364	2408
1867	1895	1932	2063	2156	2250		1875	1982	2031	2099	2197	2257	2315	2439	2560	2613
2088	2120	2160	2307	2409	2510		2100	2217	2269	2344	2454	2519	2584	2719	2855	2913
2237	2270	2314	2473	2586	2698		2247	2378	2434	2515	2637	2706	2778	2926	3073	3139
2360	2394	2441	2613	2733	2853		2368	2510	2570	2655	2787	2862	2938	3097	3255	3324
1853	1874	1904	2010	2086	2160		1860	1946	1982	2039	2120	2166	2214	2314	2412	2455
2041	2064	2100	2222	2308	2394		2048	2149	2191	2254	2345	2400	2457	2570	2683	2733
2236	2265	2303	2442	2540	2636		2244	2359	2407	2477	2582	2644	2706	2834	2963	3018
2403	2434	2479	2635	2742	2850		2412	2540	2593	2672	2789	2857	2928	3071	3215	3276
2885	2920	2967	3140	3257	3377		2896	3036	3096	3181	3312	3389	3465	3622	3781	3849
3065	3103	3156	3344	3474	3605		3079	3230	3295	3391	3532	3615	3699	3872	4045	4120
3232	3275	3331	3532	3671	3811		3246	3410	3482	3582	3733	3824	3912	4098	4285	4366

If Accent/Mica Hardware Finish is specified for width 36" - 42", add 14
If Accent/Mica Hardware Finish is specified for depth 43" - 71", add 29

G X S U

Écran latéral pour bord de bureau Infinity

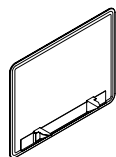

L'écran latéral pour bord de bureau Infinity se fixe à la surface de travail. Léger et mince, cet écran recouvert de tissu aux lignes courbes douces permet de délimiter l'espace et d'assurer l'intimité à différentes hauteurs.

ÉLÉMENTS COMPRIS

Un écran latéral pour bord de bureau en tissu Infinity et ferrures de fixation.

REMARQUES

L'écran latéral Infinity fait 1/2 po de moins que la taille commandée. L'écran latéral est conçu pour qu'il n'y ait aucun espace entre lui et la surface de travail.

Les tissus pour panneaux et de recouvrement compatibles seront installés dans le sens de la chaîne. Consulter le *guide du programme des tissus* de Teknion.

OPTIONS

Base du panneau modestie	Hauteur	Profondeur	Finition de l'écran	Finition de la quincaillerie
S Hauteur modestie mi-hauteur (23 po)	42 Hauteur de référence de 42 po	17, 18, 23, 24, 29, 30, 31, 35, 36, 42, 48, 60, 72	Tissu pour panneaux	Foundation
M Hauteur modestie (15 po)	51 Hauteur de référence de 51 po		Tissu de recouvrement	Mica
	57 Hauteur de référence de 57 po			Accent

COMMANDE TYPE

GXSU S	42	24	B204	74
---------------	-----------	-----------	-------------	-----------

Consulter la grille de prix à la page suivante.

G X S U

Écran latéral pour bord de bureau
Infinity (suite)

DIMENSIONS
PO / MM

H	P
42 / 1067	17 / 432
42 / 1067	18 / 457
42 / 1067	23 / 584
42 / 1067	24 / 610
42 / 1067	29 / 737
42 / 1067	30 / 762
42 / 1067	31 / 787
42 / 1067	35 / 889
42 / 1067	36 / 762
42 / 1067	42 / 1067
42 / 1067	48 / 1219
42 / 1067	60 / 1524
42 / 1067	72 / 1829
51 / 1295	17 / 432
51 / 1295	18 / 457
51 / 1295	23 / 584
51 / 1295	24 / 610
51 / 1295	29 / 737
51 / 1295	30 / 762
51 / 1295	31 / 787
51 / 1295	35 / 889
51 / 1295	36 / 762
51 / 1295	42 / 1067
51 / 1295	48 / 1219
51 / 1295	60 / 1524
51 / 1295	72 / 1829
57 / 1448	17 / 432
57 / 1448	18 / 457
57 / 1448	23 / 584
57 / 1448	24 / 610
57 / 1448	29 / 737
57 / 1448	30 / 762
57 / 1448	31 / 787
57 / 1448	35 / 889
57 / 1448	36 / 762
57 / 1448	42 / 1067
57 / 1448	48 / 1219
57 / 1448	60 / 1524
57 / 1448	72 / 1829

PRIX

HAUTEUR MODESTIE MI-HAUTEUR (S)															
TISSU POUR PANNEAUX						TISSU DE RECOUVREMENT									
TFC/ Cat. A	Cat. 1	Cat. 2	Cat. 3	Cat. 4	Cat. 5	TFC/ Cat. 1	Cat. 2	Cat. 3	Cat. 4	Cat. 5	Cat. 6	Cat. 7	Cat. 8	Cat. 9	Cat. 10
665	671	678	709	730	751	668	691	701	716	738	752	764	792	820	830
665	671	678	709	730	751	668	691	701	716	738	752	764	792	820	830
740	748	761	797	823	850	743	775	789	806	834	851	868	902	937	951
740	748	761	797	823	850	743	775	789	806	834	851	868	902	937	951
819	827	838	887	920	951	821	858	875	898	935	954	977	1019	1064	1080
819	827	838	887	920	951	821	858	875	898	935	954	977	1019	1064	1080
819	827	838	887	920	951	821	858	875	898	935	954	977	1019	1064	1080
890	901	917	971	1008	1044	894	937	955	984	1023	1048	1071	1122	1172	1192
890	901	917	971	1008	1044	894	937	955	984	1023	1048	1071	1122	1172	1192
969	980	997	1060	1102	1145	973	1022	1044	1075	1122	1150	1176	1233	1289	1315
1049	1065	1084	1153	1203	1251	1055	1112	1136	1172	1225	1255	1286	1349	1415	1441
1241	1257	1282	1366	1427	1487	1248	1315	1346	1388	1453	1492	1529	1609	1688	1723
1340	1359	1388	1490	1562	1632	1346	1430	1466	1516	1592	1637	1682	1779	1871	1912
800	810	824	875	912	947	803	845	861	888	927	949	973	1018	1067	1085
800	810	824	875	912	947	803	845	861	888	927	949	973	1018	1067	1085
912	924	943	1007	1053	1098	916	967	991	1023	1072	1100	1129	1190	1250	1275
912	924	943	1007	1053	1098	916	967	991	1023	1072	1100	1129	1190	1250	1275
1021	1038	1060	1142	1197	1252	1024	1092	1121	1161	1222	1257	1294	1366	1441	1474
1021	1038	1060	1142	1197	1252	1024	1092	1121	1161	1222	1257	1294	1366	1441	1474
1021	1038	1060	1142	1197	1252	1024	1092	1121	1161	1222	1257	1294	1366	1441	1474
1130	1150	1175	1267	1332	1395	1136	1211	1244	1289	1359	1402	1441	1527	1611	1649
1130	1150	1175	1267	1332	1395	1136	1211	1244	1289	1359	1402	1441	1527	1611	1649
1234	1256	1286	1391	1466	1539	1242	1328	1365	1418	1498	1546	1594	1689	1787	1830
1365	1389	1422	1543	1627	1710	1374	1470	1513	1573	1663	1719	1771	1883	1992	2040
1624	1654	1695	1843	1945	2048	1633	1754	1806	1881	1992	2056	2123	2258	2394	2454
1800	1836	1885	2059	2182	2303	1811	1953	2016	2103	2236	2313	2393	2553	2715	2785
830	843	856	907	947	980	834	879	897	921	961	982	1008	1054	1102	1124
830	843	856	907	947	980	834	879	897	921	961	982	1008	1054	1102	1124
961	975	993	1060	1107	1153	966	1019	1044	1076	1129	1157	1188	1249	1311	1338
961	975	993	1060	1107	1153	966	1019	1044	1076	1129	1157	1188	1249	1311	1338
1100	1118	1142	1227	1286	1343	1105	1175	1205	1249	1312	1349	1387	1464	1543	1575
1100	1118	1142	1227	1286	1343	1105	1175	1205	1249	1312	1349	1387	1464	1543	1575
1100	1118	1142	1227	1286	1343	1105	1175	1205	1249	1312	1349	1387	1464	1543	1575
1124	1143	1170	1264	1333	1398	1129	1206	1242	1288	1363	1406	1447	1537	1626	1662
1124	1143	1170	1264	1333	1398	1129	1206	1242	1288	1363	1406	1447	1537	1626	1662
1183	1204	1233	1336	1408	1478	1190	1274	1311	1361	1439	1486	1530	1627	1723	1762
1358	1384	1417	1542	1627	1712	1365	1467	1510	1572	1666	1721	1776	1889	2003	2052
1609	1641	1681	1833	1938	2043	1619	1741	1794	1870	1983	2052	2120	2258	2397	2458
1784	1818	1867	2042	2163	2284	1794	1937	1998	2087	2217	2296	2371	2532	2695	2762

Finition de la quincaillerie Accent ou Mica pour largeur de 17 po à 42 po : ajouter 14
 Finition de la quincaillerie Accent ou Mica pour largeur de 48 po à 72 po : ajouter 29

Suite de la grille de prix à la page suivante.

G X S U

Écran latéral pour bord de bureau Infinity (suite)

DIMENSIONS PO / MM

H	P
42 / 1067	17 / 432
42 / 1067	18 / 457
42 / 1067	23 / 584
42 / 1067	24 / 610
42 / 1067	29 / 737
42 / 1067	30 / 762
42 / 1067	31 / 787
42 / 1067	35 / 889
42 / 1067	36 / 762
42 / 1067	42 / 1067
42 / 1067	48 / 1219
42 / 1067	60 / 1524
42 / 1067	72 / 1829
51 / 1295	17 / 432
51 / 1295	18 / 457
51 / 1295	23 / 584
51 / 1295	24 / 610
51 / 1295	29 / 737
51 / 1295	30 / 762
51 / 1295	31 / 787
51 / 1295	35 / 889
51 / 1295	36 / 762
51 / 1295	42 / 1067
51 / 1295	48 / 1219
51 / 1295	60 / 1524
51 / 1295	72 / 1829
57 / 1448	17 / 432
57 / 1448	18 / 457
57 / 1448	23 / 584
57 / 1448	24 / 610
57 / 1448	29 / 737
57 / 1448	30 / 762
57 / 1448	31 / 787
57 / 1448	35 / 889
57 / 1448	36 / 762
57 / 1448	42 / 1067
57 / 1448	48 / 1219
57 / 1448	60 / 1524
57 / 1448	72 / 1829

PRIX

HAUTEUR MODESTIE (M)							TISSU DE RECOUVREMENT									
TISSU POUR PANNEAUX							TISSU DE RECOUVREMENT									
TFC/ Cat. A	Cat. 1	Cat. 2	Cat. 3	Cat. 4	Cat. 5		TFC/ Cat. 1	Cat. 2	Cat. 3	Cat. 4	Cat. 5	Cat. 6	Cat. 7	Cat. 8	Cat. 9	Cat. 10
798	808	823	874	910	944		801	844	860	887	924	948	969	1015	1064	1083
798	808	823	874	910	944		801	844	860	887	924	948	969	1015	1064	1083
907	920	940	1003	1046	1092		912	963	986	1018	1068	1097	1124	1182	1242	1267
907	920	940	1003	1046	1092		912	963	986	1018	1068	1097	1124	1182	1242	1267
1016	1033	1055	1135	1191	1249		1022	1087	1115	1155	1215	1252	1287	1361	1436	1467
1016	1033	1055	1135	1191	1249		1022	1087	1115	1155	1215	1252	1287	1361	1436	1467
1016	1033	1055	1135	1191	1249		1022	1087	1115	1155	1215	1252	1287	1361	1436	1467
1124	1143	1168	1258	1324	1387		1129	1204	1235	1282	1353	1393	1434	1517	1602	1637
1124	1143	1168	1258	1324	1387		1129	1204	1235	1282	1353	1393	1434	1517	1602	1637
1226	1249	1276	1384	1455	1528		1233	1317	1356	1409	1489	1537	1581	1679	1778	1817
1358	1384	1416	1537	1619	1701		1366	1464	1506	1566	1655	1707	1761	1870	1981	2027
1609	1641	1680	1828	1930	2029		1620	1738	1788	1865	1973	2040	2104	2239	2375	2432
1784	1818	1867	2042	2163	2284		1794	1937	1998	2087	2217	2296	2371	2532	2695	2762
1022	1034	1051	1110	1151	1191		1027	1074	1095	1125	1170	1196	1222	1276	1332	1355
1022	1034	1051	1110	1151	1191		1027	1074	1095	1125	1170	1196	1222	1276	1332	1355
1131	1146	1168	1243	1295	1347		1136	1197	1225	1262	1317	1353	1385	1453	1522	1552
1131	1146	1168	1243	1295	1347		1136	1197	1225	1262	1317	1353	1385	1453	1522	1552
1241	1258	1285	1379	1445	1510		1248	1323	1356	1404	1474	1516	1557	1644	1731	1765
1241	1258	1285	1379	1445	1510		1248	1323	1356	1404	1474	1516	1557	1644	1731	1765
1241	1258	1285	1379	1445	1510		1248	1323	1356	1404	1474	1516	1557	1644	1731	1765
1347	1368	1398	1506	1580	1654		1355	1440	1477	1531	1614	1660	1709	1809	1907	1949
1347	1368	1398	1506	1580	1654		1355	1440	1477	1531	1614	1660	1709	1809	1907	1949
1460	1485	1519	1642	1727	1813		1467	1568	1610	1673	1764	1818	1876	1989	2102	2152
1574	1603	1643	1783	1879	1975		1583	1697	1748	1816	1921	1983	2046	2176	2303	2359
2074	2109	2156	2329	2449	2567		2086	2224	2285	2371	2501	2578	2654	2812	2971	3038
2266	2307	2364	2567	2710	2852		2277	2443	2516	2619	2772	2862	2954	3142	3330	3410
1053	1065	1083	1143	1185	1225		1058	1107	1129	1158	1204	1230	1257	1312	1368	1393
1053	1065	1083	1143	1185	1225		1058	1107	1129	1158	1204	1230	1257	1312	1368	1393
1181	1197	1220	1296	1349	1403		1188	1250	1279	1315	1374	1408	1441	1512	1583	1615
1181	1197	1220	1296	1349	1403		1188	1250	1279	1315	1374	1408	1441	1512	1583	1615
1318	1340	1366	1466	1534	1602		1327	1406	1440	1491	1564	1607	1651	1741	1832	1869
1318	1340	1366	1466	1534	1602		1327	1406	1440	1491	1564	1607	1651	1741	1832	1869
1318	1340	1366	1466	1534	1602		1327	1406	1440	1491	1564	1607	1651	1741	1832	1869
1445	1468	1499	1611	1690	1768		1455	1544	1582	1641	1726	1776	1826	1932	2033	2079
1445	1468	1499	1611	1690	1768		1455	1544	1582	1641	1726	1776	1826	1932	2033	2079
1569	1596	1630	1758	1848	1938		1577	1681	1727	1792	1889	1946	2002	2123	2240	2290
1675	1704	1746	1889	1991	2092		1684	1803	1854	1926	2035	2100	2164	2298	2431	2487
2224	2260	2310	2487	2611	2733		2237	2380	2442	2532	2666	2744	2823	2985	3149	3219
2424	2466	2522	2726	2868	3010		2437	2604	2674	2777	2930	3020	3112	3301	3488	3569

Finition de la quincaillerie Accent ou Mica pour largeur de 17 po à 42 po : ajouter 14
 Finition de la quincaillerie Accent ou Mica pour largeur de 48 po à 72 po : ajouter 29

HTNF

Écran pour bord de bureau en tissu

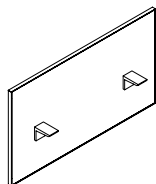

L'écran pour bord de bureau en tissu se fixe à une surface de travail afin de diviser l'espace et d'assurer l'intimité.

ÉLÉMENTS COMPRIS

Un écran pour bord de bureau en tissu et ferrures de fixation.

REMARQUES

Largeurs réelles.

Si l'option de hauteur au-dessus du sol (F) est sélectionnée pour la base du panneau modestie, la hauteur de référence de 51 po (22) au-dessus de la surface de travail ne peut pas être commandée.

OPTIONS

Base du panneau modestie	Hauteur de réf. au-dessus de la surface de travail	Largeur (par intervalles de 1 po)	Finition de l'écran	Finition du châssis en métal
M Hauteur modestie (15 po)	13 Hauteur de référence de 42 po	36 à 72	Tissu pour panneaux	Foundation
E Surélevée (6 po)	22 Hauteur de référence de 51 po		Tissu de recouvrement	Mica
F Hauteur au-dessus du sol (1 po)	28 Hauteur de référence de 57 po			Accent

COMMANDE TYPE

HTNF M	13	48	L308	74
---------------	-----------	-----------	-------------	-----------

Consulter la grille de prix à la page suivante.

HTNF Écran pour bord de bureau en tissu (suite)

DIMENSIONS
X 25,4 = MM

PRIX

DIMENSIONS		TISSU POUR PANNEAUX						TISSU DE RECOUVREMENT									
		TFC/ Cat. A	Cat. 1	Cat. 2	Cat. 3	Cat. 4	Cat. 5	TFC/ Cat. 1	Cat. 2	Cat. 3	Cat. 4	Cat. 5	Cat. 6	Cat. 7	Cat. 8	Cat. 9	Cat. 10
42	36 à 38	985	1004	1031	1127	1195	1259	991	1069	1102	1151	1225	1266	1310	1396	1487	1524
42	39 à 41	1064	1083	1112	1215	1286	1358	1069	1152	1190	1241	1317	1364	1410	1506	1600	1642
42	42 à 44	1138	1161	1191	1303	1379	1453	1146	1235	1274	1329	1411	1461	1510	1610	1712	1756
42	45 à 47	1161	1183	1218	1334	1415	1496	1168	1263	1304	1363	1449	1501	1553	1662	1771	1816
42	48 à 50	1181	1205	1241	1364	1448	1537	1189	1288	1333	1394	1489	1543	1598	1711	1828	1875
42	51 à 53	1251	1276	1312	1444	1536	1626	1257	1364	1410	1476	1574	1632	1689	1811	1932	1982
42	54 à 56	1318	1347	1386	1522	1619	1712	1328	1439	1489	1557	1660	1723	1784	1909	2036	2092
42	57 à 59	1336	1365	1407	1550	1650	1751	1346	1464	1514	1588	1696	1758	1824	1957	2089	2148
42	60 à 62	1354	1384	1424	1575	1681	1786	1361	1486	1539	1614	1727	1794	1863	2001	2142	2202
42	63 à 65	1408	1439	1483	1642	1751	1860	1417	1546	1600	1681	1800	1870	1941	2087	2232	2296
42	66 à 68	1461	1494	1540	1704	1818	1935	1470	1604	1662	1748	1870	1944	2018	2168	2321	2388
42	69	1477	1513	1558	1726	1843	1959	1490	1626	1684	1767	1895	1968	2043	2197	2351	2419
42	70 à 72	1494	1529	1577	1753	1873	1995	1506	1648	1709	1797	1928	2003	2082	2243	2404	2471
51	36 à 38	1095	1118	1150	1262	1340	1417	1101	1195	1233	1289	1374	1424	1475	1579	1682	1727
51	39 à 41	1172	1196	1228	1349	1434	1517	1177	1279	1318	1380	1470	1524	1579	1689	1802	1848
51	42 à 44	1248	1273	1309	1437	1526	1615	1255	1358	1406	1469	1567	1624	1680	1800	1918	1968
51	45 à 47	1267	1295	1333	1469	1566	1659	1276	1387	1436	1504	1607	1670	1728	1855	1981	2035
51	48 à 50	1287	1316	1357	1500	1602	1703	1296	1415	1466	1539	1648	1711	1778	1909	2043	2100
51	51 à 53	1380	1411	1453	1605	1712	1818	1389	1514	1569	1645	1761	1829	1896	2039	2179	2239
51	54 à 56	1471	1506	1550	1711	1823	1935	1483	1614	1671	1753	1873	1944	2016	2164	2313	2377
51	57 à 59	1489	1522	1569	1738	1856	1972	1499	1635	1696	1781	1908	1983	2059	2214	2370	2437
51	60 à 62	1504	1540	1590	1765	1889	2012	1516	1659	1723	1811	1944	2024	2101	2265	2428	2498
51	63 à 65	1569	1605	1658	1843	1971	2100	1580	1731	1797	1889	2028	2112	2193	2364	2534	2607
51	66 à 68	1633	1673	1726	1919	2054	2186	1645	1803	1870	1968	2115	2199	2285	2462	2642	2717
51	69	1651	1693	1748	1941	2077	2213	1663	1823	1891	1991	2138	2224	2313	2493	2673	2751
51	70 à 72	1667	1709	1764	1968	2112	2253	1680	1845	1918	2021	2175	2265	2356	2545	2732	2812
57	36 à 38	1213	1235	1267	1380	1459	1537	1221	1312	1353	1409	1492	1543	1594	1697	1802	1845
57	39 à 41	1312	1336	1369	1491	1574	1658	1318	1418	1461	1521	1611	1666	1721	1832	1942	1991
57	42 à 44	1410	1437	1471	1600	1689	1780	1418	1522	1569	1633	1731	1787	1844	1965	2082	2132
57	45 à 47	1433	1460	1497	1633	1728	1824	1440	1551	1599	1670	1773	1833	1892	2019	2147	2199
57	48 à 50	1453	1483	1522	1667	1767	1869	1463	1580	1630	1704	1813	1877	1942	2074	2209	2266
57	51 à 53	1546	1577	1620	1773	1879	1987	1556	1680	1734	1811	1926	1995	2062	2205	2344	2405
57	54 à 56	1641	1673	1719	1879	1991	2101	1650	1781	1837	1919	2041	2112	2183	2333	2481	2545
57	57 à 59	1655	1689	1735	1907	2024	2140	1667	1805	1863	1948	2074	2152	2227	2381	2538	2605
57	60 à 62	1672	1707	1756	1935	2056	2179	1682	1828	1889	1978	2112	2191	2269	2431	2594	2666
57	63 à 65	1749	1785	1837	2022	2150	2277	1758	1909	1975	2069	2208	2289	2371	2543	2714	2787
57	66 à 68	1823	1861	1915	2107	2243	2377	1835	1992	2059	2156	2303	2389	2473	2652	2830	2906
57	69	1840	1881	1936	2130	2267	2403	1854	2012	2080	2179	2328	2413	2501	2682	2862	2940
57	70 à 72	1856	1897	1953	2156	2300	2441	1869	2035	2106	2209	2363	2454	2545	2733	2920	3000

Finition de la quincaillerie Accent ou Mica pour largeur de 36 po à 41 po : ajouter 14
 Finition de la quincaillerie Accent ou Mica pour largeur de 42 po à 72 po : ajouter 29

Suite de la grille de prix à la page suivante.

HTNF

Écran pour bord de bureau en tissu (suite)

DIMENSIONS
X 25,4 = MM

H	La
42	36 à 38
42	39 à 41
42	42 à 44
42	45 à 47
42	48 à 50
42	51 à 53
42	54 à 56
42	57 à 59
42	60 à 62
42	63 à 65
42	66 à 68
42	69
42	70 à 72
51	36 à 38
51	39 à 41
51	42 à 44
51	45 à 47
51	48 à 50
51	51 à 53
51	54 à 56
51	57 à 59
51	60 à 62
51	63 à 65
51	66 à 68
51	69
51	70 à 72

H	La
42	36 à 38
42	39 à 41
42	42 à 44
42	45 à 47
42	48 à 50
42	51 à 53
42	54 à 56
42	57 à 59
42	60 à 62
42	63 à 65
42	66 à 68
42	69
42	70 à 72

PRIX

HAUTEUR SURÉLEVÉE (E)							TISSU DE RECOUVREMENT									
TISSU POUR PANNEAUX							TISSU DE RECOUVREMENT									
TFC/ Cat. A	Cat. 1	Cat. 2	Cat. 3	Cat. 4	Cat. 5		TFC/ Cat. 1	Cat. 2	Cat. 3	Cat. 4	Cat. 5	Cat. 6	Cat. 7	Cat. 8	Cat. 9	Cat. 10
1099	1122	1153	1266	1343	1421		1105	1198	1236	1295	1379	1430	1478	1582	1687	1732
1175	1200	1233	1355	1438	1521		1182	1282	1324	1385	1475	1528	1582	1695	1806	1854
1251	1276	1312	1440	1529	1620		1258	1363	1409	1474	1570	1628	1684	1805	1921	1972
1273	1299	1336	1474	1569	1663		1281	1391	1439	1509	1611	1673	1733	1859	1987	2040
1293	1320	1361	1506	1605	1707		1302	1418	1469	1543	1651	1715	1781	1914	2048	2103
1385	1416	1459	1610	1719	1824		1394	1519	1573	1650	1764	1833	1900	2042	2183	2244
1477	1512	1556	1719	1829	1939		1489	1620	1675	1757	1879	1949	2022	2170	2318	2381
1494	1528	1574	1746	1861	1978		1506	1643	1702	1786	1914	1991	2064	2221	2377	2442
1509	1544	1594	1771	1892	2016		1520	1663	1726	1815	1948	2027	2104	2269	2432	2501
1573	1610	1662	1846	1975	2103		1583	1734	1802	1892	2033	2116	2197	2367	2540	2612
1637	1677	1731	1922	2057	2192		1650	1807	1875	1972	2119	2205	2289	2468	2645	2721
1655	1696	1751	1945	2082	2217		1670	1828	1896	1995	2144	2229	2317	2498	2676	2756
1672	1712	1768	1972	2116	2257		1684	1850	1921	2025	2178	2269	2360	2548	2735	2817

1213	1235	1267	1380	1459	1537		1221	1312	1353	1409	1492	1543	1594	1697	1802	1845
1312	1336	1369	1491	1574	1658		1318	1418	1461	1521	1611	1666	1721	1832	1942	1991
1410	1437	1471	1600	1689	1780		1418	1522	1569	1633	1731	1787	1844	1965	2082	2132
1433	1460	1497	1633	1728	1824		1440	1551	1599	1670	1773	1833	1892	2019	2147	2199
1453	1483	1522	1667	1767	1869		1463	1580	1630	1704	1813	1877	1942	2074	2209	2266
1546	1577	1620	1773	1879	1987		1556	1680	1734	1811	1926	1995	2062	2205	2344	2405
1641	1673	1719	1879	1991	2101		1650	1781	1837	1919	2041	2112	2183	2333	2481	2545
1655	1689	1735	1907	2024	2140		1667	1805	1863	1948	2074	2152	2227	2381	2538	2605
1672	1707	1756	1935	2056	2179		1682	1828	1889	1978	2112	2191	2269	2431	2594	2666
1749	1785	1837	2022	2150	2277		1758	1909	1975	2069	2208	2289	2371	2543	2714	2787
1823	1861	1915	2107	2243	2377		1835	1992	2059	2156	2303	2389	2473	2652	2830	2906
1840	1881	1936	2130	2267	2403		1854	2012	2080	2179	2328	2413	2501	2682	2862	2940
1856	1897	1953	2156	2300	2441		1869	2035	2106	2209	2363	2454	2545	2733	2920	3000

HAUTEUR AU-DESSUS DU SOL (F)							TISSU DE RECOUVREMENT									
TISSU POUR PANNEAUX							TISSU DE RECOUVREMENT									
TFC/ Cat. A	Cat. 1	Cat. 2	Cat. 3	Cat. 4	Cat. 5		TFC/ Cat. 1	Cat. 2	Cat. 3	Cat. 4	Cat. 5	Cat. 6	Cat. 7	Cat. 8	Cat. 9	Cat. 10
1200	1223	1255	1366	1445	1522		1206	1299	1338	1395	1478	1529	1580	1684	1787	1833
1302	1326	1358	1478	1564	1648		1309	1408	1448	1510	1600	1654	1709	1818	1932	1978
1400	1426	1463	1591	1680	1768		1409	1513	1558	1624	1721	1779	1835	1953	2072	2123
1421	1448	1487	1624	1720	1814		1431	1542	1590	1658	1762	1823	1884	2009	2134	2189
1444	1471	1513	1657	1757	1859		1451	1570	1621	1695	1803	1867	1934	2064	2199	2255
1537	1568	1609	1762	1869	1975		1546	1671	1725	1802	1916	1983	2052	2193	2335	2395
1629	1662	1707	1869	1980	2092		1641	1771	1828	1909	2029	2101	2175	2321	2470	2533
1645	1680	1726	1896	2013	2130		1657	1793	1854	1938	2064	2142	2216	2371	2528	2593
1660	1697	1748	1922	2046	2168		1673	1816	1879	1968	2101	2180	2258	2421	2586	2654
1737	1776	1828	2012	2140	2269		1750	1899	1966	2057	2197	2280	2363	2532	2703	2775
1813	1853	1906	2099	2232	2366		1824	1981	2049	2148	2291	2378	2465	2642	2822	2895
1830	1870	1925	2120	2257	2393		1843	2001	2071	2168	2317	2404	2492	2672	2853	2930
1845	1888	1944	2148	2289	2431		1859	2025	2097	2199	2351	2442	2533	2722	2910	2990

Finition de la quincaillerie Accent ou Mica pour largeur de 36 po à 41 po : ajouter 14
Finition de la quincaillerie Accent ou Mica pour largeur de 42 po à 72 po : ajouter 29

Suite de la grille de prix à la page suivante.

GYSU

Écran latéral encadré pour bord de bureau en tissu

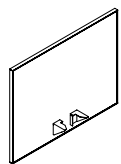

L'écran latéral encadré pour bord de bureau en tissu se fixe à la surface de travail et permet de délimiter l'espace et d'assurer l'intimité à différentes hauteurs, au-dessus et en dessous de la surface de travail.

ÉLÉMENTS COMPRIS

Un écran encadré pour bord de bureau en tissu, ferrures de fixation et quincaillerie de raccordement en coin (le cas échéant).

REMARQUES

Les écrans encadrés ont la même largeur que la surface de travail pour un ajustement serré. Les tissus pour panneaux et de recouvrement compatibles seront installés dans le sens de la chaîne. Consulter le *guide du programme des tissus* de Teknion.

OPTIONS

Base du panneau modestie	Hauteur	Profondeur	Raccord de coin	Finition de l'écran	Finition de la quincaillerie
S Hauteur modestie mi-hauteur (23 po)	42 Hauteur de référence de 42 po	17, 18, 23, 24, 29, 30, 31, 35, 36, 42, 48	N Non	Tissu pour panneaux	Foundation
M Hauteur modestie (15 po)	51 Hauteur de référence de 51 po		R Droite L Gauche	Tissu de recouvrement	Mica Accent

COMMANDE TYPE

GYSU S	42	24	R	B204	74
---------------	-----------	-----------	----------	-------------	-----------

DIMENSIONS PO / MM

H	P
42 / 1067	17 / 432
42 / 1067	18 / 457
42 / 1067	23 / 584
42 / 1067	24 / 610
42 / 1067	29 / 737
42 / 1067	30 / 762
42 / 1067	31 / 787
42 / 1067	35 / 889
42 / 1067	36 / 914
42 / 1067	42 / 1067
42 / 1067	48 / 1219
51 / 1295	17 / 432
51 / 1295	18 / 457
51 / 1295	23 / 584
51 / 1295	24 / 610
51 / 1295	29 / 737
51 / 1295	30 / 762
51 / 1295	31 / 787
51 / 1295	35 / 889
51 / 1295	36 / 914
51 / 1295	42 / 1067
51 / 1295	48 / 1219

PRIX

HAUTEUR MODESTIE MI-HAUTEUR (S)																
SANS RACCORD DE COIN (N)																
TISSU POUR PANNEAUX							TISSU DE RECOUVREMENT									
TFC/							TFC/									
Cat. A	Cat. 1	Cat. 2	Cat. 3	Cat. 4	Cat. 5		Cat. 1	Cat. 2	Cat. 3	Cat. 4	Cat. 5	Cat. 6	Cat. 7	Cat. 8	Cat. 9	Cat. 10
619	625	635	663	681	701		623	646	655	670	691	703	715	740	767	778
619	625	635	665	685	705		623	646	656	672	694	707	718	746	775	787
681	690	700	736	762	787		685	713	728	745	771	790	805	837	871	886
681	690	701	738	764	791		685	715	729	746	776	792	808	844	879	891
743	753	766	810	841	871		746	783	798	821	854	874	894	935	975	992
743	753	766	812	844	875		746	785	800	823	858	879	898	941	981	1000
743	753	766	814	846	879		746	785	801	824	860	882	902	947	989	1007
797	807	822	875	912	948		800	844	861	888	927	950	974	1022	1070	1092
797	807	823	876	914	950		800	844	861	889	929	954	978	1028	1076	1099
891	904	921	984	1027	1069		895	947	967	1000	1045	1072	1100	1157	1214	1237
917	932	951	1021	1070	1118		922	979	1004	1039	1092	1122	1153	1218	1282	1310
700	709	725	770	806	838		703	741	761	785	821	843	863	910	952	973
700	709	725	775	810	845		702	743	762	789	827	849	871	917	965	985
823	836	854	916	959	1003		828	879	901	932	979	1007	1034	1092	1150	1174
823	836	856	918	965	1010		828	881	902	936	985	1012	1041	1101	1161	1188
932	948	969	1045	1098	1151		937	1000	1024	1065	1122	1155	1190	1258	1329	1359
932	948	969	1048	1101	1157		937	1002	1028	1068	1127	1162	1197	1268	1341	1371
932	948	971	1051	1107	1162		936	1003	1031	1071	1131	1168	1204	1279	1354	1385
985	1004	1030	1120	1181	1243		992	1065	1097	1143	1210	1250	1288	1373	1455	1491
985	1004	1030	1122	1185	1251		991	1067	1099	1145	1214	1256	1296	1381	1467	1501
1138	1161	1191	1296	1369	1444		1146	1233	1269	1324	1404	1449	1498	1596	1694	1734
1181	1205	1237	1358	1441	1526		1190	1286	1328	1388	1478	1531	1588	1697	1807	1855

Finition de la quincaillerie Accent ou Mica pour profondeur de 17 po à 42 po : ajouter 14
Finition de la quincaillerie Accent ou Mica pour profondeur de 48 po : ajouter 29

Suite de la grille de prix à la page suivante.

Écran latéral encadré pour bord de bureau en tissu (suite)

DIMENSIONS
PO / MM

H	P
42 / 1067	17 / 432
42 / 1067	18 / 457
42 / 1067	23 / 584
42 / 1067	24 / 610
42 / 1067	29 / 737
42 / 1067	30 / 762
42 / 1067	31 / 787
42 / 1067	35 / 889
42 / 1067	36 / 914
42 / 1067	42 / 1067
42 / 1067	48 / 1219
51 / 1295	17 / 432
51 / 1295	18 / 457
51 / 1295	23 / 584
51 / 1295	24 / 610
51 / 1295	29 / 737
51 / 1295	30 / 762
51 / 1295	31 / 787
51 / 1295	35 / 889
51 / 1295	36 / 914
51 / 1295	42 / 1067
51 / 1295	48 / 1219

PRIX

HAUTEUR MODESTIE MI-HAUTEUR (S) (SUITE)															
RACCORD DE COIN GAUCHE/DROITE (L/R)															
TISSU POUR PANNEAUX						TISSU DE RECOUVREMENT									
TFC/ Cat. A	Cat. 1	Cat. 2	Cat. 3	Cat. 4	Cat. 5	TFC/ Cat. 1	Cat. 2	Cat. 3	Cat. 4	Cat. 5	Cat. 6	Cat. 7	Cat. 8	Cat. 9	Cat. 10
633	638	646	673	694	711	635	657	666	680	702	715	728	753	778	791
633	638	646	676	698	716	635	657	668	684	705	717	731	760	787	797
694	701	710	746	771	797	698	726	738	758	785	800	817	850	883	897
694	701	711	751	776	801	698	728	739	760	789	803	821	856	889	904
756	764	777	822	853	883	760	794	810	831	864	886	906	947	986	1004
756	764	777	823	856	887	760	796	812	834	869	889	911	951	993	1011
756	764	777	824	858	889	760	796	814	836	872	891	914	958	1002	1018
808	820	833	887	922	959	812	856	874	899	940	962	985	1034	1082	1102
808	820	834	888	925	962	812	856	874	901	942	966	989	1040	1090	1110
904	916	934	995	1039	1080	907	958	979	1011	1057	1084	1112	1168	1226	1251
928	943	963	1033	1082	1129	935	991	1015	1049	1102	1133	1165	1228	1294	1320
715	726	739	789	822	856	718	760	776	800	836	858	881	924	969	988
715	726	739	791	827	860	717	761	777	803	843	863	887	934	980	1002
838	853	869	932	975	1018	844	894	917	948	995	1022	1049	1107	1165	1190
838	853	871	935	980	1024	844	895	918	951	1002	1028	1057	1118	1176	1203
948	963	985	1061	1113	1166	952	1015	1041	1080	1137	1172	1205	1275	1346	1376
948	963	985	1065	1118	1173	952	1016	1044	1083	1143	1177	1213	1285	1357	1387
948	963	986	1068	1124	1177	951	1018	1046	1087	1148	1183	1221	1294	1368	1400
1002	1019	1045	1135	1197	1258	1008	1080	1112	1158	1226	1264	1305	1388	1470	1507
1002	1019	1045	1137	1202	1266	1007	1082	1115	1161	1230	1273	1312	1396	1483	1519
1155	1176	1206	1312	1386	1460	1162	1250	1286	1340	1418	1467	1514	1610	1709	1751
1197	1222	1255	1374	1459	1542	1205	1303	1343	1406	1496	1549	1602	1712	1823	1870

HAUTEUR MODESTIE (M)															
SANS RACCORD DE COIN (N)															
TISSU POUR PANNEAUX						TISSU DE RECOUVREMENT									
TFC/ Cat. A	Cat. 1	Cat. 2	Cat. 3	Cat. 4	Cat. 5	TFC/ Cat. 1	Cat. 2	Cat. 3	Cat. 4	Cat. 5	Cat. 6	Cat. 7	Cat. 8	Cat. 9	Cat. 10
701	709	725	770	805	837	703	741	761	783	821	841	861	907	951	971
700	709	725	775	808	845	702	743	762	789	824	849	869	916	963	984
824	836	854	916	959	1003	828	879	899	932	978	1005	1033	1091	1148	1172
823	836	856	918	963	1008	828	881	902	935	984	1012	1040	1099	1158	1183
934	948	969	1044	1098	1150	937	1000	1024	1064	1121	1153	1189	1257	1327	1357
932	948	969	1046	1101	1155	937	1002	1028	1068	1127	1161	1196	1266	1338	1369
932	948	971	1049	1105	1162	937	1003	1030	1070	1130	1166	1203	1276	1349	1381
986	1004	1028	1118	1180	1242	992	1065	1097	1142	1207	1249	1287	1369	1451	1489
985	1004	1030	1121	1185	1250	991	1067	1098	1144	1213	1255	1295	1379	1464	1499
1138	1161	1190	1296	1368	1441	1146	1232	1268	1323	1402	1448	1496	1592	1689	1732
1181	1205	1237	1358	1440	1522	1190	1286	1328	1387	1477	1529	1582	1694	1805	1850
853	863	881	936	975	1014	857	902	921	950	992	1018	1042	1095	1146	1170
853	863	882	941	980	1021	857	904	924	954	1000	1024	1051	1105	1161	1183
916	929	950	1022	1072	1124	920	979	1005	1041	1097	1128	1161	1227	1294	1323
916	929	951	1027	1078	1130	920	980	1008	1045	1101	1135	1168	1236	1306	1336
979	996	1021	1110	1172	1233	985	1057	1087	1131	1198	1237	1279	1358	1440	1475
978	996	1022	1113	1176	1241	984	1058	1091	1136	1205	1248	1286	1369	1453	1490
978	996	1022	1116	1182	1249	984	1060	1094	1142	1211	1253	1295	1381	1468	1504
1097	1118	1146	1252	1324	1396	1102	1189	1226	1279	1357	1404	1448	1546	1643	1684
1097	1118	1148	1255	1329	1404	1102	1190	1227	1282	1363	1410	1459	1557	1655	1700
1249	1273	1306	1430	1516	1600	1255	1356	1398	1461	1552	1607	1663	1778	1890	1939
1287	1316	1356	1496	1592	1688	1298	1410	1460	1529	1634	1697	1758	1888	2016	2071

Finition de la quincaillerie Accent ou Mica pour profondeur de 17 po à 42 po : ajouter 14
 Finition de la quincaillerie Accent ou Mica pour profondeur de 48 po : ajouter 29

Suite de la grille de prix à la page suivante.

GYSU

Écran latéral encadré pour bord de bureau en tissu (suite)

DIMENSIONS PO / MM

H	P
42 / 1067	17 / 432
42 / 1067	18 / 457
42 / 1067	23 / 584
42 / 1067	24 / 610
42 / 1067	29 / 737
42 / 1067	30 / 762
42 / 1067	31 / 787
42 / 1067	35 / 889
42 / 1067	36 / 914
42 / 1067	42 / 1067
42 / 1067	48 / 1219
51 / 1295	17 / 432
51 / 1295	18 / 457
51 / 1295	23 / 584
51 / 1295	24 / 610
51 / 1295	29 / 737
51 / 1295	30 / 762
51 / 1295	31 / 787
51 / 1295	35 / 889
51 / 1295	36 / 914
51 / 1295	42 / 1067
51 / 1295	48 / 1219

PRIX

HAUTEUR MODESTIE (M) (SUITE)															
RACCORD DE COIN GAUCHE/DROITE (L/R)															
TISSU POUR PANNEAUX						TISSU DE RECOUVREMENT									
TFC/ Cat. A	Cat. 1	Cat. 2	Cat. 3	Cat. 4	Cat. 5	TFC/ Cat. 1	Cat. 2	Cat. 3	Cat. 4	Cat. 5	Cat. 6	Cat. 7	Cat. 8	Cat. 9	Cat. 10
716	726	739	789	821	854	718	760	776	798	836	857	879	922	967	986
715	726	739	791	824	860	717	761	777	803	841	863	886	932	979	1000
841	853	869	932	975	1018	844	894	916	948	993	1021	1048	1105	1163	1188
838	853	871	935	979	1023	844	895	918	950	1000	1028	1055	1115	1174	1200
949	963	985	1060	1113	1165	952	1015	1041	1078	1136	1170	1204	1274	1342	1373
948	963	985	1064	1118	1172	952	1016	1044	1083	1143	1176	1211	1282	1355	1386
948	963	986	1067	1122	1177	952	1018	1045	1085	1146	1182	1219	1293	1365	1396
1003	1019	1044	1133	1196	1257	1008	1080	1112	1157	1225	1263	1304	1386	1468	1504
1002	1019	1045	1136	1202	1264	1007	1082	1113	1160	1228	1269	1311	1394	1478	1516
1155	1176	1205	1312	1385	1459	1162	1249	1285	1338	1417	1466	1512	1607	1705	1749
1197	1222	1255	1374	1457	1539	1205	1303	1343	1404	1494	1546	1599	1709	1818	1866
869	882	897	952	992	1031	874	920	940	967	1010	1035	1060	1112	1163	1188
869	882	898	958	997	1039	874	921	942	973	1016	1042	1069	1124	1177	1202
934	948	967	1040	1091	1142	937	996	1022	1058	1113	1145	1177	1244	1311	1340
934	948	969	1044	1097	1148	937	997	1024	1064	1120	1152	1185	1255	1324	1355
996	1014	1039	1128	1189	1251	1003	1074	1104	1150	1215	1256	1295	1376	1459	1492
995	1014	1040	1130	1195	1257	1002	1075	1107	1153	1223	1263	1304	1387	1470	1507
995	1014	1040	1133	1200	1264	1002	1076	1110	1158	1228	1269	1312	1398	1486	1521
1113	1135	1163	1268	1341	1415	1121	1205	1243	1295	1374	1419	1467	1564	1659	1702
1113	1135	1165	1273	1347	1419	1121	1206	1244	1299	1380	1427	1475	1574	1673	1715
1264	1288	1324	1446	1531	1619	1273	1373	1416	1477	1570	1626	1681	1793	1908	1957
1305	1334	1373	1513	1609	1705	1315	1427	1476	1547	1652	1714	1778	1906	2033	2088

Finition de la quincaillerie Accent ou Mica pour profondeur de 17 po à 42 po : ajouter 14
 Finition de la quincaillerie Accent ou Mica pour profondeur de 48 po : ajouter 29

GXFU

Écran de sol pour bord de bureau Infinity

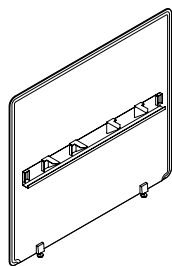

L'écran de sol pour bord de bureau se fixe à la surface de travail. Léger et mince, cet écran recouvert de tissu aux lignes courbes douces permet de délimiter l'espace et d'assurer l'intimité jusqu'au plancher.

ÉLÉMENTS COMPRIS

Un écran de sol pour bord de bureau en tissu Infinity, ferrures de fixation et gestionnaire de câblage (le cas échéant).

REMARQUES

L'écran de sol Infinity fait 1/2 po de moins que la taille commandée. L'espace de 1/2 po sur la surface de travail qui est destiné au passage des câbles permet aussi d'installer certains accessoires sur le bord du bureau. Le gestionnaire de câblage est conçu pour s'utiliser avec la barre d'alimentation YEPD ou YEPS. L'écran est offert dans différents tissus pour panneaux et de recouvrement. Consulter le *guide du programme des tissus* de Teknion pour en savoir plus.

OPTIONS

Base du panneau modeste	Hauteur	Largeur (par intervalles de 1 po)	Finition de l'écran	Finition de la quincaillerie
F Hauteur au-dessus du sol (1 po)	42 Hauteur de référence de 42 po 51 Hauteur de référence de 51 po	36 à 70	Tissu pour panneaux Tissu de recouvrement	Foundation Mica Accent

COMMANDE TYPE

GXFU F	42	60	B204	74
---------------	-----------	-----------	-------------	-----------

DIMENSIONS PO / MM

H	La
42 / 1067	36 / 914
42 / 1067	37 / 940
42 / 1067	38 / 965
42 / 1067	39 / 991
42 / 1067	40 / 1016
42 / 1067	41 / 1041
42 / 1067	42 / 1067
42 / 1067	43 / 1092
42 / 1067	44 / 1118
42 / 1067	45 / 1143
42 / 1067	46 / 1168
42 / 1067	47 / 1194
42 / 1067	48 / 1219
42 / 1067	49 / 1245
42 / 1067	50 / 1270
42 / 1067	51 / 1295
42 / 1067	52 / 1321
42 / 1067	53 / 1346
42 / 1067	54 / 1372
42 / 1067	55 / 1397
42 / 1067	56 / 1422

PRIX

TISSU POUR PANNEAUX

TFC/ Cat. A	Cat. 1	Cat. 2	Cat. 3	Cat. 4	Cat. 5
1550	1573	1604	1719	1794	1873
1550	1573	1604	1719	1794	1873
1550	1573	1604	1719	1794	1873
1610	1634	1670	1788	1873	1957
1610	1634	1670	1788	1873	1957
1610	1634	1670	1788	1873	1957
1672	1697	1733	1861	1950	2041
1672	1697	1733	1861	1950	2041
1672	1697	1733	1861	1950	2041
1672	1697	1733	1861	1950	2041
1731	1757	1794	1934	2027	2123
1731	1757	1794	1934	2027	2123
1731	1757	1794	1934	2027	2123
1788	1817	1859	2002	2103	2206
1788	1817	1859	2002	2103	2206
1788	1817	1859	2002	2103	2206
1788	1817	1859	2002	2103	2206
1840	1871	1914	2067	2175	2280
1840	1871	1914	2067	2175	2280
1840	1871	1914	2067	2175	2280
1891	1925	1969	2131	2243	2352
1891	1925	1969	2131	2243	2352
1891	1925	1969	2131	2243	2352

TISSU DE RECOUVREMENT

TFC/ Cat. 1	Cat. 2	Cat. 3	Cat. 4	Cat. 5	Cat. 6	Cat. 7	Cat. 8	Cat. 9	Cat. 10
1557	1650	1688	1748	1830	1881	1932	2035	2138	2183
1557	1650	1688	1748	1830	1881	1932	2035	2138	2183
1557	1650	1688	1748	1830	1881	1932	2035	2138	2183
1619	1719	1758	1818	1911	1965	2019	2130	2240	2288
1619	1719	1758	1818	1911	1965	2019	2130	2240	2288
1619	1719	1758	1818	1911	1965	2019	2130	2240	2288
1680	1784	1830	1895	1992	2049	2104	2224	2343	2394
1680	1784	1830	1895	1992	2049	2104	2224	2343	2394
1680	1784	1830	1895	1992	2049	2104	2224	2343	2394
1680	1784	1830	1895	1992	2049	2104	2224	2343	2394
1738	1850	1897	1967	2071	2131	2192	2317	2443	2498
1738	1850	1897	1967	2071	2131	2192	2317	2443	2498
1738	1850	1897	1967	2071	2131	2192	2317	2443	2498
1799	1916	1967	2041	2149	2213	2277	2410	2546	2602
1799	1916	1967	2041	2149	2213	2277	2410	2546	2602
1799	1916	1967	2041	2149	2213	2277	2410	2546	2602
1799	1916	1967	2041	2149	2213	2277	2410	2546	2602
1850	1973	2028	2104	2221	2288	2357	2498	2639	2699
1850	1973	2028	2104	2221	2288	2357	2498	2639	2699
1850	1973	2028	2104	2221	2288	2357	2498	2639	2699
1850	1973	2028	2104	2221	2288	2357	2498	2639	2699
1903	2033	2089	2173	2291	2364	2435	2584	2733	2796
1903	2033	2089	2173	2291	2364	2435	2584	2733	2796
1903	2033	2089	2173	2291	2364	2435	2584	2733	2796

Finition de la quincaillerie Accent ou Mica pour profondeur de 36 po à 42 po : ajouter 14
Finition de la quincaillerie Accent ou Mica pour profondeur de 43 po à 70 po : ajouter 29

Suite de la grille de prix à la page suivante.

G X F U

Écran de sol pour bord de bureau Infinity (suite)

DIMENSIONS
PO / MM

PRIX

DIMENSIONS PO / MM		TISSU POUR PANNEAUX						TISSU DE RECOUVREMENT									
H	La	TFC/ Cat. A	Cat. 1	Cat. 2	Cat. 3	Cat. 4	Cat. 5	TFC/ Cat. 1	Cat. 2	Cat. 3	Cat. 4	Cat. 5	Cat. 6	Cat. 7	Cat. 8	Cat. 9	Cat. 10
42 / 1067	57 / 1448	2129	2163	2209	2379	2496	2613	2140	2276	2336	2421	2548	2623	2699	2855	3011	3076
42 / 1067	58 / 1473	2129	2163	2209	2379	2496	2613	2140	2276	2336	2421	2548	2623	2699	2855	3011	3076
42 / 1067	59 / 1499	2129	2163	2209	2379	2496	2613	2140	2276	2336	2421	2548	2623	2699	2855	3011	3076
42 / 1067	60 / 1524	2364	2400	2449	2625	2748	2872	2375	2519	2581	2671	2803	2883	2960	3123	3286	3358
42 / 1067	61 / 1549	2364	2400	2449	2625	2748	2872	2375	2519	2581	2671	2803	2883	2960	3123	3286	3358
42 / 1067	62 / 1575	2364	2400	2449	2625	2748	2872	2375	2519	2581	2671	2803	2883	2960	3123	3286	3358
42 / 1067	63 / 1600	2421	2458	2511	2696	2824	2952	2432	2583	2649	2742	2882	2963	3045	3217	3388	3459
42 / 1067	64 / 1626	2421	2458	2511	2696	2824	2952	2432	2583	2649	2742	2882	2963	3045	3217	3388	3459
42 / 1067	65 / 1651	2421	2458	2511	2696	2824	2952	2432	2583	2649	2742	2882	2963	3045	3217	3388	3459
42 / 1067	66 / 1676	2477	2516	2570	2763	2896	3033	2488	2645	2714	2812	2958	3042	3128	3306	3486	3561
42 / 1067	67 / 1702	2477	2516	2570	2763	2896	3033	2488	2645	2714	2812	2958	3042	3128	3306	3486	3561
42 / 1067	68 / 1727	2477	2516	2570	2763	2896	3033	2488	2645	2714	2812	2958	3042	3128	3306	3486	3561
42 / 1067	69 / 1753	2522	2562	2618	2812	2948	3086	2534	2695	2763	2860	3010	3096	3183	3364	3545	3622
42 / 1067	70 / 1778	2568	2608	2665	2862	2999	3139	2581	2743	2812	2912	3061	3149	3238	3420	3603	3682
51 / 1295	36 / 914	1632	1655	1687	1800	1877	1956	1641	1732	1771	1829	1912	1964	2013	2117	2221	2266
51 / 1295	37 / 940	1632	1655	1687	1800	1877	1956	1641	1732	1771	1829	1912	1964	2013	2117	2221	2266
51 / 1295	38 / 965	1632	1655	1687	1800	1877	1956	1641	1732	1771	1829	1912	1964	2013	2117	2221	2266
51 / 1295	39 / 991	1710	1734	1767	1889	1972	2056	1719	1816	1859	1919	2010	2063	2119	2229	2340	2389
51 / 1295	40 / 1016	1710	1734	1767	1889	1972	2056	1719	1816	1859	1919	2010	2063	2119	2229	2340	2389
51 / 1295	41 / 1041	1710	1734	1767	1889	1972	2056	1719	1816	1859	1919	2010	2063	2119	2229	2340	2389
51 / 1295	42 / 1067	1787	1814	1850	1978	2069	2156	1797	1900	1946	2012	2107	2166	2222	2342	2460	2511
51 / 1295	43 / 1092	1787	1814	1850	1978	2069	2156	1797	1900	1946	2012	2107	2166	2222	2342	2460	2511
51 / 1295	44 / 1118	1787	1814	1850	1978	2069	2156	1797	1900	1946	2012	2107	2166	2222	2342	2460	2511
51 / 1295	45 / 1143	1844	1871	1909	2046	2142	2237	1854	1965	2012	2080	2184	2245	2306	2431	2559	2612
51 / 1295	46 / 1168	1844	1871	1909	2046	2142	2237	1854	1965	2012	2080	2184	2245	2306	2431	2559	2612
51 / 1295	47 / 1194	1844	1871	1909	2046	2142	2237	1854	1965	2012	2080	2184	2245	2306	2431	2559	2612
51 / 1295	48 / 1219	1899	1928	1968	2114	2213	2314	1908	2026	2076	2150	2258	2325	2389	2521	2654	2711
51 / 1295	49 / 1245	1899	1928	1968	2114	2213	2314	1908	2026	2076	2150	2258	2325	2389	2521	2654	2711
51 / 1295	50 / 1270	1899	1928	1968	2114	2213	2314	1908	2026	2076	2150	2258	2325	2389	2521	2654	2711
51 / 1295	51 / 1295	1965	1996	2039	2191	2298	2404	1973	2099	2153	2229	2344	2412	2481	2621	2763	2824
51 / 1295	52 / 1321	1965	1996	2039	2191	2298	2404	1973	2099	2153	2229	2344	2412	2481	2621	2763	2824
51 / 1295	53 / 1346	1965	1996	2039	2191	2298	2404	1973	2099	2153	2229	2344	2412	2481	2621	2763	2824
51 / 1295	54 / 1372	2029	2063	2107	2270	2380	2492	2041	2173	2228	2310	2431	2501	2575	2722	2872	2935
51 / 1295	55 / 1397	2029	2063	2107	2270	2380	2492	2041	2173	2228	2310	2431	2501	2575	2722	2872	2935
51 / 1295	56 / 1422	2029	2063	2107	2270	2380	2492	2041	2173	2228	2310	2431	2501	2575	2722	2872	2935
51 / 1295	57 / 1448	2277	2313	2360	2529	2645	2763	2289	2427	2486	2572	2698	2774	2850	3006	3162	3226
51 / 1295	58 / 1473	2277	2313	2360	2529	2645	2763	2289	2427	2486	2572	2698	2774	2850	3006	3162	3226
51 / 1295	59 / 1499	2277	2313	2360	2529	2645	2763	2289	2427	2486	2572	2698	2774	2850	3006	3162	3226
51 / 1295	60 / 1524	2526	2562	2612	2789	2912	3035	2538	2682	2744	2833	2966	3045	3123	3285	3452	3519
51 / 1295	61 / 1549	2526	2562	2612	2789	2912	3035	2538	2682	2744	2833	2966	3045	3123	3285	3452	3519
51 / 1295	62 / 1575	2526	2562	2612	2789	2912	3035	2538	2682	2744	2833	2966	3045	3123	3285	3452	3519
51 / 1295	63 / 1600	2581	2619	2671	2855	2983	3112	2592	2743	2808	2902	3041	3123	3206	3376	3547	3619
51 / 1295	64 / 1626	2581	2619	2671	2855	2983	3112	2592	2743	2808	2902	3041	3123	3206	3376	3547	3619
51 / 1295	65 / 1651	2581	2619	2671	2855	2983	3112	2592	2743	2808	2902	3041	3123	3206	3376	3547	3619
51 / 1295	66 / 1676	2637	2674	2728	2921	3057	3191	2648	2804	2873	2971	3117	3201	3286	3465	3644	3720
51 / 1295	67 / 1702	2637	2674	2728	2921	3057	3191	2648	2804	2873	2971	3117	3201	3286	3465	3644	3720
51 / 1295	68 / 1727	2637	2674	2728	2921	3057	3191	2648	2804	2873	2971	3117	3201	3286	3465	3644	3720
51 / 1295	69 / 1753	2689	2728	2782	2978	3116	3251	2701	2859	2929	3027	3176	3261	3350	3531	3711	3788
51 / 1295	70 / 1778	2742	2781	2835	3036	3172	3311	2755	2915	2985	3086	3233	3323	3410	3593	3776	3856

Finition de la quincaillerie Accent ou Mica pour profondeur de 36 po à 42 po : ajouter 14

Finition de la quincaillerie Accent ou Mica pour profondeur de 43 po à 70 po : ajouter 29

G X E U

Écran de sol latéral pour bord de bureau Infinity

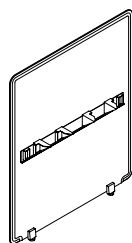

L'écran de sol latéral pour bord de bureau Infinity se fixe à la surface de travail. Léger et mince, cet écran recouvert de tissu aux lignes courbes douces permet de délimiter l'espace et d'assurer l'intimité jusqu'au plancher.

ÉLÉMENTS COMPRIS

Un écran de sol latéral pour bord de bureau en tissu Infinity et ferrures de fixation.

REMARQUES

L'écran de sol latéral Infinity fait 1/2 po de moins que la taille commandée. L'écran est conçu pour qu'il n'y ait aucun espace entre lui et la surface de travail.

Les tissus pour panneaux et de recouvrement compatibles seront installés dans le sens de la chaîne. Consulter le *guide du programme des tissus* de Teknion.

OPTIONS

Base du panneau modestie	Hauteur	Profondeur	Finition de l'écran	Finition de la quincaillerie
F Hauteur au-dessus du sol (1 po)	42 Hauteur de référence de 42 po 51 Hauteur de référence de 51 po	23, 24, 29, 30, 35, 36, 42, 48, 60, 72	Tissu pour panneaux Tissu de recouvrement	Foundation Mica Accent

COMMANDE TYPE

GXEU F	42	24	B204	74
---------------	-----------	-----------	-------------	-----------

DIMENSIONS PO / MM

H	P
42 / 1067	23 / 584
42 / 1067	24 / 610
42 / 1067	29 / 737
42 / 1067	30 / 762
42 / 1067	35 / 889
42 / 1067	36 / 762
42 / 1067	42 / 1067
42 / 1067	48 / 1219
42 / 1067	60 / 1524
42 / 1067	72 / 1829
51 / 1295	23 / 584
51 / 1295	24 / 610
51 / 1295	29 / 737
51 / 1295	30 / 762
51 / 1295	35 / 889
51 / 1295	36 / 762
51 / 1295	42 / 1067
51 / 1295	48 / 1219
51 / 1295	60 / 1524
51 / 1295	72 / 1829

PRIX

TISSU POUR PANNEAUX

TFC/ Cat. A	Cat. 1	Cat. 2	Cat. 3	Cat. 4	Cat. 5
1327	1341	1363	1438	1490	1542
1327	1341	1363	1438	1490	1542
1440	1460	1486	1575	1641	1703
1440	1460	1486	1575	1641	1703
1551	1573	1603	1710	1785	1859
1551	1573	1603	1710	1785	1859
1673	1697	1732	1855	1941	2026
1788	1817	1858	1997	2094	2191
2365	2400	2448	2619	2737	2856
2567	2608	2666	2868	3011	3151
1384	1396	1418	1494	1546	1598
1384	1396	1418	1494	1546	1598
1513	1530	1557	1649	1711	1776
1513	1530	1557	1649	1711	1776
1633	1655	1685	1792	1867	1941
1633	1655	1685	1792	1867	1941
1788	1814	1848	1971	2057	2144
1899	1928	1967	2106	2205	2300
2528	2562	2611	2781	2902	3019
2741	2781	2838	3041	3183	3325

TISSU DE RECOUVREMENT

TFC/ Cat. 1	Cat. 2	Cat. 3	Cat. 4	Cat. 5	Cat. 6	Cat. 7	Cat. 8	Cat. 9	Cat. 10
1332	1391	1418	1457	1513	1546	1579	1649	1719	1749
1332	1391	1418	1457	1513	1546	1579	1649	1719	1749
1446	1521	1552	1599	1670	1709	1750	1833	1916	1951
1446	1521	1552	1599	1670	1709	1750	1833	1916	1951
1558	1645	1682	1737	1817	1866	1914	2013	2112	2154
1558	1645	1682	1737	1817	1866	1914	2013	2112	2154
1680	1781	1824	1886	1978	2033	2089	2202	2315	2365
1800	1912	1962	2031	2137	2199	2260	2390	2517	2574
2375	2515	2576	2664	2792	2868	2945	3101	3260	3329
2579	2745	2818	2920	3072	3164	3254	3443	3631	3712
1387	1447	1475	1513	1569	1602	1634	1704	1775	1805
1387	1447	1475	1513	1569	1602	1634	1704	1775	1805
1519	1594	1626	1672	1740	1781	1820	1906	1989	2025
1519	1594	1626	1672	1740	1781	1820	1906	1989	2025
1642	1727	1764	1818	1900	1948	1996	2095	2193	2237
1642	1727	1764	1818	1900	1948	1996	2095	2193	2237
1797	1897	1941	2002	2095	2150	2207	2318	2432	2483
1909	2022	2071	2142	2246	2308	2370	2499	2627	2682
2538	2676	2737	2825	2955	3033	3109	3267	3425	3490
2752	2918	2990	3094	3246	3336	3428	3617	3804	3885

Finition de la quincaillerie Accent ou Mica pour largeur de 23 po à 42 po : ajouter 14

Finition de la quincaillerie Accent ou Mica pour largeur de 48 po à 72 po : ajouter 29

L'agrafe d'alignement pour écran Infinity sert à relier deux écrans Infinity.

ÉLÉMENTS COMPRIS

Une agrafe d'alignement.

G X C C

**Agrafe d'alignement pour écran
Infinity**



OPTIONS

Finition

Foundation

Mica

Accent

COMMANDE TYPE

GXCC 74

PRIX

Foundation	Accent/Mica
43	50

GYFU

Écran de sol encadré pour bord de bureau en tissu

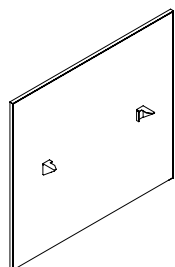

L'écran de sol encadré pour bord de bureau en tissu se fixe à la surface de travail et permet de délimiter l'espace et d'assurer l'intimité à différentes hauteurs, au-dessus et en dessous de la surface de travail jusqu'au sol.

ÉLÉMENTS COMPRIS

Un écran pour bord de bureau en tissu et ferrures de fixation.

REMARQUES

Les écrans de sol encadrés ont la même largeur que la surface de travail pour un ajustement serré. Il est conseillé de laisser un espace de 1/2 po entre l'écran et la surface de travail pour le passage des câbles. Les tissus pour panneaux et de recouvrement compatibles seront installés dans le sens de la chaîne. Consulter le *guide du programme des tissus* de Teknion.

OPTIONS

Base du panneau modestie	Hauteur	Largeur (par intervalles de 1 po)	Finition de l'écran	Finition de la quincaillerie
F Hauteur au-dessus du sol (1 po)	42 Hauteur de référence de 42 po 51 Hauteur de référence de 51 po	36 à 70	Tissu pour panneaux Tissu de recouvrement	Foundation Mica Accent

COMMANDE TYPE

GYFU F	42	60	B204	74
---------------	-----------	-----------	-------------	-----------

DIMENSIONS X 25,4 = MM

H	La
42	36 à 38
42	39 à 41
42	42 à 44
42	45 à 47
42	48 à 50
42	51 à 53
42	54 à 56
42	57 à 59
42	60 à 62
42	63 à 65
42	66 à 68
42	69
42	70

PRIX

TISSU POUR PANNEAUX

TFC/ Cat. A	Cat. 1	Cat. 2	Cat. 3	Cat. 4	Cat. 5
1200	1223	1255	1366	1445	1522
1302	1326	1358	1478	1564	1648
1400	1426	1463	1591	1680	1768
1421	1448	1487	1624	1720	1814
1444	1471	1513	1657	1757	1859
1537	1568	1609	1762	1869	1975
1629	1662	1707	1869	1980	2092
1645	1680	1726	1896	2013	2130
1660	1697	1748	1922	2046	2168
1737	1776	1828	2012	2140	2269
1813	1853	1906	2099	2232	2366
1830	1870	1925	2120	2257	2393
1845	1888	1944	2148	2289	2431

TISSU DE RECOUVREMENT

TFC/ Cat. 1	Cat. 2	Cat. 3	Cat. 4	Cat. 5	Cat. 6	Cat. 7	Cat. 8	Cat. 9	Cat. 10
1206	1299	1338	1395	1478	1529	1580	1684	1787	1833
1309	1408	1448	1510	1600	1654	1709	1818	1932	1978
1409	1513	1558	1624	1721	1779	1835	1953	2072	2123
1431	1542	1590	1658	1762	1823	1884	2009	2134	2189
1451	1570	1621	1695	1803	1867	1934	2064	2199	2255
1546	1671	1725	1802	1916	1983	2052	2193	2335	2395
1641	1771	1828	1909	2029	2101	2175	2321	2470	2533
1657	1793	1854	1938	2064	2142	2216	2371	2528	2593
1673	1816	1879	1968	2101	2180	2258	2421	2586	2654
1750	1899	1966	2057	2197	2280	2363	2532	2703	2775
1824	1981	2049	2148	2291	2378	2465	2642	2822	2895
1843	2001	2071	2168	2317	2404	2492	2672	2853	2930
1859	2025	2097	2199	2351	2442	2533	2722	2910	2990

Finition de la quincaillerie Accent ou Mica pour profondeur de 36 po à 41 po : ajouter 14

Finition de la quincaillerie Accent ou Mica pour profondeur de 42 po à 70 po : ajouter 29

Suite de la grille de prix à la page suivante.

GYFU

Écran de sol encadré pour bord de bureau en tissu (suite)

**DIMENSIONS
X 25,4 = MM**

H	La
51	36 à 38
51	39 à 41
51	42 à 44
51	45 à 47
51	48 à 50
51	51 à 53
51	54 à 56
51	57 à 59
51	60 à 62
51	63 à 65
51	66 à 68
51	69
51	70

PRIX

TISSU POUR PANNEAUX

TFC/ Cat. A	Cat. 1	Cat. 2	Cat. 3	Cat. 4	Cat. 5
1233	1256	1287	1400	1477	1556
1333	1357	1389	1512	1596	1679
1431	1457	1492	1621	1710	1800
1451	1478	1517	1654	1750	1844
1474	1501	1543	1687	1787	1889
1567	1598	1641	1792	1899	2006
1659	1694	1737	1899	2010	2122
1675	1710	1756	1926	2043	2160
1693	1727	1778	1953	2076	2199
1767	1806	1858	2042	2170	2299
1843	1883	1936	2129	2261	2396
1860	1900	1956	2150	2287	2423
1876	1918	1973	2178	2319	2461

TISSU DE RECOUVREMENT

TFC/ Cat. 1	Cat. 2	Cat. 3	Cat. 4	Cat. 5	Cat. 6	Cat. 7	Cat. 8	Cat. 9	Cat. 10
1241	1333	1371	1430	1513	1564	1614	1719	1820	1866
1340	1439	1480	1542	1632	1685	1740	1853	1964	2010
1439	1543	1590	1654	1751	1809	1865	1983	2102	2153
1461	1572	1620	1688	1792	1854	1914	2040	2166	2220
1483	1600	1651	1725	1833	1897	1964	2095	2229	2285
1575	1701	1755	1832	1946	2014	2082	2223	2365	2426
1671	1802	1858	1939	2061	2131	2205	2351	2500	2563
1687	1824	1884	1968	2095	2173	2246	2403	2559	2623
1703	1846	1909	1998	2131	2210	2288	2453	2615	2684
1780	1930	1996	2088	2228	2310	2393	2562	2734	2805
1855	2012	2079	2178	2325	2408	2495	2672	2852	2926
1873	2031	2101	2199	2348	2434	2522	2702	2883	2960
1889	2055	2126	2229	2381	2472	2563	2752	2940	3020

Finition de la quincaillerie Accent ou Mica pour profondeur de 36 po à 41 po : ajouter 14

Finition de la quincaillerie Accent ou Mica pour profondeur de 42 po à 70 po : ajouter 29

GYEU

Écran de sol latéral encadré pour bord de bureau en tissu

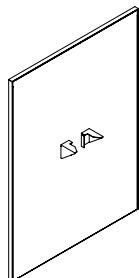

L'écran de sol latéral encadré pour bord de bureau en tissu se fixe à la surface de travail et permet de délimiter l'espace et d'assurer l'intimité à différentes hauteurs, au-dessus et en dessous de la surface de travail jusqu'au sol.

ÉLÉMENTS COMPRIS

Un écran encadré pour bord de bureau en tissu, ferrures de fixation et quincaillerie de raccordement en coin (le cas échéant).

REMARQUES

Les écrans encadrés ont la même profondeur que la surface de travail pour un ajustement serré. Les tissus pour panneaux et de recouvrement compatibles seront installés dans le sens de la chaîne. Consulter le *guide du programme des tissus* de Teknion.

OPTIONS

Base du panneau modeste	Hauteur	Profondeur	Raccord de coin	Finition de l'écran	Finition de la quincaillerie
F Hauteur au-dessus du sol (1 po)	42 Hauteur de référence de 42 po 51 Hauteur de référence de 51 po	18, 24, 30, 36, 42, 48	N Non R Droite L Gauche	Tissu pour panneaux Tissu de recouvrement	Foundation Mica Accent

COMMANDE TYPE

GYEU F	42	24	R	B204	74
---------------	-----------	-----------	----------	-------------	-----------

DIMENSIONS PO / MM

H	P
42 / 1067	18 / 457
42 / 1067	24 / 610
42 / 1067	30 / 762
42 / 1067	36 / 762
42 / 1067	42 / 1067
42 / 1067	48 / 1219
51 / 1295	18 / 457
51 / 1295	24 / 610
51 / 1295	30 / 762
51 / 1295	36 / 762
51 / 1295	42 / 1067
51 / 1295	48 / 1219

PRIX

SANS RACCORD DE COIN (N)

TISSU POUR PANNEAUX

TFC/ Cat. A	Cat. 1	Cat. 2	Cat. 3	Cat. 4	Cat. 5
894	906	922	981	1022	1064
1000	1014	1035	1110	1162	1214
1087	1105	1131	1223	1286	1349
1202	1223	1253	1359	1436	1509
1402	1426	1461	1582	1671	1755
1444	1471	1512	1651	1749	1844
944	955	974	1033	1072	1113
1033	1046	1069	1144	1196	1249
1174	1192	1219	1310	1373	1437
1234	1256	1286	1393	1468	1542
1433	1457	1491	1614	1701	1785
1474	1501	1542	1681	1779	1875

TISSU DE RECOUVREMENT

TFC/ Cat. 1	Cat. 2	Cat. 3	Cat. 4	Cat. 5	Cat. 6	Cat. 7	Cat. 8	Cat. 9	Cat. 10
898	947	966	996	1041	1068	1094	1148	1203	1226
1004	1065	1092	1129	1185	1219	1252	1320	1389	1419
1094	1168	1200	1248	1315	1356	1395	1478	1564	1599
1207	1295	1333	1387	1468	1516	1564	1662	1761	1805
1409	1510	1552	1615	1707	1762	1817	1932	2044	2094
1453	1567	1615	1685	1791	1854	1915	2043	2173	2227
949	996	1016	1046	1092	1118	1144	1198	1253	1276
1038	1098	1125	1162	1219	1252	1285	1355	1422	1453
1180	1255	1286	1333	1402	1441	1483	1567	1650	1685
1242	1328	1365	1419	1500	1549	1597	1696	1793	1837
1439	1540	1582	1645	1737	1792	1848	1962	2074	2124
1485	1597	1645	1715	1820	1884	1945	2073	2202	2257

Finition de la quincaillerie Accent ou Mica pour largeur de 18 po à 42 po : ajouter 14

Finition de la quincaillerie Accent ou Mica pour largeur de 48 po : ajouter 29

Suite de la grille de prix à la page suivante.

GYEU

Écran de sol latéral encadré pour bord de bureau en tissu (suite)

**DIMENSIONS
PO / MM**

H	P
42 / 1067	18 / 457
42 / 1067	24 / 610
42 / 1067	30 / 762
42 / 1067	36 / 762
42 / 1067	42 / 1067
42 / 1067	48 / 1219
51 / 1295	18 / 457
51 / 1295	24 / 610
51 / 1295	30 / 762
51 / 1295	36 / 762
51 / 1295	42 / 1067
51 / 1295	48 / 1219

PRIX

RACCORD DE COIN GAUCHE/DROITE (L/R)																
TISSU POUR PANNEAUX							TISSU DE RECOUVREMENT									
TFC/ Cat. A	Cat. 1	Cat. 2	Cat. 3	Cat. 4	Cat. 5		TFC/ Cat. 1	Cat. 2	Cat. 3	Cat. 4	Cat. 5	Cat. 6	Cat. 7	Cat. 8	Cat. 9	Cat. 10
914	925	943	1003	1042	1083		918	966	986	1016	1061	1087	1113	1168	1223	1248
1019	1034	1055	1130	1182	1234		1023	1084	1112	1150	1205	1237	1273	1341	1410	1440
1107	1127	1152	1243	1306	1369		1113	1189	1221	1266	1335	1376	1416	1499	1582	1620
1222	1243	1274	1380	1455	1528		1228	1315	1354	1408	1489	1537	1582	1682	1781	1824
1421	1446	1480	1603	1689	1776		1430	1529	1573	1634	1727	1783	1839	1950	2064	2115
1464	1492	1530	1672	1767	1865		1474	1588	1634	1705	1811	1873	1936	2063	2192	2246
969	980	997	1057	1098	1137		974	1021	1041	1071	1116	1143	1168	1223	1279	1302
1058	1072	1095	1170	1222	1274		1064	1124	1151	1189	1244	1279	1311	1380	1448	1478
1200	1219	1244	1335	1398	1463		1205	1281	1312	1358	1427	1468	1509	1592	1675	1711
1262	1283	1313	1419	1496	1569		1268	1356	1393	1447	1528	1575	1624	1724	1820	1865
1459	1483	1517	1641	1726	1811		1466	1567	1609	1672	1763	1817	1875	1988	2101	2150
1499	1528	1568	1707	1805	1900		1510	1622	1672	1741	1846	1909	1971	2100	2228	2283

Finition de la quincaillerie Accent ou Mica pour largeur de 18 po à 42 po : ajouter 14

Finition de la quincaillerie Accent ou Mica pour largeur de 48 po : ajouter 29

GVGU

Écran pour bord de bureau avec verre

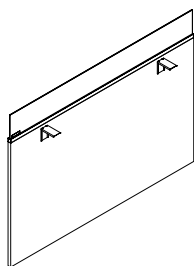

L'écran pour bord de bureau avec verre se fixe à la surface de travail et permet de délimiter l'espace et d'assurer l'intimité à différentes hauteurs, au-dessus et en dessous de la surface de travail jusqu'au sol.

ÉLÉMENTS COMPRIS

Un écran pour bord de bureau avec verre, ferrures de fixation et pattes de nivellement.

REMARQUES

La finition des garnitures de chants est assortie à celle de l'écran si l'on commande une finition en Flintwood ou en placage de bois naturel. Les options Acrylique au fini aluminium et Bord en pareil sont offertes pour les garnitures de chants des surfaces en stratifié pour panneau.

OPTIONS

Base du panneau modestie	Hauteur	Largeur	Finition de l'écran	Finition du verre	Finition de la quincaillerie
F Hauteur au-dessus du sol (1 po)	A Hauteur totale de 42 po (29 po plus 13 po de verre)	46, 52, 58, 64, 70	Stratifié Source Flintwood Placage de bois naturel	CL Transparent FT Givré	Foundation Mica Accent
	B Hauteur totale de 51 po (42 po plus 9 po de verre)				
	C Hauteur totale de 51 po (29 po plus 22 po de verre)				
	D Hauteur totale de 57 po (42 po plus 15 po de verre)				

COMMANDE TYPE

GVGU F	A	60	5N	CL	74
---------------	----------	-----------	-----------	-----------	-----------

DIMENSIONS PO / MM

H	La
42 / 1067	46 / 1168
42 / 1067	52 / 1321
42 / 1067	58 / 1473
42 / 1067	64 / 1626
42 / 1067	70 / 1778

PRIX

HAUTEUR TOTALE DE 42 PO (29 PO PLUS 14 PO DE VERRE) (A)

STRATIFIÉ SOURCE		FLINTWOOD		PLACAGE DE BOIS NATUREL	
Transparent	Givré	Transparent	Givré	Transparent	Givré
860	1084	1483	1577	1483	1761
1102	1359	1892	1982	1892	2210
1145	1421	1962	2064	1962	2300
1394	1701	2374	2474	2374	2758
1457	1781	2480	2590	2480	2884

HAUTEUR TOTALE DE 51 PO (42 PO PLUS 22 PO DE VERRE) (B)

STRATIFIÉ SOURCE		FLINTWOOD		PLACAGE DE BOIS NATUREL	
Transparent	Givré	Transparent	Givré	Transparent	Givré
955	1145	1660	1704	1753	1903
1192	1411	2063	2102	2177	2342
1289	1528	2235	2274	2352	2533
1378	1630	2378	2423	2507	2698
1468	1740	2534	2584	2672	2879

HAUTEUR TOTALE DE 51 PO (29 PO PLUS 22 PO DE VERRE) (C)

STRATIFIÉ SOURCE		FLINTWOOD		PLACAGE DE BOIS NATUREL	
Transparent	Givré	Transparent	Givré	Transparent	Givré
988	1303	1671	1843	1762	2055
1235	1589	2077	2252	2190	2509
1327	1710	2232	2424	2351	2699
1421	1845	2381	2607	2511	2903
1513	1975	2534	2785	2672	3100

Accent ou Mica : ajouter 25

Suite de la grille de prix à la page suivante.

GVGU

**Écran pour bord de bureau avec
verre (suite)**

DIMENSIONS

PO / MM

H	La
57 / 1448	46 / 1168
57 / 1448	52 / 1321
57 / 1448	58 / 1473
57 / 1448	64 / 1626
57 / 1448	70 / 1778

PRIX

HAUTEUR TOTALE DE 57 PO (42 PO PLUS 15 PO DE VERRE) (D)

STRATIFIÉ SOURCE		FLINTWOOD		PLACAGE DE BOIS NATUREL	
Transparent	Givré	Transparent	Givré	Transparent	Givré
1051	1259	1828	1875	1927	2093
1311	1552	2456	2501	2589	2788
1418	1681	2615	2665	2758	2967
1516	1793	2790	2843	2940	3166
1614	1914	2790	2843	2940	3166

Accent ou Mica : ajouter 25

écrans d'appoint

HTNN

Écran modestie

L'écran modestie dissimule le dessous d'une surface de travail.

ÉLÉMENTS COMPRIS

Un écran modestie et ferrures de fixation.

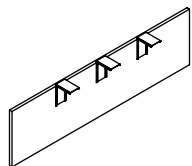

OPTIONS

Hauteur sous la surface de travail	Largeur	Finition de l'écran	Finition du châssis en métal
13 Hauteur de référence de 29 po	24, 30, 36, 42, 48, 54	Stratifié Source Flintwood Placage de bois naturel	Foundation Mica Accent

COMMANDE TYPE

HTNN 13	54	ZI	90
----------------	-----------	-----------	-----------

DIMENSIONS PO / MM

H	La
29 / 737	24 / 610
29 / 737	30 / 762
29 / 737	36 / 762
29 / 737	42 / 1067
29 / 737	48 / 1219
29 / 737	54 / 1372

PRIX

Stratifié Source	Flintwood	Placage de bois naturel
242	479	504
254	520	545
265	564	586
273	608	633
339	705	736
349	751	782

Accent ou Mica : ajouter 25

HTNL

Écran de sol latéral en placage

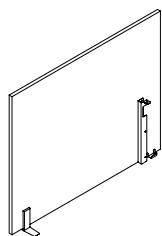

Ferrure de fixation d'extrémité simple, orientation à gauche illustrée

L'écran de sol latéral en placage se fixe à un gradin pour offrir une division latérale de l'espace.

ÉLÉMENTS COMPRIS

Un écran de sol latéral en placage, ferrures de fixation et pied de stabilisation (largeur et montage en fonction de l'écran).

REMARQUES

Montage du pied de stabilisation

Raccord d'angle d'extrémité :

Ferrure de fixation d'extrémité simple : largeur entre 52 po et 84 po

Ferrure de fixation d'extrémité double : largeur entre 44 po et 84 po

Aucun pied; ferrure de fixation d'extrémité partagée

Support d'extrémité affleurant : largeur entre 36 po et 72 po

Support intermédiaire affleurant : largeur entre 36 po et 72 po

Ferrure de fixation d'extrémité simple pour regroupement de surfaces réglables en hauteur : largeur entre 52 po et 84 po

Ferrure de fixation d'extrémité double pour regroupement de surfaces réglables en hauteur : largeur entre 44 po et 84 po

Aucun pied; ferrure de fixation d'extrémité partagée pour regroupement de surfaces réglables en hauteur

La finition du pied de stabilisation est identique à celle des ferrures.

Avec l'orientation à gauche, les ferrures visibles seront à droite et le pied de stabilisation (le cas échéant) sera à gauche.

Avec l'orientation à droite, les ferrures visibles seront à gauche et le pied de stabilisation (le cas échéant) sera à droite.

OPTIONS

Ferrures de fixation	Hauteur	Profondeur	Orientation	Finition de l'écran	Finition de la quincaillerie
ES Ferrure de fixation d'extrémité simple	42, 51, 57	24, 30, 36, 42 à 84 (par intervalles de 1 po)	L Gauche	Stratifié Source	Foundation
EB Ferrure de fixation d'extrémité double			R Droite	Flintwood	Mica
ED Ferrure de fixation d'extrémité partagée			N Non applicable	Placage de bois naturel	Accent
FM Support intermédiaire affleurant					
FE Support d'extrémité affleurant					
HS Ferr. de fix. d'extr. simple pour regr.de surf. régl. en hauteur					
HB Ferr. de fix. d'extr. double pour regr.de surf. régl. en hauteur					
HD Ferr. de fix. d'extr. partagée pour regr.de surf. régl. en hauteur					

COMMANDE TYPE

HTNL ES	42	76	R	AG	74
----------------	-----------	-----------	----------	-----------	-----------

Consulter la grille de prix à la page suivante.

HTNL

**Écran de sol latéral en placage
(suite)**

**DIMENSIONS
PO / MM**

H	P
42 / 1067	24 / 610
42 / 1067	30 / 762
42 / 1067	36 / 762
42 / 1067	42 / 1067
42 / 1067	43 / 1092
42 / 1067	44 / 1118
42 / 1067	45 / 1143
42 / 1067	46 / 1168
42 / 1067	47 / 1194
42 / 1067	48 / 1219
42 / 1067	49 / 1245
42 / 1067	50 / 1270
42 / 1067	51 / 1295
42 / 1067	52 / 1321
42 / 1067	53 / 1346
42 / 1067	54 / 1372
42 / 1067	55 / 1397
42 / 1067	56 / 1422
42 / 1067	57 / 1448
42 / 1067	58 / 1473
42 / 1067	59 / 1499
42 / 1067	60 / 1524
42 / 1067	61 / 1549
42 / 1067	62 / 1575
42 / 1067	63 / 1600
42 / 1067	64 / 1626
42 / 1067	65 / 1651
42 / 1067	66 / 1676
42 / 1067	67 / 1702
42 / 1067	68 / 1727
42 / 1067	69 / 1753
42 / 1067	70 / 1778
42 / 1067	71 / 1803
42 / 1067	72 / 1829
42 / 1067	73 / 1854
42 / 1067	74 / 1880
42 / 1067	75 / 1905
42 / 1067	76 / 1930
42 / 1067	77 / 1956
42 / 1067	78 / 1981
42 / 1067	79 / 2007
42 / 1067	80 / 2032
42 / 1067	81 / 2057
42 / 1067	82 / 2083
42 / 1067	83 / 2108
42 / 1067	84 / 2134

PRIX

Stratifié Source	Flintwood	Placage de bois naturel
461	729	800
483	810	889
532	1378	1512
583	985	1082
583	985	1082
583	985	1082
654	1101	1207
654	1101	1207
654	1101	1207
725	1218	1335
725	1218	1335
725	1218	1335
751	1262	1384
751	1262	1384
751	1262	1384
771	1304	1431
771	1304	1431
771	1304	1431
828	1395	1531
828	1395	1531
828	1395	1531
883	1489	1633
883	1489	1633
883	1489	1633
907	1529	1680
907	1529	1680
907	1529	1680
934	1572	1725
934	1572	1725
934	1572	1725
958	1619	1776
958	1619	1776
958	1619	1776
984	1660	1824
984	1660	1824
984	1660	1824
1024	1737	1908
1024	1737	1908
1024	1737	1908
1067	1810	1991
1067	1810	1991
1067	1810	1991
1102	1873	2057
1102	1873	2057
1102	1873	2057
1102	1873	2057
1138	1936	2125

**DIMENSIONS
PO / MM**

H	P
51 / 1295	24 / 610
51 / 1295	30 / 762
51 / 1295	36 / 762
51 / 1295	42 / 1067
51 / 1295	43 / 1092
51 / 1295	44 / 1118
51 / 1295	45 / 1143
51 / 1295	46 / 1168
51 / 1295	47 / 1194
51 / 1295	48 / 1219
51 / 1295	49 / 1245
51 / 1295	50 / 1270
51 / 1295	51 / 1295
51 / 1295	52 / 1321
51 / 1295	53 / 1346
51 / 1295	54 / 1372
51 / 1295	55 / 1397
51 / 1295	56 / 1422
51 / 1295	57 / 1448
51 / 1295	58 / 1473
51 / 1295	59 / 1499
51 / 1295	60 / 1524
51 / 1295	61 / 1549
51 / 1295	62 / 1575
51 / 1295	63 / 1600
51 / 1295	64 / 1626
51 / 1295	65 / 1651
51 / 1295	66 / 1676
51 / 1295	67 / 1702
51 / 1295	68 / 1727
51 / 1295	69 / 1753
51 / 1295	70 / 1778
51 / 1295	71 / 1803
51 / 1295	72 / 1829
51 / 1295	73 / 1854
51 / 1295	74 / 1880
51 / 1295	75 / 1905
51 / 1295	76 / 1930
51 / 1295	77 / 1956
51 / 1295	78 / 1981
51 / 1295	79 / 2007
51 / 1295	80 / 2032
51 / 1295	81 / 2057
51 / 1295	82 / 2083
51 / 1295	83 / 2108
51 / 1295	84 / 2134

PRIX

Stratifié Source	Flintwood	Placage de bois naturel
480	807	888
542	910	997
602	1549	1702
663	1113	1222
663	1113	1222
663	1113	1222
736	1241	1361
736	1241	1361
736	1241	1361
808	1365	1499
808	1365	1499
808	1365	1499
841	1416	1553
841	1416	1553
841	1416	1553
869	1467	1610
869	1467	1610
869	1467	1610
928	1567	1719
928	1567	1719
928	1567	1719
986	1663	1828
986	1663	1828
986	1663	1828
1016	1715	1884
1016	1715	1884
1016	1715	1884
1046	1764	1937
1046	1764	1937
1046	1764	1937
1076	1817	1996
1076	1817	1996
1076	1817	1996
1108	1870	2052
1108	1870	2052
1108	1870	2052
1158	1953	2144
1158	1953	2144
1158	1953	2144
1206	2039	2235
1206	2039	2235
1206	2039	2235
1251	2106	2313
1251	2106	2313
1251	2106	2313
1289	2179	2391

Accent ou Mica : ajouter 25

Suite de la grille de prix à la page suivante.

HTNL

Écran de sol latéral en placage (suite)

DIMENSIONS PO / MM

PRIX

H	P	Stratifié Source	Flintwood	Placage de bois naturel
57 / 1448	24 / 610	526	888	978
57 / 1448	30 / 762	595	1002	1098
57 / 1448	36 / 762	661	1703	1873
57 / 1448	42 / 1067	728	1223	1343
57 / 1448	43 / 1092	728	1223	1343
57 / 1448	44 / 1118	728	1223	1343
57 / 1448	45 / 1143	808	1364	1498
57 / 1448	46 / 1168	808	1364	1498
57 / 1448	47 / 1194	808	1364	1498
57 / 1448	48 / 1219	889	1501	1650
57 / 1448	49 / 1245	889	1501	1650
57 / 1448	50 / 1270	889	1501	1650
57 / 1448	51 / 1295	925	1558	1710
57 / 1448	52 / 1321	925	1558	1710
57 / 1448	53 / 1346	925	1558	1710
57 / 1448	54 / 1372	957	1613	1771
57 / 1448	55 / 1397	957	1613	1771
57 / 1448	56 / 1422	957	1613	1771
57 / 1448	57 / 1448	1021	1724	1890
57 / 1448	58 / 1473	1021	1724	1890
57 / 1448	59 / 1499	1021	1724	1890
57 / 1448	60 / 1524	1085	1830	2010
57 / 1448	61 / 1549	1085	1830	2010
57 / 1448	62 / 1575	1085	1830	2010
57 / 1448	63 / 1600	1118	1888	2072
57 / 1448	64 / 1626	1118	1888	2072
57 / 1448	65 / 1651	1118	1888	2072
57 / 1448	66 / 1676	1152	1941	2131
57 / 1448	67 / 1702	1152	1941	2131
57 / 1448	68 / 1727	1152	1941	2131
57 / 1448	69 / 1753	1185	1999	2194
57 / 1448	70 / 1778	1185	1999	2194
57 / 1448	71 / 1803	1185	1999	2194
57 / 1448	72 / 1829	1220	2057	2257
57 / 1448	73 / 1854	1220	2057	2257
57 / 1448	74 / 1880	1220	2057	2257
57 / 1448	75 / 1905	1274	2150	2359
57 / 1448	76 / 1930	1274	2150	2359
57 / 1448	77 / 1956	1274	2150	2359
57 / 1448	78 / 1981	1327	2242	2456
57 / 1448	79 / 2007	1327	2242	2456
57 / 1448	80 / 2032	1327	2242	2456
57 / 1448	81 / 2057	1377	2317	2545
57 / 1448	82 / 2083	1377	2317	2545
57 / 1448	83 / 2108	1377	2317	2545
57 / 1448	84 / 2134	1418	2396	2630

Accent ou Mica : ajouter 25

HTNA

Écran latéral en placage avec verre

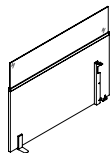

Ferrure de fixation d'extrémité simple, 42 po total, orientation à gauche illustrée

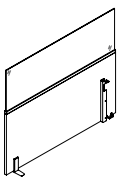

Ferrure de fixation d'extrémité simple, 51 po total, orientation à gauche illustrée

OPTIONS

Ferrures de fixation	Hauteur	Profondeur	Orientation	Finition de l'écran	Finition du verre	Finition de la quincaillerie
ES Ferrure de fixation d'extrémité simple	A Hauteur totale de 42 po (placage 29 po, vitrage 13 po)	24, 30, 36, 42 à 84 (par intervalles de 1 po)	L Gauche	Stratifié Source	CL Transparent	Foundation
EB Ferrure de fixation d'extrémité double			R Droite			
ED Ferrure de fixation d'extrémité partagée	B Hauteur totale de 51 po (placage 42 po, vitrage 9 po)		N Non applicable	Placage de bois naturel		Accent
FM Support intermédiaire affleurant	C Hauteur totale de 51 po (placage 29 po, vitrage 22 po)					
FE Support d'extrémité affleurant	D Hauteur totale de 57 po (placage 42 po, vitrage 15 po)					
HS Ferr. de fix. d'extr. simple pour regr. de surf. régl. en hauteur						
HB Ferr. de fix. d'extr. double pour regr. de surf. régl. en hauteur						
HD Ferr. de fix. d'extr. partagée pour regr. de surf. régl. en hauteur						

COMMANDE TYPE

HTNA ES	A	76	R	AG	CL	74
----------------	----------	-----------	----------	-----------	-----------	-----------

L'écran latéral en placage avec verre se fixe à un gradin pour offrir une division latérale de l'espace.

ÉLÉMENTS COMPRIS

Un écran latéral en placage, ferrures de fixation et pied de stabilisation (largeur et montage en fonction de l'écran).

REMARQUES

Montage du pied de stabilisation :

Ferrure de fixation d'extrémité simple : largeur entre 52 po et 84 po

Ferrure de fixation d'extrémité double : largeur entre 45 po et 84 po

Ferrure de fixation d'extrémité partagée : aucun pied de stabilisation

Support intermédiaire affleurant : largeur entre 36 po et 84 po

Support d'extrémité affleurant : largeur entre 36 po et 84 po

La finition du pied de stabilisation est identique à celle des ferrures.

Avec l'orientation à gauche, les ferrures visibles seront à droite et le pied de stabilisation (le cas échéant) sera à gauche.

Avec l'orientation à droite, les ferrures visibles seront à gauche et le pied de stabilisation (le cas échéant) sera à droite.

HTNA

**Écran latéral en placage avec verre
(suite)**

**DIMENSIONS
PO / MM**

H	P
42 / 1067	24 / 610
42 / 1067	30 / 762
42 / 1067	36 / 762
42 / 1067	42 / 1067
42 / 1067	43 / 1092
42 / 1067	44 / 1118
42 / 1067	45 / 1143
42 / 1067	46 / 1168
42 / 1067	47 / 1194
42 / 1067	48 / 1219
42 / 1067	49 / 1245
42 / 1067	50 / 1270
42 / 1067	51 / 1295
42 / 1067	52 / 1321
42 / 1067	53 / 1346
42 / 1067	54 / 1372
42 / 1067	55 / 1397
42 / 1067	56 / 1422
42 / 1067	57 / 1448
42 / 1067	58 / 1473
42 / 1067	59 / 1499
42 / 1067	60 / 1524
42 / 1067	61 / 1549
42 / 1067	62 / 1575
42 / 1067	63 / 1600
42 / 1067	64 / 1626
42 / 1067	65 / 1651
42 / 1067	66 / 1676
42 / 1067	67 / 1702
42 / 1067	68 / 1727
42 / 1067	69 / 1753
42 / 1067	70 / 1778
42 / 1067	71 / 1803
42 / 1067	72 / 1829
42 / 1067	73 / 1854
42 / 1067	74 / 1880
42 / 1067	75 / 1905
42 / 1067	76 / 1930
42 / 1067	77 / 1956
42 / 1067	78 / 1981
42 / 1067	79 / 2007
42 / 1067	80 / 2032
42 / 1067	81 / 2057
42 / 1067	82 / 2083
42 / 1067	83 / 2108
42 / 1067	84 / 2134

PRIX

HAUTEUR TOTALE DE 42 PO (PLACAGE 29 PO, VITRAGE 13 PO) (A)					
STRATIFIÉ SOURCE		FLINTWOOD		PLACAGE DE BOIS NATUREL	
Transparent	Givré	Transparent	Givré	Transparent	Givré
608	696	984	1038	1054	1152
672	775	1091	1155	1168	1283
737	856	1197	1275	1282	1415
803	935	1303	1389	1394	1542
803	935	1303	1389	1394	1542
803	935	1303	1389	1394	1542
836	975	1354	1446	1448	1604
836	975	1354	1446	1448	1604
836	975	1354	1446	1448	1604
867	1014	1406	1504	1504	1670
867	1014	1406	1504	1504	1670
867	1014	1406	1504	1504	1670
981	1136	1590	1689	1703	1876
981	1136	1590	1689	1703	1876
981	1136	1590	1689	1703	1876
1097	1256	1776	1875	1900	2080
1097	1256	1776	1875	1900	2080
1097	1256	1776	1875	1900	2080
1115	1283	1807	1915	1936	2125
1115	1283	1807	1915	1936	2125
1115	1283	1807	1915	1936	2125
1135	1310	1839	1950	1968	2164
1135	1310	1839	1950	1968	2164
1135	1310	1839	1950	1968	2164
1251	1436	2025	2138	2170	2377
1251	1436	2025	2138	2170	2377
1251	1436	2025	2138	2170	2377
1365	1557	2212	2328	2370	2586
1365	1557	2212	2328	2370	2586
1365	1557	2212	2328	2370	2586
1395	1594	2260	2380	2423	2644
1395	1594	2260	2380	2423	2644
1395	1594	2260	2380	2423	2644
1422	1628	2308	2432	2473	2702
1422	1628	2308	2432	2473	2702
1422	1628	2308	2432	2473	2702
1453	1666	2357	2487	2524	2763
1453	1666	2357	2487	2524	2763
1453	1666	2357	2487	2524	2763
1483	1701	2404	2541	2577	2823
1483	1701	2404	2541	2577	2823
1483	1701	2404	2541	2577	2823
1512	1737	2454	2593	2630	2883
1512	1737	2454	2593	2630	2883
1512	1737	2454	2593	2630	2883
1540	1773	2501	2645	2681	2940

Accent ou Mica : ajouter 25

Suite de la grille de prix à la page suivante.

HTNA

Écran latéral en placage avec verre (suite)

DIMENSIONS PO / MM

H	P
51 / 1295	24 / 610
51 / 1295	30 / 762
51 / 1295	36 / 762
51 / 1295	42 / 1067
51 / 1295	43 / 1092
51 / 1295	44 / 1118
51 / 1295	45 / 1143
51 / 1295	46 / 1168
51 / 1295	47 / 1194
51 / 1295	48 / 1219
51 / 1295	49 / 1245
51 / 1295	50 / 1270
51 / 1295	51 / 1295
51 / 1295	52 / 1321
51 / 1295	53 / 1346
51 / 1295	54 / 1372
51 / 1295	55 / 1397
51 / 1295	56 / 1422
51 / 1295	57 / 1448
51 / 1295	58 / 1473
51 / 1295	59 / 1499
51 / 1295	60 / 1524
51 / 1295	61 / 1549
51 / 1295	62 / 1575
51 / 1295	63 / 1600
51 / 1295	64 / 1626
51 / 1295	65 / 1651
51 / 1295	66 / 1676
51 / 1295	67 / 1702
51 / 1295	68 / 1727
51 / 1295	69 / 1753
51 / 1295	70 / 1778
51 / 1295	71 / 1803
51 / 1295	72 / 1829
51 / 1295	73 / 1854
51 / 1295	74 / 1880
51 / 1295	75 / 1905
51 / 1295	76 / 1930
51 / 1295	77 / 1956
51 / 1295	78 / 1981
51 / 1295	79 / 2007
51 / 1295	80 / 2032
51 / 1295	81 / 2057
51 / 1295	82 / 2083
51 / 1295	83 / 2108
51 / 1295	84 / 2134

PRIX

HAUTEUR TOTALE DE 51 PO (PLACAGE 42 PO, VITRAGE 9 PO) (B)

STRATIFIÉ SOURCE		FLINTWOOD		PLACAGE DE BOIS NATUREL	
Transparent	Givré	Transparent	Givré	Transparent	Givré
647	716	1065	1095	1142	1218
722	800	1182	1219	1267	1356
796	887	1306	1349	1398	1500
867	969	1421	1474	1524	1637
867	969	1421	1474	1524	1637
867	969	1421	1474	1524	1637
911	1018	1496	1547	1602	1723
911	1018	1496	1547	1602	1723
911	1018	1496	1547	1602	1723
952	1068	1567	1622	1675	1803
952	1068	1567	1622	1675	1803
952	1068	1567	1622	1675	1803
1067	1185	1750	1805	1871	2006
1067	1185	1750	1805	1871	2006
1067	1185	1750	1805	1871	2006
1176	1299	1932	1983	2071	2209
1176	1299	1932	1983	2071	2209
1176	1299	1932	1983	2071	2209
1223	1354	2009	2063	2149	2297
1223	1354	2009	2063	2149	2297
1223	1354	2009	2063	2149	2297
1268	1406	2084	2144	2230	2382
1268	1406	2084	2144	2230	2382
1268	1406	2084	2144	2230	2382
1311	1449	2150	2212	2303	2461
1311	1449	2150	2212	2303	2461
1311	1449	2150	2212	2303	2461
1353	1494	2217	2277	2377	2534
1353	1494	2217	2277	2377	2534
1353	1494	2217	2277	2377	2534
1394	1543	2289	2352	2454	2619
1394	1543	2289	2352	2454	2619
1394	1543	2289	2352	2454	2619
1437	1591	2360	2428	2529	2702
1437	1591	2360	2428	2529	2702
1437	1591	2360	2428	2529	2702
1478	1641	2432	2504	2606	2787
1478	1641	2432	2504	2606	2787
1478	1641	2432	2504	2606	2787
1521	1688	2502	2577	2683	2869
1521	1688	2502	2577	2683	2869
1521	1688	2502	2577	2683	2869
1566	1737	2575	2653	2760	2954
1566	1737	2575	2653	2760	2954
1566	1737	2575	2653	2760	2954
1605	1785	2644	2727	2838	3037

Accent ou Mica : ajouter 25

Suite de la grille de prix à la page suivante.

H T N A

Écran latéral en placage avec verre
(suite)

DIMENSIONS
PO / MM

H	P
51 / 1295	24 / 610
51 / 1295	30 / 762
51 / 1295	36 / 762
51 / 1295	42 / 1067
51 / 1295	43 / 1092
51 / 1295	44 / 1118
51 / 1295	45 / 1143
51 / 1295	46 / 1168
51 / 1295	47 / 1194
51 / 1295	48 / 1219
51 / 1295	49 / 1245
51 / 1295	50 / 1270
51 / 1295	51 / 1295
51 / 1295	52 / 1321
51 / 1295	53 / 1346
51 / 1295	54 / 1372
51 / 1295	55 / 1397
51 / 1295	56 / 1422
51 / 1295	57 / 1448
51 / 1295	58 / 1473
51 / 1295	59 / 1499
51 / 1295	60 / 1524
51 / 1295	61 / 1549
51 / 1295	62 / 1575
51 / 1295	63 / 1600
51 / 1295	64 / 1626
51 / 1295	65 / 1651
51 / 1295	66 / 1676
51 / 1295	67 / 1702
51 / 1295	68 / 1727
51 / 1295	69 / 1753
51 / 1295	70 / 1778
51 / 1295	71 / 1803
51 / 1295	72 / 1829
51 / 1295	73 / 1854
51 / 1295	74 / 1880
51 / 1295	75 / 1905
51 / 1295	76 / 1930
51 / 1295	77 / 1956
51 / 1295	78 / 1981
51 / 1295	79 / 2007
51 / 1295	80 / 2032
51 / 1295	81 / 2057
51 / 1295	82 / 2083
51 / 1295	83 / 2108
51 / 1295	84 / 2134

PRIX

HAUTEUR TOTALE DE 51 PO (PLACAGE 29 PO, VITRAGE 22 PO) (C)					
STRATIFIÉ SOURCE		FLINTWOOD		PLACAGE DE BOIS NATUREL	
Transparent	Givré	Transparent	Givré	Transparent	Givré
663	793	1057	1155	1133	1281
736	889	1176	1294	1259	1434
808	981	1294	1427	1385	1579
883	1078	1409	1566	1509	1731
883	1078	1409	1566	1509	1731
883	1078	1409	1566	1509	1731
935	1144	1491	1657	1598	1833
935	1144	1491	1657	1598	1833
935	1144	1491	1657	1598	1833
985	1204	1574	1748	1687	1934
985	1204	1574	1748	1687	1934
985	1204	1574	1748	1687	1934
1101	1332	1758	1936	1884	2142
1101	1332	1758	1936	1884	2142
1101	1332	1758	1936	1884	2142
1218	1457	1944	2123	2080	2350
1218	1457	1944	2123	2080	2350
1218	1457	1944	2123	2080	2350
1259	1510	2013	2202	2156	2437
1259	1510	2013	2202	2156	2437
1259	1510	2013	2202	2156	2437
1304	1566	2084	2280	2230	2523
1304	1566	2084	2280	2230	2523
1304	1566	2084	2280	2230	2523
1348	1626	2152	2364	2305	2615
1348	1626	2152	2364	2305	2615
1348	1626	2152	2364	2305	2615
1391	1685	2221	2448	2379	2706
1391	1685	2221	2448	2379	2706
1391	1685	2221	2448	2379	2706
1436	1741	2290	2529	2455	2799
1436	1741	2290	2529	2455	2799
1436	1741	2290	2529	2455	2799
1477	1799	2360	2611	2529	2887
1477	1799	2360	2611	2529	2887
1477	1799	2360	2611	2529	2887
1521	1856	2430	2694	2605	2980
1521	1856	2430	2694	2605	2980
1521	1856	2430	2694	2605	2980
1566	1912	2499	2773	2680	3068
1566	1912	2499	2773	2680	3068
1566	1912	2499	2773	2680	3068
1607	1968	2570	2855	2756	3161
1607	1968	2570	2855	2756	3161
1607	1968	2570	2855	2756	3161
1651	2025	2639	2936	2829	3249

Accent ou Mica : ajouter 25

Suite de la grille de prix à la page suivante.

HTNA

Écran latéral en placage avec verre (suite)

DIMENSIONS PO / MM

H	P
51 / 1295	24 / 610
51 / 1295	30 / 762
51 / 1295	36 / 762
51 / 1295	42 / 1067
51 / 1295	43 / 1092
51 / 1295	44 / 1118
51 / 1295	45 / 1143
51 / 1295	46 / 1168
51 / 1295	47 / 1194
51 / 1295	48 / 1219
51 / 1295	49 / 1245
51 / 1295	50 / 1270
51 / 1295	51 / 1295
51 / 1295	52 / 1321
51 / 1295	53 / 1346
51 / 1295	54 / 1372
51 / 1295	55 / 1397
51 / 1295	56 / 1422
51 / 1295	57 / 1448
51 / 1295	58 / 1473
51 / 1295	59 / 1499
51 / 1295	60 / 1524
51 / 1295	61 / 1549
51 / 1295	62 / 1575
51 / 1295	63 / 1600
51 / 1295	64 / 1626
51 / 1295	65 / 1651
51 / 1295	66 / 1676
51 / 1295	67 / 1702
51 / 1295	68 / 1727
51 / 1295	69 / 1753
51 / 1295	70 / 1778
51 / 1295	71 / 1803
51 / 1295	72 / 1829
51 / 1295	73 / 1854
51 / 1295	74 / 1880
51 / 1295	75 / 1905
51 / 1295	76 / 1930
51 / 1295	77 / 1956
51 / 1295	78 / 1981
51 / 1295	79 / 2007
51 / 1295	80 / 2032
51 / 1295	81 / 2057
51 / 1295	82 / 2083
51 / 1295	83 / 2108
51 / 1295	84 / 2134

PRIX

HAUTEUR TOTALE DE 57 PO (PLACAGE 42 PO, VITRAGE 15 PO) (D)

STRATIFIÉ SOURCE		FLINTWOOD		PLACAGE DE BOIS NATUREL	
Transparent	Givré	Transparent	Givré	Transparent	Givré
711	789	1172	1204	1256	1338
794	882	1302	1340	1394	1491
875	977	1438	1485	1538	1651
952	1067	1564	1621	1677	1802
952	1067	1564	1621	1677	1802
952	1067	1564	1621	1677	1802
1003	1121	1644	1702	1762	1895
1003	1121	1644	1702	1762	1895
1003	1121	1644	1702	1762	1895
1048	1174	1724	1785	1844	1982
1048	1174	1724	1785	1844	1982
1048	1174	1724	1785	1844	1982
1173	1304	1925	1983	2058	2208
1173	1304	1925	1983	2058	2208
1173	1304	1925	1983	2058	2208
1295	1430	2124	2183	2277	2430
1295	1430	2124	2183	2277	2430
1295	1430	2124	2183	2277	2430
1347	1489	2210	2270	2364	2526
1347	1489	2210	2270	2364	2526
1347	1489	2210	2270	2364	2526
1395	1546	2290	2359	2454	2621
1395	1546	2290	2359	2454	2621
1395	1546	2290	2359	2454	2621
1441	1596	2365	2432	2533	2707
1441	1596	2365	2432	2533	2707
1441	1596	2365	2432	2533	2707
1487	1643	2440	2507	2614	2790
1487	1643	2440	2507	2614	2790
1487	1643	2440	2507	2614	2790
1534	1697	2519	2589	2699	2882
1534	1697	2519	2589	2699	2882
1534	1697	2519	2589	2699	2882
1580	1750	2594	2672	2781	2974
1580	1750	2594	2672	2781	2974
1580	1750	2594	2672	2781	2974
1627	1805	2675	2756	2866	3065
1627	1805	2675	2756	2866	3065
1627	1805	2675	2756	2866	3065
1673	1858	2752	2834	2951	3156
1673	1858	2752	2834	2951	3156
1673	1858	2752	2834	2951	3156
1723	1911	2830	2918	3036	3249
1723	1911	2830	2918	3036	3249
1723	1911	2830	2918	3036	3249
1767	1965	2910	3000	3121	3341

Accent ou Mica : ajouter 25

L'écran formant un corridor se fixe au gradin pour diviser l'espace dans les configurations simples ou le long d'un corridor.

ÉLÉMENTS COMPRIS

Un écran formant un corridor et ferrure de fixation.

REMARQUES

L'écran en placage fait 1 po d'épaisseur. Pour en savoir plus sur les applications de coin, consulter le guide des applications. Des capuchons sont fournis pour les trous d'alignement non utilisés. Les écrans hors module doivent être raccordés à un rangement ou à un support.

L'écran de 51 po de hauteur n'est offert qu'en largeur de 90 po.

HTNC
Écran en placage formant un corridor

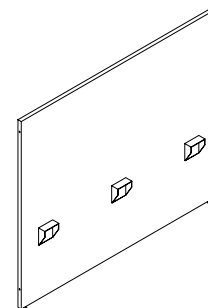

OPTIONS

Hauteur	Profondeur (par intervalles de 6 po)	Alignement	Finition de l'écran	Finition de la quincaillerie
42, 51	24 à 96	N Sans alignement W Alignement au centre R Alignement allongé au coin droit et au centre L Alignement allongé au coin gauche et au centre	Stratifié Source Flintwood Placage de bois naturel	Foundation Mica Accent

COMMANDE TYPE

HTNC 42	60	R	AG	74
----------------	-----------	----------	-----------	-----------

**DIMENSIONS
PO / MM**

H	P
42 / 1067	24 / 610
42 / 1067	30 / 762
42 / 1067	36 / 762
42 / 1067	42 / 1067
42 / 1067	48 / 1219
42 / 1067	54 / 1372
42 / 1067	60 / 1524
42 / 1067	66 / 1676
42 / 1067	72 / 1829
42 / 1067	78 / 1981
42 / 1067	84 / 2134
42 / 1067	90 / 2286
42 / 1067	96 / 2438

PRIX

Stratifié Source	Flintwood	Placage de bois naturel
461	729	800
483	810	889
532	1378	1512
583	985	1082
725	1218	1335
771	1304	1431
883	1489	1633
934	1572	1725
984	1660	1824
1067	1810	1991
1138	1936	2125
1183	1976	2173
1249	2077	2283

**DIMENSIONS
PO / MM**

H	P
51 / 1295	24 / 610
51 / 1295	30 / 762
51 / 1295	36 / 762
51 / 1295	42 / 1067
51 / 1295	48 / 1219
51 / 1295	54 / 1372
51 / 1295	60 / 1524
51 / 1295	72 / 1829
51 / 1295	78 / 1981
51 / 1295	78 / 1981
51 / 1295	84 / 2134
51 / 1295	90 / 2438

PRIX

Stratifié Source	Flintwood	Placage de bois naturel
480	807	888
542	910	997
602	1549	1702
663	1113	1222
808	1365	1499
869	1467	1610
986	1663	1828
1046	1764	1937
1108	1870	2052
1206	2039	2235
1289	2179	2391
1374	2280	2501

Accent ou Mica : ajouter 25

HTNE

Écran en placage avec verre formant un corridor

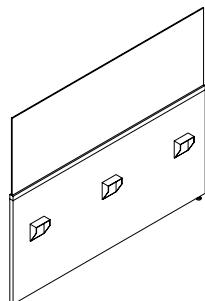

L'écran formant un corridor se fixe au gradin pour diviser l'espace dans les configurations simples ou le long d'un corridor.

ÉLÉMENTS COMPRIS

Un écran formant un corridor et ferrure de fixation.

REMARQUES

L'écran en placage fait 1 po d'épaisseur. Les écrans hors module doivent être raccordés à un rangement ou à un support.

L'écran de 51 po de hauteur n'est offert qu'en largeur de 84 po.

OPTIONS

Hauteur	Profondeur (par intervalles de 6 po)	Alignement	Finition de l'écran	Finition du verre	Finition de la quincaillerie
A Hauteur totale de 42 po (placage 29 po, vitrage 13 po)	24 à 96	N Sans alignement	Stratifié Source	CL Transparent	Foundation
B Hauteur totale de 51 po (placage 42 po, vitrage 9 po)		W Alignement au centre	Flintwood	FT Givré	Mica
C Hauteur totale de 51 po (placage 29 po, vitrage 22 po)				Placage de bois naturel	

COMMANDE TYPE

HTNE A	60	W	AG	CL	74
---------------	-----------	----------	-----------	-----------	-----------

DIMENSIONS PO / MM

H	P
42 / 1067	24 / 610
42 / 1067	30 / 762
42 / 1067	36 / 762
42 / 1067	42 / 1067
42 / 1067	48 / 1219
42 / 1067	54 / 1372
42 / 1067	60 / 1524
42 / 1067	66 / 1676
42 / 1067	72 / 1829
42 / 1067	78 / 1981
42 / 1067	84 / 2134
42 / 1067	90 / 2286
42 / 1067	96 / 2438

PRIX

HAUTEUR TOTALE DE 42 PO (PLACAGE 29 PO VITRAGE 13 PO) (A)

STRATIFIÉ SOURCE		FLINTWOOD		PLACAGE DE BOIS NATUREL	
Transparent	Givré	Transparent	Givré	Transparent	Givré
608	696	984	1038	1054	1152
672	775	1091	1155	1168	1283
737	856	1197	1275	1282	1415
803	935	1303	1389	1394	1542
867	1014	1406	1504	1504	1670
1097	1256	1776	1875	1900	2080
1135	1310	1839	1950	1968	2164
1365	1557	2212	2328	2370	2586
1422	1628	2308	2432	2473	2702
1483	1701	2404	2541	2577	2823
1540	1773	2501	2645	2681	2940
1685	1934	2734	2887	2930	3207
1788	2051	2903	3064	3111	3404

Accent ou Mica : ajouter 25

Suite de la grille de prix à la page suivante.

H T N E

Écran en placage avec verre formant un corridor (suite)

DIMENSIONS
PO / MM

H	P
51 / 1295	24 / 610
51 / 1295	30 / 762
51 / 1295	36 / 762
51 / 1295	42 / 1067
51 / 1295	48 / 1219
51 / 1295	54 / 1372
51 / 1295	60 / 1524
51 / 1295	72 / 1829
51 / 1295	78 / 1981
51 / 1295	78 / 1981
51 / 1295	84 / 2134
51 / 1295	90 / 2286

PRIX

HAUTEUR TOTALE DE 51 PO (PLACAGE 42 PO VITRAGE 9 PO) (B)					
STRATIFIÉ SOURCE		FLINTWOOD		PLACAGE DE BOIS NATUREL	
Transparent	Givré	Transparent	Givré	Transparent	Givré
647	716	1065	1095	1142	1218
722	800	1182	1219	1267	1356
796	887	1306	1349	1398	1500
867	969	1421	1474	1524	1637
952	1068	1567	1622	1675	1803
1176	1299	1932	1983	2071	2209
1268	1406	2084	2144	2230	2382
1353	1494	2217	2277	2377	2534
1437	1591	2360	2428	2529	2702
1521	1688	2502	2577	2683	2869
1605	1785	2644	2727	2838	3037
1733	1921	2852	2935	3058	3269

HAUTEUR TOTALE DE 51 PO (PLACAGE 29 PO VITRAGE 22 PO) (C)					
STRATIFIÉ SOURCE		FLINTWOOD		PLACAGE DE BOIS NATUREL	
Transparent	Givré	Transparent	Givré	Transparent	Givré
663	793	1057	1155	1133	1281
736	889	1176	1294	1259	1434
808	981	1294	1427	1385	1579
883	1078	1409	1566	1509	1731
985	1204	1574	1748	1687	1934
1218	1457	1944	2123	2080	2350
1304	1566	2084	2280	2230	2523
1391	1685	2221	2448	2379	2706
1477	1799	2360	2611	2529	2887
1566	1912	2499	2773	2680	3068
1651	2025	2639	2936	2829	3249
1785	2178	2853	3161	3058	3495

Accent ou Mica : ajouter 25

G N G U

Écran latéral vitré de 6 mm

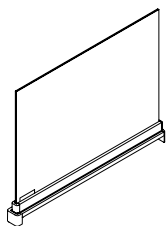

L'écran latéral vitré se fixe à la surface de travail pour offrir une division latérale de l'espace et de l'intimité.

ÉLÉMENTS COMPRIS

Un écran en verre et quincaillerie de fixation.

REMARQUES

L'écran est conçu pour une application pleine profondeur. Il faut absolument commander un écran de la même profondeur que la surface de travail. L'écran peut être installé sur une surface de travail upStage à chant plat ou découpé. Le vitrage est en verre trempé de 6 mm.

Hauteur de référence de l'écran :

- 42 po (hauteur de 13 po à partir de la surface de travail)
- 51 po (hauteur de 22 po à partir de la surface de travail)
- 57 po (hauteur de 28 po à partir de la surface de travail)

OPTIONS

Hauteur	Profondeur	Finition de l'écran	Finition de la quincaillerie
42 Hauteur de référence de 42 po 51 Hauteur de référence de 51 po 57 Hauteur de référence de 57 po	23, 29, 35	CL Transparent FT Givré	Foundation Mica Accent

COMMANDE TYPE

GNGU 42	23	FT	74
----------------	-----------	-----------	-----------

DIMENSIONS PO / MM

H	P
42 / 1067	23 / 584
42 / 1067	29 / 737
42 / 1067	35 / 889
51 / 1295	23 / 584
51 / 1295	29 / 737
51 / 1295	35 / 889
57 / 1448	23 / 584
57 / 1448	29 / 737
57 / 1448	35 / 889

PRIX

Transparent (CL)	Givré (FT)
411	491
450	545
499	617
462	593
507	668
572	762
491	655
543	743
612	852

Finition de la quincaillerie Accent ou Mica : ajouter 14

L'écran latéral vitré se fixe à la surface de travail pour offrir une division latérale de l'espace et de l'intimité.

ÉLÉMENTS COMPRIS

Un écran en verre et quincaillerie de fixation.

REMARQUES

L'écran est conçu pour une application pleine profondeur. Il faut absolument commander un écran de la même profondeur que la surface de travail. L'écran peut être installé sur une surface de travail upStage à chant plat ou découpé. Le vitrage est en verre trempé de 10 mm.

Hauteur de référence de l'écran :

- 42 po (hauteur de 13 po à partir de la surface de travail)
- 51 po (hauteur de 22 po à partir de la surface de travail)
- 57 po (hauteur de 28 po à partir de la surface de travail)

G N T U

Écran latéral vitré de 10 mm

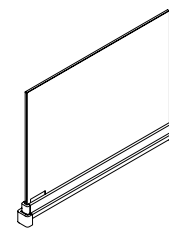

OPTIONS

Hauteur	Profondeur	Finition de l'écran	Finition de la quincaillerie
42 Hauteur de référence de 42 po	23, 29, 35	CL Transparent	Foundation Mica Accent
51 Hauteur de référence de 51 po		FT Givré	
57 Hauteur de référence de 57 po			

COMMANDE TYPE

GNTU 42	23	FT	74
----------------	-----------	-----------	-----------

DIMENSIONS PO / MM

H	P
42 / 1067	23 / 584
42 / 1067	29 / 737
42 / 1067	35 / 889
51 / 1295	23 / 584
51 / 1295	29 / 737
51 / 1295	35 / 889
57 / 1448	23 / 584
57 / 1448	29 / 737
57 / 1448	35 / 889

PRIX

Transparent (CL)	Givré (FT)
427	559
479	631
544	716
513	702
578	800
661	917
556	778
631	897
724	1031

Finition de la quincaillerie Accent ou Mica : ajouter 14

GNWU

Écran latéral vitré avec surface d'écriture

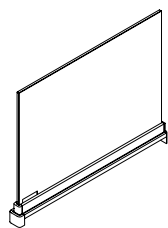

L'écran latéral vitré avec surface d'écriture se fixe à la surface de travail pour élargir les possibilités d'utilisation et offrir une division latérale de l'espace et de l'intimité.

ÉLÉMENTS COMPRIS

Un écran en verre avec surface d'écriture et quincaillerie de fixation.

REMARQUES

L'écran est conçu pour une application pleine profondeur. Il faut absolument commander un écran de la même profondeur que la surface de travail. L'écran peut être installé sur une surface de travail upStage à chant plat ou découpé. Le vitrage est en verre stratifié de 10 mm.

Hauteur de référence de l'écran :

- 42 po (hauteur de 13 po à partir de la surface de travail)
- 51 po (hauteur de 22 po à partir de la surface de travail)
- 57 po (hauteur de 28 po à partir de la surface de travail)

OPTIONS

Hauteur	Profondeur	Finition de l'écran	Finition de la quincaillerie
42 Hauteur de référence de 42 po 51 Hauteur de référence de 51 po 57 Hauteur de référence de 57 po	23, 29, 35	A6 Frost White H3 Polar White	Foundation Mica Accent

COMMANDE TYPE

GNWU 42	23	G5	74
---------	----	----	----

DIMENSIONS PO / MM

H	P
42 / 1067	23 / 584
42 / 1067	29 / 737
42 / 1067	35 / 889
51 / 1295	23 / 584
51 / 1295	29 / 737
51 / 1295	35 / 889
57 / 1448	23 / 584
57 / 1448	29 / 737
57 / 1448	35 / 889

PRIX

Frost White (A6)	Polar White (H3)
567	650
645	732
738	830
766	800
881	886
944	992
849	975
980	1114
1131	1275

Finition de la quincaillerie Accent ou Mica : ajouter 14

L'écran latéral en placage se fixe à la surface de travail pour offrir une division latérale de l'espace et de l'intimité.

ÉLÉMENTS COMPRIS

Un écran en placage et quincaillerie de fixation.

REMARQUES

L'écran est conçu pour une application pleine profondeur. Il faut absolument commander un écran de la même profondeur que la surface de travail. L'écran peut être installé sur une surface de travail upStage à chant plat ou découpé.

Hauteur de référence de l'écran :

- 42 po (hauteur de 13 po à partir de la surface de travail)
- 51 po (hauteur de 22 po à partir de la surface de travail)
- 57 po (hauteur de 28 po à partir de la surface de travail)

GNSU Écran latéral en placage

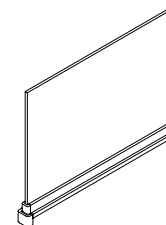

OPTIONS

Hauteur	Profondeur	Finition de l'écran	Finition de la quincaillerie
42 Hauteur de référence de 42 po	23, 29, 35	Stratifié Source	Foundation
51 Hauteur de référence de 51 po		Flintwood	Mica
57 Hauteur de référence de 57 po		Placage de bois naturel	Accent

COMMANDE TYPE

GNSU 42	23	ZA	74
---------	----	----	----

DIMENSIONS PO / MM

H	P
42 / 1067	23 / 584
42 / 1067	29 / 737
42 / 1067	35 / 889
51 / 1295	23 / 584
51 / 1295	29 / 737
51 / 1295	35 / 889
57 / 1448	23 / 584
57 / 1448	29 / 737
57 / 1448	35 / 889

PRIX

Stratifié Source	Flintwood	Placage de bois naturel
376	618	634
409	677	696
467	740	761
422	718	738
464	794	817
543	888	913
462	792	812
512	875	898
597	978	1005

Finition de la quincaillerie Accent ou Mica : ajouter 14

GNLU

Écran latéral en stratifié avec surface d'écriture

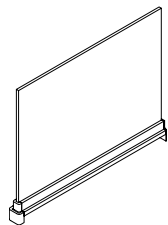

L'écran latéral en stratifié avec surface d'écriture se fixe à la surface de travail pour élargir les possibilités d'utilisation et offrir une division latérale de l'espace et de l'intimité.

ÉLÉMENTS COMPRIS

Un écran en stratifié avec surface d'écriture et quincaillerie de fixation.

REMARQUES

L'écran est conçu pour une application pleine profondeur. Il faut absolument commander un écran de la même profondeur que la surface de travail. L'écran peut être installé sur une surface de travail upStage à chant plat ou découpé.

Hauteur de référence de l'écran :

– 42 po (hauteur de 13 po à partir de la surface de travail)

– 51 po (hauteur de 22 po à partir de la surface de travail)

– 57 po (hauteur de 28 po à partir de la surface de travail)

OPTIONS

Hauteur	Profondeur	Finition de l'écran	Finition de la quincaillerie
42 Hauteur de référence de 42 po 51 Hauteur de référence de 51 po 57 Hauteur de référence de 57 po	23, 29, 35	Stratifié spécialisé pour écriture	Foundation Mica Accent

COMMANDE TYPE

GNLU 42	29	5D	74
----------------	-----------	-----------	-----------

DIMENSIONS PO / MM

H	P
42 / 1067	23 / 584
42 / 1067	29 / 737
42 / 1067	35 / 889
51 / 1295	23 / 584
51 / 1295	29 / 737
51 / 1295	35 / 889
57 / 1448	23 / 584
57 / 1448	29 / 737
57 / 1448	35 / 889

PRIX

Foundation	Accent/Mica
576	589
633	646
897	912
678	695
762	776
913	928
747	763
837	853
1005	1019

L'écran latéral Infinity se fixe à la surface de travail. Léger et mince, cet écran recouvert de tissu aux lignes courbes douces permet de délimiter l'espace et d'assurer l'intimité sur le côté.

ÉLÉMENTS COMPRIS

Un écran en tissu Infinity et quincaillerie de fixation.

REMARQUES

L'écran est conçu pour une application pleine profondeur. Il faut absolument commander un écran de la même profondeur que la surface de travail. L'écran peut être installé sur une surface de travail upStage à chant plat ou découpé.

Hauteur de référence de l'écran :

- 42 po (hauteur de 13 po à partir de la surface de travail)
- 51 po (hauteur de 22 po à partir de la surface de travail)
- 57 po (hauteur de 28 po à partir de la surface de travail)

GNXU
Écran latéral Infinity

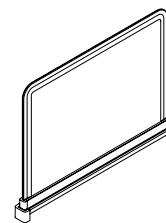

OPTIONS

Hauteur	Profondeur	Finition de l'écran	Finition de la quincaillerie
42 Hauteur de référence de 42 po	23, 29, 35	Tissu pour panneaux	Foundation
51 Hauteur de référence de 51 po		Tissu de recouvrement	Mica
57 Hauteur de référence de 57 po			Accent

COMMANDE TYPE

GNXU 42	29	B204	74
----------------	-----------	-------------	-----------

**DIMENSIONS
PO / MM**

H	P
42 / 1067	23 / 584
42 / 1067	29 / 737
42 / 1067	35 / 889
51 / 1295	23 / 584
51 / 1295	29 / 737
51 / 1295	35 / 889
57 / 1448	23 / 584
57 / 1448	29 / 737
57 / 1448	35 / 889

PRIX

TISSU POUR PANNEAUX

TFC/ Cat. A	Cat. 1	Cat. 2	Cat. 3	Cat. 4	Cat. 5
751	755	762	789	805	822
815	821	829	859	882	902
869	876	887	922	948	973
833	841	853	889	916	942
890	899	913	959	991	1022
969	979	995	1048	1085	1122
883	890	904	943	971	997
971	980	995	1045	1080	1114
1068	1078	1097	1155	1196	1236

TISSU DE RECOUVREMENT

TFC/ Cat. 1	Cat. 2	Cat. 3	Cat. 4	Cat. 5	Cat. 6	Cat. 7	Cat. 8	Cat. 9	Cat. 10
752	770	781	793	812	823	833	857	881	889
817	843	853	868	890	904	917	947	974	985
872	901	914	932	959	975	991	1023	1057	1071
836	867	881	898	927	943	961	995	1030	1044
894	932	948	971	1005	1024	1045	1087	1129	1146
973	1015	1034	1061	1101	1127	1150	1200	1250	1269
887	918	934	951	982	1000	1018	1054	1091	1107
975	1015	1033	1058	1095	1116	1140	1183	1230	1250
1071	1120	1138	1168	1214	1242	1267	1324	1377	1400

Finition de la quincaillerie Accent ou Mica : ajouter 14

GNZU

Écran latéral en feutre lisse

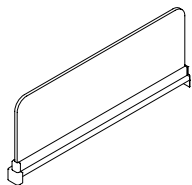

L'écran latéral en feutre lisse se fixe à la surface de travail pour offrir une division latérale de l'espace et de l'intimité.

ÉLÉMENTS COMPRIS

Écran latéral en feutre lisse et quincaillerie de fixation.

REMARQUES

L'écran est conçu pour une application pleine profondeur. Il faut absolument commander un écran de la même profondeur que la surface de travail. L'écran peut être installé sur une surface de travail upStage à chant plat ou découpé.

Hauteur de référence de l'écran :

– 42 po (hauteur de 13 po à partir de la surface de travail)

– 51 po (hauteur de 22 po à partir de la surface de travail)

– 57 po (hauteur de 28 po à partir de la surface de travail)

OPTIONS

Hauteur	Profondeur	Finition du feutre lisse	Finition de la quincaillerie
42 Hauteur de référence de 42 po 51 Hauteur de référence de 51 po	23, 29, 35	Smooth Felt Colors	Foundation Mica Accent

COMMANDE TYPE

GNZU 42	29	R4	74
----------------	-----------	-----------	-----------

DIMENSIONS PO / MM

H	P
42 / 1067	23 / 584
42 / 1067	29 / 737
42 / 1067	35 / 889
51 / 1295	23 / 584
51 / 1295	29 / 737
51 / 1295	35 / 889

PRIX

Foundation	Accent/Mica
390	402
491	507
529	545
498	520
593	612
635	654

L'écran latéral encadré en tissu se fixe à la surface de travail pour offrir une division latérale de l'espace et de l'intimité.

GNYU

Écran latéral encadré en tissu

ÉLÉMENTS COMPRIS

Écran encadré en tissu et quincaillerie de fixation.

REMARQUES

L'écran est conçu pour une application pleine profondeur. Il faut absolument commander un écran de la même profondeur que la surface de travail. L'écran peut être installé sur une surface de travail upStage à chant plat ou découpé.

Hauteur de référence de l'écran :

- 42 po (hauteur de 13 po à partir de la surface de travail)
- 51 po (hauteur de 22 po à partir de la surface de travail)
- 57 po (hauteur de 28 po à partir de la surface de travail)

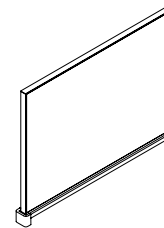

OPTIONS

Hauteur	Profondeur	Finition de l'écran	Finition de la quincaillerie
42 Hauteur de référence de 42 po	23, 29, 35	Tissu pour panneaux	Foundation
51 Hauteur de référence de 51 po		Tissu de recouvrement	Mica
57 Hauteur de référence de 57 po			Accent

COMMANDE TYPE

GNYU 42	23	B204	74
----------------	-----------	-------------	-----------

DIMENSIONS PO / MM

H	P
42 / 1067	23 / 584
42 / 1067	29 / 737
42 / 1067	35 / 889
51 / 1295	23 / 584
51 / 1295	29 / 737
51 / 1295	35 / 889
57 / 1448	23 / 584
57 / 1448	29 / 737
57 / 1448	35 / 889

PRIX

TISSU POUR PANNEAUX

TFC/ Cat. A	Cat. 1	Cat. 2	Cat. 3	Cat. 4	Cat. 5
713	717	726	751	766	783
776	782	791	821	841	860
828	834	845	881	904	928
793	800	810	846	872	897
849	857	869	914	944	975
922	934	948	1002	1038	1072
822	830	843	881	907	934
880	889	902	950	982	1015
957	969	984	1040	1080	1116

TISSU DE RECOUVREMENT

TFC/ Cat. 1	Cat. 2	Cat. 3	Cat. 4	Cat. 5	Cat. 6	Cat. 7	Cat. 8	Cat. 9	Cat. 10
715	736	743	756	775	785	796	819	838	850
778	801	812	828	850	861	875	902	929	942
830	859	871	888	916	929	947	978	1011	1023
796	824	837	857	884	899	916	949	981	996
851	887	902	924	958	978	997	1039	1078	1097
925	969	988	1014	1053	1075	1099	1148	1196	1218
826	857	871	889	920	935	954	989	1027	1040
883	922	937	962	1000	1018	1040	1084	1127	1144
961	1007	1024	1054	1095	1121	1144	1197	1249	1272

Finition de la quincaillerie Accent ou Mica : ajouter 14

GNMU

Écran latéral en métal

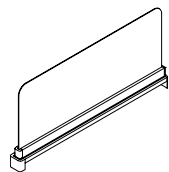

L'écran latéral en métal se fixe à la surface de travail. Cet écran mince en métal aux lignes courbes douces permet d'ajouter de la couleur à l'espace, de délimiter celui-ci et d'assurer l'intimité sur le côté.

ÉLÉMENTS COMPRIS

Un écran en métal et quincaillerie de fixation.

REMARQUES

L'écran est conçu pour une application pleine profondeur. Il faut absolument commander un écran de la même profondeur que la surface de travail. L'écran peut être installé sur une surface de travail Interpret à chant plat ou découpé. Il est offert à une hauteur de référence de 42 po seulement.

Hauteur de référence de l'écran :

- 42 po (hauteur de 13 po à partir de la surface de travail)
- 51 po (hauteur de 22 po à partir de la surface de travail)
- 57 po (hauteur de 28 po à partir de la surface de travail)

OPTIONS

Hauteur	Profondeur	Finition	Finition de la quincaillerie
42 Hauteur de référence de 42 po	23, 29, 35	Foundation	Foundation
51 Hauteur de référence de 51 po		Mica	Mica
		Accent	Accent

COMMANDE TYPE

GNMU 42	23	E	74
----------------	-----------	----------	-----------

DIMENSIONS PO / MM

H	P
42 / 1067	23 / 584
42 / 1067	29 / 737
42 / 1067	35 / 889
51 / 1295	23 / 584
51 / 1295	29 / 737
51 / 1295	35 / 889

PRIX

Foundation	Mica/Accent
389	404
424	446
473	496
417	434
457	482
511	536

Finition de la quincaillerie Accent ou Mica : ajouter 14

écrans fonctionnels

tableau d'ensemble

H T C F Châssis d'écran fonctionnel

Page 416

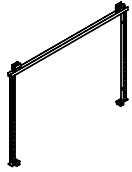

H T C T Garniture supérieure

Page 417



H T C G Garniture supérieure pour écran complémentaire en verre

Page 418



H T C E Garniture d'extrémité

Page 419



H T C R Panneau en tissu

Page 420

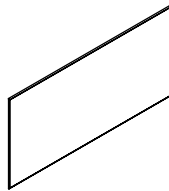

H T C W Panneau en tableau blanc

Page 422

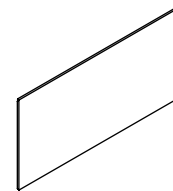

H T C A Panneau pour accessoires

Page 423

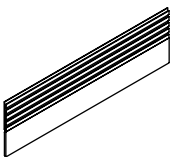

H T C K Ensemble de montants pour panneaux

Page 424



H T C L Écran complémentaire en verre

Page 425

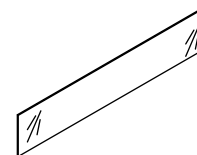

H T C C Raccord d'écran

Page 426



HTCF

Châssis d'écran fonctionnel

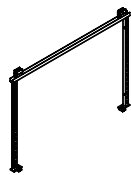

Le châssis d'écran fonctionnel est la principale structure s'installant sur le rail pour accessoires central pour offrir fonctionnalité et intimité.

ÉLÉMENTS COMPRIS

Deux ou quatre montants verticaux, rail horizontal et ferrures de montage.

REMARQUES

Les garnitures supérieures (HTCT), les garnitures d'extrémité (HTCE) et les panneaux doivent être commandés séparément.

Les châssis de plus de 48 po sont constitués de deux segments pour une plus grande stabilité.

Si le châssis d'écran fonctionnel (HTCF) doit être relié à un châssis d'écran de base (HTBF) pour créer un écran en continu, commander les raccords d'écran (HTCC) séparément.

OPTIONS

Hauteur	Largeur
13, 21, 30	24, 30, 36, 42, 48, 54, 60, 66, 72, 78, 84, 90, 96

COMMANDE TYPE

HTCF 21	72
---------	----

DIMENSIONS PO / MM

H	La
13 / 330	24 / 610
13 / 330	30 / 762
13 / 330	36 / 762
13 / 330	42 / 1067
13 / 330	48 / 1219
13 / 330	54 / 1372
13 / 330	60 / 1524
13 / 330	66 / 1676
13 / 330	72 / 1829
13 / 330	78 / 1981
13 / 330	84 / 2134
13 / 330	90 / 2286
13 / 330	96 / 2438
21 / 533	24 / 610
21 / 533	30 / 762
21 / 533	36 / 762
21 / 533	42 / 1067
21 / 533	48 / 1219
21 / 533	54 / 1372
21 / 533	60 / 1524
21 / 533	66 / 1676
21 / 533	72 / 1829
21 / 533	78 / 1981
21 / 533	84 / 2134
21 / 533	90 / 2286
21 / 533	96 / 2438

PRIX

300
317
340
369
391
451
499
511
550
565
575
588
604
316
340
362
394
417
481
534
548
588
606
615
634
646

DIMENSIONS PO / MM

H	La
30 / 762	24 / 610
30 / 762	30 / 762
30 / 762	36 / 762
30 / 762	42 / 1067
30 / 762	48 / 1219
30 / 762	54 / 1372
30 / 762	60 / 1524
30 / 762	66 / 1676
30 / 762	72 / 1829
30 / 762	78 / 1981
30 / 762	84 / 2134
30 / 762	90 / 2286
30 / 762	96 / 2438

PRIX

338
362
384
420
438
510
565
580
625
641
654
671
685

La garniture supérieure sert de finition du dessus pour les écrans fonctionnels.

ÉLÉMENTS COMPRIS

Une garniture supérieure.

REMARQUES

La garniture supérieure peut couvrir plus d'un châssis.

La garniture supérieure **ne peut pas** être fixée à un écran complémentaire en verre.

HTCT
Garniture supérieure

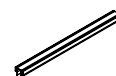

OPTIONS

Largeur	Finition
24, 30, 36, 42, 48, 54, 60, 66, 72, 78, 84, 90, 96	Foundation Mica Accent

COMMANDE TYPE

HTCT 24	74
----------------	-----------

DIMENSION
PO / MM

La
24 / 610
30 / 762
36 / 762
42 / 1067
48 / 1219
54 / 1372
60 / 1524
66 / 1676
72 / 1829
78 / 1981
84 / 2134
90 / 2286
96 / 2438

PRIX

Foundation	Accent/Mica
39	48
41	51
44	52
48	54
51	55
70	80
74	83
80	84
81	87
97	103
99	104
103	113
111	117

HTCG

Garniture supérieure pour écran complémentaire en verre

Cette garniture supérieure sert de finition du dessus pour un écran fonctionnel qui est combiné à un écran complémentaire en verre.

ÉLÉMENTS COMPRIS

Une garniture supérieure et attaches supplémentaires pour maintenir le vitrage.

REMARQUES

La garniture supérieure peut couvrir plus d'un châssis.

Le couvercle ne doit être retiré que lorsque des écrans complémentaires sont utilisés.



OPTIONS

Largeur	Finition
24, 30, 36, 42, 48, 54, 60, 66, 72, 78, 84, 90, 96	Foundation Mica Accent

COMMANDE TYPE

HTCG 24	74
---------	----

DIMENSIONS PO / MM

La
24 / 610
30 / 762
36 / 762
42 / 1067
48 / 1219
54 / 1372
60 / 1524
66 / 1676
72 / 1829
78 / 1981
84 / 2134
90 / 2286
96 / 2438

PRIX

Foundation	Accent/Mica
69	81
71	84
78	87
81	92
84	94
121	130
127	140
130	142
133	148
164	180
174	181
180	187
186	197

Cette garniture sert de finition pour les extrémités d'un écran fonctionnel ou de base.

HTCE

ÉLÉMENTS COMPRIS

Une garniture d'extrémité.

Garniture d'extrémité

REMARQUES

Doit être commandée avec le châssis d'écran fonctionnel (HTCF) seulement, car le châssis d'écran fonctionnel latéral est livré avec sa propre garniture d'extrémité et des ferrures de montage.

Doit être commandée pour chaque extrémité du châssis d'écran fonctionnel (HTCF). Toutefois, seules deux garnitures d'extrémité sont nécessaires à la finition d'une suite de châssis d'écran fonctionnel ou d'une combinaison des deux types de châssis.

OPTIONS

Hauteur	Finition
13, 21, 30	Foundation Mica Accent

COMMANDE TYPE

HTCE 21	74
----------------	-----------

**DIMENSIONS
PO / MM**

H
13 / 330
21 / 533
30 / 762

PRIX

Foundation	Accent/Mica
70	71
92	96
100	104

HTCR

Panneau en tissu

Le panneau en tissu se fixe au châssis d'écran fonctionnel, offrant ainsi une surface punaisable.

ÉLÉMENTS COMPRIS

Un panneau en tissu et attaches.

REMARQUES

Doit être fixé à un châssis d'écran fonctionnel (HTCF) **ne peut** s'utiliser seul.

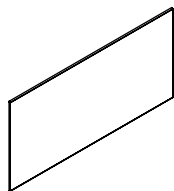

OPTIONS

Hauteur	Largeur	Finition de l'écran
13, 21, 30	24, 27, 30, 33, 36, 39, 42, 45, 48, 54, 60	Tissu pour panneau

COMMANDE TYPE

HTCR 13	48	L308
----------------	-----------	-------------

DIMENSIONS

PO / MM

H	La
13 / 330	24 / 610
13 / 330	27 / 686
13 / 330	30 / 762
13 / 330	33 / 838
13 / 330	36 / 762
13 / 330	39 / 991
13 / 330	42 / 1067
13 / 330	45 / 1143
13 / 330	48 / 1219
13 / 330	54 / 1372
13 / 330	60 / 1524
21 / 533	24 / 610
21 / 533	27 / 686
21 / 533	30 / 762
21 / 533	33 / 838
21 / 533	36 / 762
21 / 533	39 / 991
21 / 533	42 / 1067
21 / 533	45 / 1143
21 / 533	48 / 1219
21 / 533	54 / 1372
21 / 533	60 / 1524

PRIX

TFC / Cat. A	Cat. 1	Cat. 2	Cat. 3	Cat. 4	Cat. 5	Cat. 6	Cat. 7
112	114	117	121	124	126	129	133
121	124	127	129	131	134	141	145
124	129	133	140	144	148	152	156
129	133	140	143	149	152	156	159
133	141	145	151	154	157	160	164
142	149	153	157	160	163	167	175
163	171	176	181	186	188	194	204
165	176	180	184	189	193	203	208
175	181	186	191	197	205	210	214
187	197	205	210	214	218	225	235
197	208	212	217	223	228	238	243
130	133	140	143	149	152	156	159
143	148	152	156	159	161	165	174
157	159	163	167	175	179	183	188
167	175	179	182	186	189	197	205
176	180	184	189	195	204	209	213
179	182	187	193	202	206	211	216
206	210	214	219	225	234	241	247
217	220	228	235	241	246	254	263
224	233	240	246	254	259	268	276
254	259	268	273	281	287	298	307
278	284	294	301	309	315	328	338

Suite de la grille de prix à la page suivante.

H T C R
Panneau en tissu (suite)

DIMENSIONS
PO / MM

PRIX

DIMENSIONS		PRIX							
H	La	TFC / Cat. A	Cat. 1	Cat. 2	Cat. 3	Cat. 4	Cat. 5	Cat. 6	Cat. 7
30 / 762	24 / 610	156	158	163	171	178	181	186	191
30 / 762	27 / 686	167	174	179	183	188	193	203	208
30 / 762	30 / 762	188	193	203	208	212	217	224	235
30 / 762	33 / 838	212	216	220	228	238	242	249	258
30 / 762	36 / 762	216	219	228	239	246	250	263	268
30 / 762	39 / 991	217	220	233	240	247	254	263	270
30 / 762	42 / 1067	244	251	263	269	276	285	296	307
30 / 762	45 / 1143	270	276	284	294	302	309	317	330
30 / 762	48 / 1219	282	287	299	309	318	328	338	347
30 / 762	54 / 1372	325	331	340	349	362	369	381	394
30 / 762	60 / 1524	367	371	384	395	406	419	429	445

HTCW

Panneau en tableau blanc

Le panneau en tableau blanc se fixe au châssis d'écran fonctionnel, offrant ainsi une surface d'écriture.

ÉLÉMENTS COMPRIS

Un panneau en tableau blanc et attaches.

REMARQUES

Doit être fixé à un châssis d'écran fonctionnel (HTCF) **ne peut** s'utiliser seul.

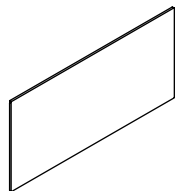

OPTIONS

Hauteur	Largeur
13, 21, 30	24, 27, 30, 33, 36, 39, 42, 45, 48, 54, 60, 66, 72

COMMANDE TYPE

HTCW 13	48
---------	----

DIMENSIONS PO / MM

H	La
13 / 330	24 / 610
13 / 330	27 / 686
13 / 330	30 / 762
13 / 330	33 / 838
13 / 330	36 / 762
13 / 330	39 / 991
13 / 330	42 / 1067
13 / 330	45 / 1143
13 / 330	48 / 1219
13 / 330	54 / 1372
13 / 330	60 / 1524
13 / 330	66 / 1676
13 / 330	72 / 1829
21 / 533	24 / 610
21 / 533	27 / 686
21 / 533	30 / 762
21 / 533	33 / 838
21 / 533	36 / 762
21 / 533	39 / 991
21 / 533	42 / 1067
21 / 533	45 / 1143
21 / 533	48 / 1219
21 / 533	54 / 1372
21 / 533	60 / 1524
21 / 533	66 / 1676
21 / 533	72 / 1829

PRIX

53
57
60
70
78
83
88
90
94
119
129
148
164
78
83
88
96
100
114
124
129
134
161
179
206
224

DIMENSIONS PO / MM

H	La
30 / 762	24 / 610
30 / 762	27 / 686
30 / 762	30 / 762
30 / 762	33 / 838
30 / 762	36 / 762
30 / 762	39 / 991
30 / 762	42 / 1067
30 / 762	45 / 1143
30 / 762	48 / 1219
30 / 762	54 / 1372
30 / 762	60 / 1524
30 / 762	66 / 1676
30 / 762	72 / 1829

PRIX

101
112
119
124
129
151
163
175
183
213
233
270
294

Le panneau pour accessoires se fixe au châssis d'écran fonctionnel et permet l'installation d'accessoires.

HTCA

Panneau pour accessoires

ÉLÉMENTS COMPRIS

Un panneau pour accessoires et attaches.

REMARQUES

Doit être fixé à un châssis d'écran fonctionnel (HTCF) **ne peut** s'utiliser seul.

Des montants supplémentaires sont nécessaires à la stabilité des panneaux pour accessoires. Pour obtenir plus de détails, consulter les *Guides des applications*.

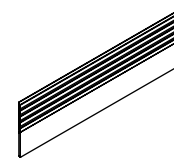

OPTIONS

Hauteur	Largeur	Finition
13	24, 27, 30, 33, 36, 39, 42, 45, 48, 54, 60, 66, 72	Foundation Mica Accent

COMMANDE TYPE

HTCA 13	48	74
----------------	-----------	-----------

**DIMENSIONS
PO / MM**

H	La
13 / 330	24 / 610
13 / 330	27 / 686
13 / 330	30 / 762
13 / 330	33 / 838
13 / 330	36 / 762
13 / 330	39 / 991
13 / 330	42 / 1067
13 / 330	45 / 1143
13 / 330	48 / 1219
13 / 330	54 / 1372
13 / 330	60 / 1524
13 / 330	66 / 1676
13 / 330	72 / 1829

PRIX

Foundation	Accent/Mica
157	160
164	171
176	180
184	189
197	206
210	214
216	220
224	234
238	244
269	276
300	309
330	340
362	371

HTCK

Ensemble de montants pour panneaux

L'ensemble de montants pour panneaux offre un soutien vertical supplémentaire aux châssis d'écran lorsque l'on souhaite y fixer un panneau pour accessoires ou un panneau en bois.

ÉLÉMENTS COMPRIS

Pour les largeurs de 24 po à 30 po : un ensemble de montants.
 Pour les largeurs de 33 po à 42 po : deux ensembles de montants.
 Pour les largeurs de 45 po à 48 po : trois ensembles de montants.
 Pour les largeurs de 54 po à 60 po : deux ensembles de montants.
 Pour les largeurs de 66 po à 72 po : quatre ensembles de montants.



OPTIONS

Hauteur	Largeur du panneau
13, 21	24, 27, 30, 33, 36, 39, 42, 45, 48, 54, 60, 66, 72

COMMANDE TYPE

HTCK 13	48
---------	----

DIMENSIONS PO / MM

H	La
13 / 330	24 / 610
13 / 330	27 / 686
13 / 330	30 / 762
13 / 330	33 / 838
13 / 330	36 / 762
13 / 330	39 / 991
13 / 330	42 / 1067
13 / 330	45 / 1143
13 / 330	48 / 1219
13 / 330	54 / 1372
13 / 330	60 / 1524
13 / 330	66 / 1676
13 / 330	72 / 1829
21 / 533	24 / 610
21 / 533	27 / 686
21 / 533	30 / 762
21 / 533	33 / 838
21 / 533	36 / 762
21 / 533	39 / 991
21 / 533	42 / 1067
21 / 533	45 / 1143
21 / 533	48 / 1219
21 / 533	54 / 1372
21 / 533	60 / 1524
21 / 533	66 / 1676
21 / 533	72 / 1829

PRIX

80
80
80
156
156
156
156
233
233
156
156
309
309
99
99
99
204
204
204
204
301
301
204
204
204
400
400

L'écran complémentaire en verre de 8 po se combine à une poutre pour accessoires de 13 po pour atteindre une hauteur de référence de 42 po; celui de 9 po se combine à un écran de 42 po pour atteindre une hauteur de 51 po.

HTCL

Écran complémentaire en verre

ÉLÉMENTS COMPRIS

Un écran complémentaire en verre.

REMARQUES

Ne peut pas être installé sur un sur une garniture supérieure (HTCT).

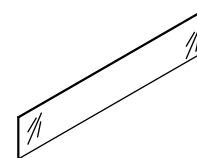

OPTIONS

Hauteur	Largeur	Finition de l'écran
8, 9	24, 30, 36, 42, 48, 54, 60, 66, 72, 78, 84, 90, 96	CL Transparent FT Givré

COMMANDE TYPE

HTCL 8	48	CL
---------------	-----------	-----------

**DIMENSIONS
PO / MM**

H	La
8 / 203	24 / 610
8 / 203	30 / 762
8 / 203	36 / 762
8 / 203	42 / 1067
8 / 203	48 / 1219
8 / 203	54 / 1372
8 / 203	60 / 1524
8 / 203	66 / 1676
8 / 203	72 / 1829
8 / 203	78 / 1981
8 / 203	84 / 2134
8 / 203	90 / 2286
8 / 203	96 / 2438
9 / 229	24 / 610
9 / 229	30 / 762
9 / 229	36 / 762
9 / 229	42 / 1067
9 / 229	48 / 1219
9 / 229	54 / 1372
9 / 229	60 / 1524
9 / 229	66 / 1676
9 / 229	72 / 1829
9 / 229	78 / 1981
9 / 229	84 / 2134
9 / 229	90 / 2286
9 / 229	96 / 2438

PRIX

Verre transparent	Verre givré
88	156
97	171
110	188
124	216
136	241
152	266
165	294
181	315
193	341
210	365
223	393
240	420
254	443
88	156
97	171
110	188
124	216
136	241
152	266
165	294
181	315
193	341
210	365
223	393
240	420
254	443

HTCC Raccord d'écran

Le raccord d'écran sert à relier des châssis d'écran centraux en continu.

ÉLÉMENTS COMPRIS

Un raccord d'écran.

REMARQUES

Peut raccorder des châssis d'écran fonctionnel (HTCF).



OPTIONS

Hauteur

13, 21, 30

COMMANDE TYPE

HTCC 21

DIMENSIONS PO / MM

H
13 / 330
21 / 533
30 / 762

PRIX

63
80
90

huches superposables
et accessoires

tableau d'ensemble

H T S H N Huche superposable ouverte des deux côtés

Page 432

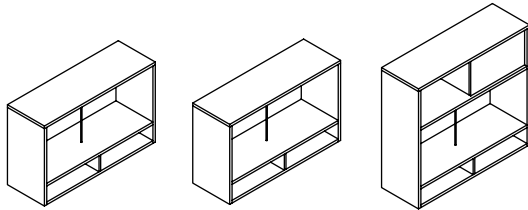

Huche seulement, simple

Huche seulement, ouverture

Huche avec casiers, partagée

H T S H N K Huche superposable ouverte des deux côtés avec casiers supérieurs à portes coulissantes

Page 436

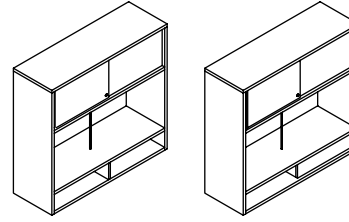

Simple

Ouverture

H T S H S Huche superposable avec dos en placage

Page 438

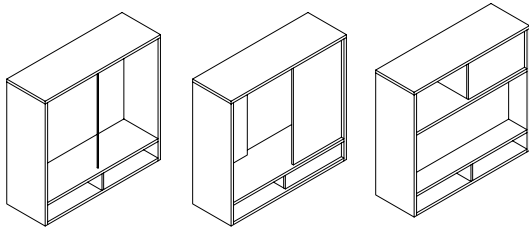

Huche seulement, simple

Huche seulement, ouverture

Huche avec casiers, partagée

H T S H S K Huche superposable avec dos en placage et casiers supérieurs à portes coulissantes

Page 440

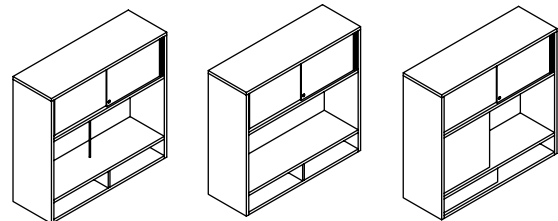

Simple

Partagée

Ouverture

H T S H G Huche superposable avec dos en verre

Page 442

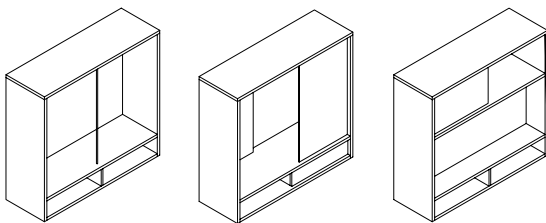

Huche seulement, simple

Huche seulement, ouverture

Huche avec casiers, partagée

H T S H G K Huche superposable avec dos en verre et casiers supérieurs à portes coulissantes

Page 446

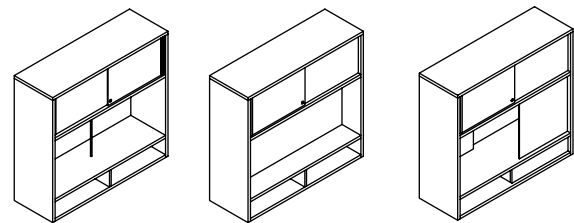

Simple

Partagée

Ouverture

H T S H P Huche superposable à lames perforées

Page 450

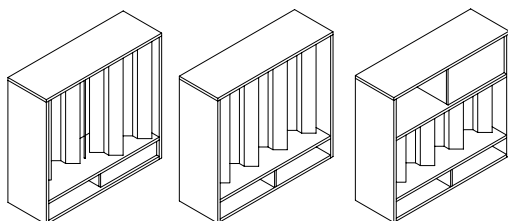

Huche seulement, ouverture

Huche seulement, partagée

Huche avec casiers, partagée

H T S H P K Huche superposable à lames perforées avec casiers supérieurs à portes coulissantes

Page 452

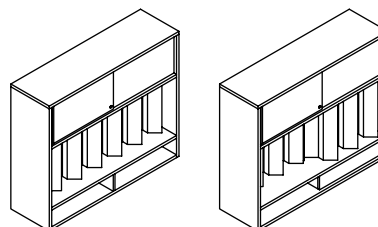

Partagée

Ouverture

tableau d'ensemble

H T S H E Huche superposable surélevée

Page 454

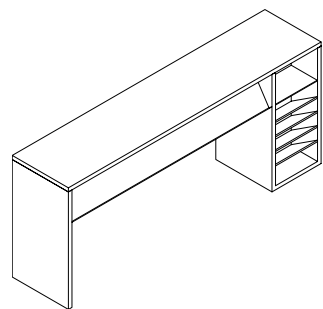

H T A H Panneau complémentaire pour huche

Page 456

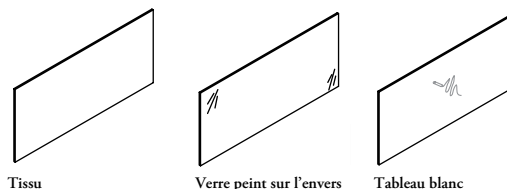

Tissu

Verre peint sur l'envers

Tableau blanc

H T A V Panneau complémentaire pour casiers supérieurs

Page 462

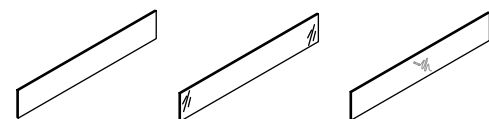

Tissu

Verre peint sur l'envers

Tableau blanc

H T H A Accessoire pour huche

Page 464

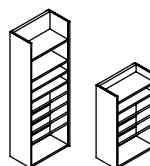

huches superposables et accessoires

HTSHN

Huche superposable ouverte des deux côtés

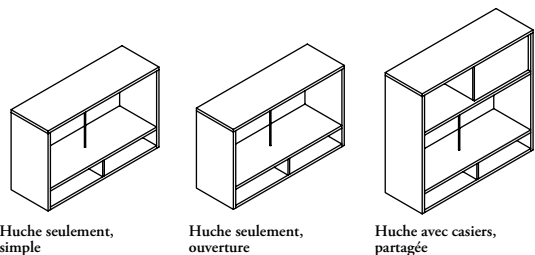

Huche seulement, simple

Huche seulement, ouverture

Huche avec casiers, partagée

ÉLÉMENTS COMPRIS

Boîtier, barre de soutien (si nécessaire) et ruban adhésif double face.

ÉLÉMENTS NON COMPRIS

Panneaux complémentaires et accessoire pour huche; voir la section *Accessoires pour rangements*.

REMARQUES

La huche avec casiers (J) n'est offerte qu'en hauteur de 30 po et de 45 po.

La configuration huche seulement (H) n'est offerte qu'en hauteur de 21 po et de 30 po.

Il est possible de choisir l'orientation pour les huches de style partagée (D) et ouverture (Y), mais pas pour la combinaison huche seulement (H) et partagée (D).

OPTIONS

Configuration	Style	Hauteur	Largeur	Orientation	Finition du boîtier et des éléments secondaires	Éléments secondaires finis
H Huche seulement	S Simple	21, 30, 45	30, 36, 42, 48, 54, 60, 66, 72	N Sans objet	Stratifié Source	A Tablettes
J Huche avec casiers	D Partagée			L Gauche	Flintwood	B Dos
	Y Ouverture			R Droite	Placage de bois	C Tablettes et dos

COMMANDE TYPE

HTSHN H	D	30	30	N	ZA	ZA	A
----------------	----------	-----------	-----------	----------	-----------	-----------	----------

DIMENSIONS PO / MM

H	La
21 / 533	30 / 762
21 / 533	36 / 914
21 / 533	42 / 1066
21 / 533	48 / 1219
21 / 533	54 / 1372
21 / 533	60 / 1524
21 / 533	66 / 1676
21 / 533	72 / 1829
30 / 762	30 / 762
30 / 762	36 / 914
30 / 762	42 / 1066
30 / 762	48 / 1219
30 / 762	54 / 1372
30 / 762	60 / 1524
30 / 762	66 / 1676
30 / 762	72 / 1829

PRIX

HUCHE SEULEMENT (H)						
SIMPLE (S)			PARTAGÉE (D)			
	Stratifié Source	Flintwood	Placage de bois	Stratifié Source	Flintwood	Placage de bois
	928	2782	2922	928	2442	2566
	975	2951	3097	975	2590	2720
	1098	3146	3305	1207	2835	2977
	1158	3345	3511	1267	3082	3236
	1230	3542	3719	1340	3328	3494
	1310	3739	3926	1419	3572	3751
	1388	3937	4133	1498	3818	4010
	1466	4134	4341	1575	4061	4264
	991	2913	3059	991	2574	2703
	1039	3087	3244	1039	2727	2866
	1163	3285	3449	1272	2975	3125
	1223	3482	3658	1332	3219	3382
	1299	3679	3863	1409	3466	3639
	1379	3878	4070	1490	3712	3896
	1462	4075	4280	1572	3957	4156
	1539	4273	4487	1648	4202	4413

Suite de la grille de prix à la page suivante.

H T S H N

Huche superposable ouverte des deux côtés (suite)

DIMENSIONS PO / MM

H	La
21 / 533	30 / 762
21 / 533	36 / 914
21 / 533	42 / 1066
21 / 533	48 / 1219
21 / 533	54 / 1372
21 / 533	60 / 1524
21 / 533	66 / 1676
21 / 533	72 / 1829
30 / 762	30 / 762
30 / 762	36 / 914
30 / 762	42 / 1066
30 / 762	48 / 1219
30 / 762	54 / 1372
30 / 762	60 / 1524
30 / 762	66 / 1676
30 / 762	72 / 1829

PRIX

HUCHE SEULEMENT (H) (SUITE)

OUVERTURE (Y)

Stratifié Source	Flintwood	Placage de bois
1058	2718	2853
1112	2882	3023
1167	3054	3206
1228	3256	3419
1305	3460	3631
1387	3664	3846
1470	3867	4059
1549	4069	4273
1112	2853	2998
1167	3023	3177
1226	3206	3366
1289	3419	3592
1370	3631	3812
1457	3846	4040
1544	4059	4262
1626	4273	4487

HUCHE AVEC CASIERS (J)

SIMPLE (S)

Stratifié Source	Flintwood	Placage de bois
1213	4030	4233
1276	4273	4487
1338	4553	4781
1415	4833	5076
1508	5116	5371
1605	5396	5667
1705	5677	5961
1800	5959	6257
1357	4352	4572
1423	4613	4846
1573	4908	5153
1667	5199	5463
1778	5496	5770
1896	5790	6079
2016	6084	6389
2131	6379	6697

PARTAGÉE (D)

Stratifié Source	Flintwood	Placage de bois
1144	3517	3692
1202	3727	3916
1459	4054	4258
1536	4383	4603
1627	4710	4947
1726	5038	5291
1826	5364	5634
1921	5696	5980
1357	3835	4027
1423	4068	4269
1701	4416	4639
1791	4767	5005
1904	5116	5371
2021	5466	5735
2139	5814	6104
2257	6161	6470

Suite de la grille de prix à la page suivante.

HTSHN

Huche superposable ouverte des deux côtés (suite)

DIMENSIONS PO / MM

H	La
21 / 533	30 / 762
30 / 762	30 / 762
30 / 762	36 / 914
30 / 762	42 / 1066
30 / 762	48 / 1219
30 / 762	54 / 1372
30 / 762	60 / 1524
30 / 762	66 / 1676
30 / 762	72 / 1829
45 / 1143	30 / 762
45 / 1143	36 / 914
45 / 1143	42 / 1066
45 / 1143	48 / 1219
45 / 1143	54 / 1372
45 / 1143	60 / 1524
45 / 1143	66 / 1676
45 / 1143	72 / 1829

PRIX

HUCHE AVEC CASIERS (J) (SUITE)

OUVERTURE (Y)

Stratifié Source	Flintwood	Placage de bois
1058	2718	2853
1278	3952	4145
1339	4187	4397
1408	4438	4660
1489	4743	4979
1587	5046	5298
1689	5350	5618
1795	5655	5937
1897	5959	6257
1575	4282	4496
1654	4540	4767
1737	4812	5054
1797	5123	5379
1883	5437	5708
1973	5752	6039
2067	6063	6365
2154	6379	6697

huches superposables et accessoires

HTSHNK

Huche superposable ouverte des deux côtés avec casiers supérieurs à portes coulissantes

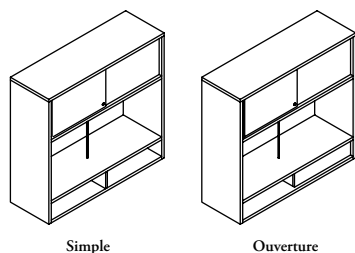

Simple

Ouverture

ÉLÉMENTS COMPRIS

Boîtier, porte coulissante avec quincaillerie, serrure et clés (le cas échéant), barre de soutien (si nécessaire), ruban adhésif double face.

ÉLÉMENTS NON COMPRIS

Panneaux complémentaires et accessoire pour huche; voir la section *Accessoires pour rangements*.

REMARQUE

Les styles partagée (D) et ouverture (Y) sont offerts pour les huches de 42 po à 72 po de largeur seulement.

L'orientation, gauche (L) ou droite (R), doit être précisée lors de la commande des styles partagée (D) ou ouverture (Y).

OPTIONS

Style	Hauteur	Largeur	Orientation	Finition du boîtier et des éléments secondaires	Finition du devant	Finition des poignées	Serrure et clés
S Simple D Partagée Y Ouverture	45	30, 36, 42, 48, 54, 60, 66, 72	N Sans objet L Gauche R Droite	Stratifié Source Flintwood Placage de bois	Stratifié Source Flintwood Placage de bois Verre Verre givré Verre peint sur l'envers	Foundation Mica	N Sans serrure K Passe-partout R Au hasard

COMMANDE TYPE

HTSHNK D	45	48	R	ZA	ZA	ZA	60	N
----------	----	----	---	----	----	----	----	---

DIMENSIONS PO / MM

H	La
45 / 1143	30 / 762
45 / 1143	36 / 914
45 / 1143	42 / 1066
45 / 1143	48 / 1219
45 / 1143	54 / 1372
45 / 1143	60 / 1524
45 / 1143	66 / 1676
45 / 1143	72 / 1829

PRIX

SIMPLE (S)

STRATIFIÉ SOURCE

Boîtier, élém. sec. et devant	Boîtier et élém. sec.; devant en Flintwood	Boîtier et élém. sec.; devant en verre transparent	Boîtier et élém. sec.; devant en verre givré	Boîtier et élém. sec.; devant en verre peint sur l'envers
1538	1635	1538	1642	1838
1779	1884	1769	1879	2086
2076	2185	2055	2172	2391
2184	2303	2154	2277	2510
2317	2441	2277	2407	2650
2458	2588	2405	2539	2799
2616	2760	2532	2673	2946
2732	2876	2646	2790	3060

FLINTWOOD

Boîtier, élém. sec. et devant	Boîtier et élém. sec.; devant en verre transparent	Boîtier et élém. sec.; devant en verre givré	Boîtier et élém. sec.; devant en verre peint sur l'envers
4720	4620	4727	4921
5050	4935	5042	5250
5379	5248	5364	5587
5709	5560	5684	5918
6043	5879	6005	6251
6442	6260	6394	6654
6841	6611	6756	7027
7239	7014	7156	7428

PLACAGE DE BOIS

Boîtier, élém. sec. et devant	Boîtier et élém. sec.; devant en verre transparent	Boîtier et élém. sec.; devant en verre givré	Boîtier et élém. sec.; devant en verre peint sur l'envers
4955	4833	4940	5135
5302	5165	5273	5481
5649	5493	5611	5832
5996	5823	5943	6179
6344	6152	6280	6526
6763	6553	6688	6946
7184	6927	7065	7339
7602	7346	7486	7758

Suite de la grille de prix à la page suivante.

HTSHNK

Huche superposable ouverte des deux côtés avec casiers supérieurs à portes coulissantes (suite)

DIMENSIONS PO / MM

H	La
45 / 1143	42 / 1066
45 / 1143	48 / 1219
45 / 1143	54 / 1372
45 / 1143	60 / 1524
45 / 1143	66 / 1676
45 / 1143	72 / 1829

PRIX

PARTAGÉE (D)

STRATIFIÉ SOURCE

Boîtier, élém. sec. et devant	Boîtier et élém. sec.; devant en Flintwood	Boîtier et élém. sec.; devant en verre transparent	Boîtier et élém. sec.; devant en verre givré	Boîtier et élém. sec.; devant en verre peint sur l'envers
1957	2074	1914	2019	2214
2049	2164	2012	2110	2310
2161	2274	2123	2223	2420
2311	2433	2257	2374	2598
2461	2592	2390	2529	2775
2604	2748	2521	2675	2965

FLINTWOOD

Boîtier, élém. sec. et devant	Boîtier et élém. sec.; devant en verre transparent	Boîtier et élém. sec.; devant en verre givré	Boîtier et élém. sec.; devant en verre peint sur l'envers
5952	5798	5900	6097
6280	6129	6229	6425
6608	6456	6556	6756
6970	6794	6912	7136
7330	7131	7267	7513
7691	7465	7621	7910

PLACAGE DE BOIS

Boîtier, élém. sec. et devant	Boîtier et élém. sec.; devant en verre transparent	Boîtier et élém. sec.; devant en verre givré	Boîtier et élém. sec.; devant en verre peint sur l'envers
6251	6067	6174	6368
6597	6419	6518	6716
6938	6762	6864	7059
7320	7114	7234	7457
7698	7467	7605	7852
8075	7817	7974	8265

APERTURE (Y)

STRATIFIÉ SOURCE

H	La	Boîtier, élém. sec. et devant	Boîtier et élém. sec.; devant en Flintwood	Boîtier et élém. sec.; devant en verre transparent	Boîtier et élém. sec.; devant en verre givré	Boîtier et élém. sec.; devant en verre peint sur l'envers
45 / 1143	42 / 1066	1957	2074	1914	2019	2214
45 / 1143	48 / 1219	2049	2164	2012	2110	2310
45 / 1143	54 / 1372	2161	2274	2123	2223	2420
45 / 1143	60 / 1524	2311	2433	2257	2374	2598
45 / 1143	66 / 1676	2461	2592	2390	2529	2775
45 / 1143	72 / 1829	2604	2748	2521	2675	2965

FLINTWOOD

Boîtier, élém. sec. et devant	Boîtier et élém. sec.; devant en verre transparent	Boîtier et élém. sec.; devant en verre givré	Boîtier et élém. sec.; devant en verre peint sur l'envers
5756	5599	5704	5900
6110	5959	6058	6254
6466	6311	6412	6608
6893	6716	6835	7056
7320	7116	7255	7503
7747	7520	7677	7967

PLACAGE DE BOIS

Boîtier, élém. sec. et devant	Boîtier et élém. sec.; devant en verre transparent	Boîtier et élém. sec.; devant en verre givré	Boîtier et élém. sec.; devant en verre peint sur l'envers
6044	5861	5966	6164
6417	6238	6338	6535
6787	6608	6711	6907
7237	7033	7149	7374
7684	7455	7593	7839
8135	7878	8033	8323

huches superposables et accessoires

HTSHS

Huche superposable avec dos en placage

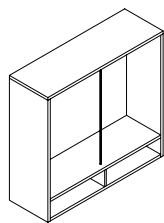

Huche seulement, simple

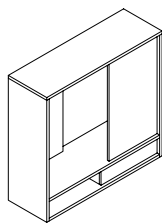

Huche seulement, ouverture

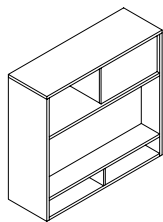

Huche avec casiers, partagée

ÉLÉMENTS COMPRIS

Boîtier, barre de soutien (si nécessaire) et ruban adhésif double face.

ÉLÉMENTS NON COMPRIS

Panneaux complémentaires et accessoire pour huche; voir la section *Accessoires pour rangements*.

REMARQUES

La huche avec casiers (J) n'est offerte qu'en hauteur de 30 po et de 45 po.

Il est possible de choisir l'orientation pour les huches de style partagée (D) et ouverture (Y), mais pas pour la combinaison huche seulement (H) et partagée (D).

Le style ouverture (Y) est offert pour les huches de 42 po à 72 po de largeur et de 30 po et de 45 po de hauteur seulement.

OPTIONS

Configuration	Style	Hauteur	Largeur	Orientation	Finition du boîtier et des éléments secondaires	Éléments secondaires finis
H Huche seulement	S Simple	21, 30, 45	30, 36, 42, 48, 54, 60, 66, 72	N Sans objet	Stratifié Source Flintwood Placage de bois	A Tablettes
J Huche avec casiers	D Partagée			L Gauche		B Dos
	Y Ouverture			R Droite		C Tablettes et dos

COMMANDE TYPE

HTSHS H	D	45	30	N	ZA	ZA	A
----------------	----------	-----------	-----------	----------	-----------	-----------	----------

DIMENSIONS PO / MM

H	La
21 / 533	30 / 762
21 / 533	36 / 914
21 / 533	42 / 1066
21 / 533	48 / 1219
21 / 533	54 / 1372
21 / 533	60 / 1524
21 / 533	66 / 1676
21 / 533	72 / 1829
30 / 762	30 / 762
30 / 762	36 / 914
30 / 762	42 / 1066
30 / 762	48 / 1219
30 / 762	54 / 1372
30 / 762	60 / 1524
30 / 762	66 / 1676
30 / 762	72 / 1829
45 / 1143	30 / 762
45 / 1143	36 / 914
45 / 1143	42 / 1066
45 / 1143	48 / 1219
45 / 1143	54 / 1372
45 / 1143	60 / 1524
45 / 1143	66 / 1676
45 / 1143	72 / 1829

PRIX

HUCHE SEULEMENT (H)						
SIMPLE (S)			PARTAGÉE (D)			
	Stratifié Source	Flintwood	Placage de bois	Stratifié Source	Flintwood	Placage de bois
	1024	2832	2975	1024	2796	2936
	1076	3098	3254	1076	3098	3254
	1253	3366	3535	1142	3400	3570
	1328	3630	3811	1218	3705	3890
	1418	3896	4091	1309	4008	4208
	1513	4164	4371	1406	4310	4525
	1610	4429	4650	1499	4612	4845
	1702	4695	4928	1594	4914	5161
	1127	3131	3286	1127	3110	3267
	1182	3418	3591	1182	3418	3591
	1366	3707	3892	1257	3724	3911
	1448	3993	4193	1339	4030	4233
	1550	4282	4497	1439	4340	4556
	1655	4571	4799	1544	4646	4880
	1761	4857	5101	1651	4952	5199
	1862	5149	5406	1751	5259	5523
	1260	3888	4080	1260	3849	4043
	1326	4262	4474	1326	4262	4474
	1516	4640	4872	1408	4676	4908
	1610	5012	5266	1499	5089	5343
	1723	5391	5658	1614	5499	5776
	1840	5765	6055	1728	5913	6209
	1959	6142	6449	1847	6324	6641
	2074	6516	6841	1961	6735	7072

HTSHS

Huche superposable avec dos en placage (suite)

DIMENSIONS PO / MM

H	La
30 / 762	42 / 1066
30 / 762	48 / 1219
30 / 762	54 / 1372
30 / 762	60 / 1524
30 / 762	66 / 1676
30 / 762	72 / 1829
45 / 1143	42 / 1066
45 / 1143	48 / 1219
45 / 1143	54 / 1372
45 / 1143	60 / 1524
45 / 1143	66 / 1676
45 / 1143	72 / 1829

H	La
30 / 762	30 / 762
30 / 762	36 / 914
30 / 762	42 / 1066
30 / 762	48 / 1219
30 / 762	54 / 1372
30 / 762	60 / 1524
30 / 762	66 / 1676
30 / 762	72 / 1829
45 / 1143	30 / 762
45 / 1143	36 / 914
45 / 1143	42 / 1066
45 / 1143	48 / 1219
45 / 1143	54 / 1372
45 / 1143	60 / 1524
45 / 1143	66 / 1676
45 / 1143	72 / 1829

H	La
30 / 762	42 / 1066
30 / 762	48 / 1219
30 / 762	54 / 1372
30 / 762	60 / 1524
30 / 762	66 / 1676
30 / 762	72 / 1829
45 / 1143	42 / 1066
45 / 1143	48 / 1219
45 / 1143	54 / 1372
45 / 1143	60 / 1524
45 / 1143	66 / 1676
45 / 1143	72 / 1829

PRIX

HUCHE SEULEMENT (H) (SUITE)

OUVERTURE (Y)

Stratifié Source	Flintwood	Placage de bois
1318	4141	4349
1408	4377	4595
1512	4613	4846
1621	4851	5093
1731	5223	5485
1840	5597	5879
1547	4594	4827
1651	4949	5197
1775	5305	5572
1903	5659	5943
2032	6016	6317
2160	6374	6694

HUCHE AVEC CASIERS (J)

SIMPLE (S)

Stratifié Source	Flintwood	Placage de bois
1241	3712	3896
1302	4084	4291
1500	4461	4683
1595	4833	5076
1705	5211	5469
1820	5584	5861
1936	5959	6257
2048	6328	6644
1449	4246	4459
1522	4620	4852
1746	5000	5246
1850	5373	5643
1981	5750	6035
2116	6124	6428
2254	6501	6824
2382	6875	7218

PARTAGÉE (D)

Stratifié Source	Flintwood	Placage de bois
1241	4397	4615
1302	4733	4971
1381	5069	5326
1474	5409	5679
1587	5749	6035
1700	6085	6390
1816	6423	6746
1927	6762	7102
1449	4875	5117
1522	5238	5498
1618	5601	5883
1726	5965	6264
1853	6329	6645
1989	6694	7028
2127	7057	7410
2257	7418	7789

OUVERTURE (Y)

Stratifié Source	Flintwood	Placage de bois
1449	5050	5301
1547	5397	5667
1663	5748	6032
1784	6094	6397
1907	6442	6763
2022	6793	7134
1780	5575	5855
1898	5968	6267
2041	6360	6679
2187	6752	7089
2340	7143	7503
2481	7536	7915

huches superposables et accessoires

HTSHSK

Huche superposable avec dos en placage et casiers supérieurs à portes coulissantes

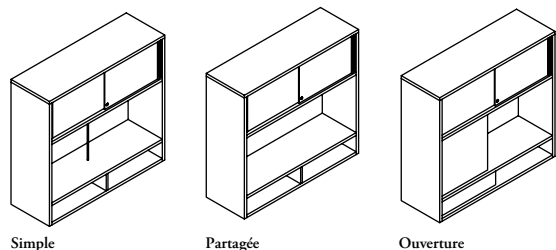

Simple

Partagée

Ouverture

ÉLÉMENTS COMPRIS

Boîtier, porte coulissante avec quincaillerie, serrure et clés (le cas échéant), barre de soutien (si nécessaire), ruban adhésif double face.

ÉLÉMENTS NON COMPRIS

Panneaux complémentaires et accessoire pour huche; voir la section *Accessoires pour rangements*.

REMARQUES

L'orientation, gauche (L) ou droite (R), doit être précisée lors de la commande des styles partagée (D) ou ouverture (Y).

Les styles partagée (D) et ouverture (Y) sont offerts pour les huches de 42 po à 72 po de largeur seulement.

OPTIONS

Style	Hauteur	Largeur	Orientation	Finition du boîtier et des éléments secondaires	Finition du devant	Finition des poignées	Serrure et clés
S Simple D Partagée Y Ouverture	45	30, 36, 42, 48, 54, 60, 66, 72	N Sans objet L Gauche R Droite	Stratifié Source Flintwood Placage de bois	Stratifié Source Flintwood Placage de bois Verre Verre givré Verre peint sur l'envers	Foundation Mica	N Sans serrure K Passe-partout R Au hasard

COMMANDE TYPE

HTSHSK D	45	48	R	ZA	ZA	ZA	60	N
----------	----	----	---	----	----	----	----	---

DIMENSIONS PO / MM

H	La
45 / 1143	30 / 762
45 / 1143	36 / 914
45 / 1143	42 / 1066
45 / 1143	48 / 1219
45 / 1143	54 / 1372
45 / 1143	60 / 1524
45 / 1143	66 / 1676
45 / 1143	72 / 1829

PRIX

SIMPLE (S)

STRATIFIÉ SOURCE

Boîtier, élém. sec. et devant	Boîtier et élém. sec.; devant en Flintwood	Boîtier et élém. sec.; devant en verre transparent	Boîtier et élém. sec.; devant en verre givré	Boîtier et élém. sec.; devant en verre peint sur l'envers
1780	1879	1780	1884	2079
1877	1983	1869	1978	2185
2117	2230	2100	2214	2435
2244	2364	2213	2338	2570
2394	2521	2355	2483	2727
2551	2680	2498	2631	2893
2726	2871	2643	2785	3057
2857	3004	2773	2916	3188

FLINTWOOD

Boîtier, élém. sec. et devant	Boîtier et élém. sec.; devant en verre transparent	Boîtier et élém. sec.; devant en verre givré	Boîtier et élém. sec.; devant en verre peint sur l'envers
5145	5045	5150	5346
5539	5423	5531	5738
5933	5800	5916	6138
6324	6176	6298	6531
6719	6553	6683	6929
7112	6930	7063	7323
7505	7276	7418	7690
7896	7671	7812	8084

PLACAGE DE BOIS

Boîtier, élém. sec. et devant	Boîtier et élém. sec.; devant en verre transparent	Boîtier et élém. sec.; devant en verre givré	Boîtier et élém. sec.; devant en verre peint sur l'envers
5401	5280	5387	5582
5814	5677	5785	5994
6227	6070	6187	6410
6641	6468	6590	6823
7054	6863	6990	7235
7467	7255	7389	7650
7880	7622	7763	8036
8293	8035	8176	8449

Suite de la grille de prix à la page suivante.

H T S H S K

Huche superposable avec dos en placage et casiers supérieurs à portes coulissantes (suite)

**DIMENSIONS
PO / MM**

H	La
45 / 1143	42 / 1066
45 / 1143	48 / 1219
45 / 1143	54 / 1372
45 / 1143	60 / 1524
45 / 1143	66 / 1676
45 / 1143	72 / 1829

PRIX

PARTAGÉE (D)

STRATIFIÉ SOURCE

Boîtier, élém. sec. et devant	Boîtier et élém. sec.; devant en Flintwood	Boîtier et élém. sec.; devant en verre transparent	Boîtier et élém. sec.; devant en verre givré	Boîtier et élém. sec.; devant en verre peint sur l'envers
1907	2021	1866	1968	2166
2001	2116	1961	2061	2259
2108	2224	2073	2172	2371
2267	2391	2214	2334	2555
2433	2566	2365	2501	2749
2601	2745	2516	2673	2962

FLINTWOOD

45 / 1143	42 / 1066
45 / 1143	48 / 1219
45 / 1143	54 / 1372
45 / 1143	60 / 1524
45 / 1143	66 / 1676
45 / 1143	72 / 1829

Boîtier, élém. sec. et devant	Boîtier et élém. sec.; devant en verre transparent	Boîtier et élém. sec.; devant en verre givré	Boîtier et élém. sec.; devant en verre peint sur l'envers	Boîtier, élém. sec. et devant	Boîtier et élém. sec.; devant en verre transparent	Boîtier et élém. sec.; devant en verre givré	Boîtier et élém. sec.; devant en verre peint sur l'envers
6569	6411	6516	6713	6897	6714	6817	7015
6994	6841	6938	7139	7346	7168	7265	7464
7419	7268	7369	7566	7790	7613	7714	7911
7833	7655	7775	7997	8225	8023	8143	8363
8247	8046	8183	8430	8660	8429	8567	8813
8661	8434	8590	8879	9096	8836	8992	9281

OUVERTURE (Y)

STRATIFIÉ SOURCE

45 / 1143	42 / 1066
45 / 1143	48 / 1219
45 / 1143	54 / 1372
45 / 1143	60 / 1524
45 / 1143	66 / 1676
45 / 1143	72 / 1829

Boîtier, élém. sec. et devant	Boîtier et élém. sec.; devant en Flintwood	Boîtier et élém. sec.; devant en verre transparent	Boîtier et élém. sec.; devant en verre givré	Boîtier et élém. sec.; devant en verre peint sur l'envers
2163	2281	2122	2224	2421
2283	2396	2243	2343	2540
2423	2539	2386	2487	2682
2601	2725	2549	2667	2889
2782	2916	2715	2852	3098
2956	3100	2873	3028	3316

FLINTWOOD

45 / 1143	42 / 1066
45 / 1143	48 / 1219
45 / 1143	54 / 1372
45 / 1143	60 / 1524
45 / 1143	66 / 1676
45 / 1143	72 / 1829

Boîtier, élém. sec. et devant	Boîtier et élém. sec.; devant en verre transparent	Boîtier et élém. sec.; devant en verre givré	Boîtier et élém. sec.; devant en verre peint sur l'envers	Boîtier, élém. sec. et devant	Boîtier et élém. sec.; devant en verre transparent	Boîtier et élém. sec.; devant en verre givré	Boîtier et élém. sec.; devant en verre peint sur l'envers
7028	6870	6974	7171	7380	7196	7299	7497
7483	7329	7430	7628	7858	7681	7779	7978
7939	7787	7888	8088	8339	8159	8262	8456
8384	8205	8324	8547	8804	8600	8717	8939
8826	8625	8761	9009	9267	9037	9173	9421
9267	9041	9197	9486	9732	9472	9628	9918

huches superposables et accessoires

HTSHG

Huche superposable avec dos en verre

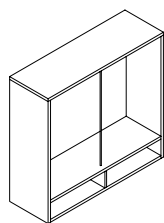

Huche seulement, simple

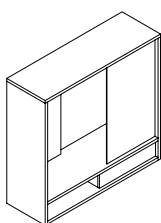

Huche seulement, ouverture

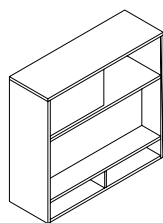

Huche avec casiers, partagée

ÉLÉMENTS COMPRIS

Boîtier, dos en verre avec quincaillerie, barre de soutien (si nécessaire), ruban adhésif double face.

ÉLÉMENTS NON COMPRIS

Panneaux complémentaires et accessoire pour huche; voir la section *Accessoires pour rangements*.

REMARQUES

La huche avec casiers (J) n'est offerte qu'en hauteur de 30 po et de 45 po.

Le style ouverture (Y) est offert pour les huches de 42 po à 72 po de largeur et de 30 po et de 45 po de hauteur seulement.

Il est possible de choisir l'orientation pour les huches de style partagée (D) et ouverture (Y), mais pas pour la combinaison huche seulement (H) et partagée (D).

La barre de soutien n'est requise que pour les huches de style simple (S).

OPTIONS

Configuration	Style	Hauteur	Largeur	Orientation	Finition du boîtier et des éléments secondaires	Éléments secondaires finis	Finition du verre
H Huche seul.	S Simple	21, 30, 45	30, 36, 42, 48, 54, 60, 66, 72	N Sans objet	Stratifié Source	A Tablettes	CL Transparent
J Huche avec casiers	D Partagée Y Ouverture			L Gauche R Droite	Flintwood Placage de bois	B Dos C Tablettes et dos	FT Givré

COMMANDE TYPE

HTSHG H	D	45	30	N	ZA	ZA	A	FT
----------------	----------	-----------	-----------	----------	-----------	-----------	----------	-----------

DIMENSIONS PO / MM

H	La
21 / 533	30 / 762
21 / 533	36 / 914
21 / 533	42 / 1066
21 / 533	48 / 1219
21 / 533	54 / 1372
21 / 533	60 / 1524
21 / 533	66 / 1676
21 / 533	72 / 1829
30 / 762	30 / 762
30 / 762	36 / 914
30 / 762	42 / 1066
30 / 762	48 / 1219
30 / 762	54 / 1372
30 / 762	60 / 1524
30 / 762	66 / 1676
30 / 762	72 / 1829

PRIX

HUCHE SEULEMENT (H)

SIMPLE (S)

TRANSPARENT (CL)

Stratifié Source	Flintwood	Placage de bois
1105	2530	2654
1161	2682	2812
1348	2943	3084
1436	3202	3357
1534	3459	3625
1643	3721	3899
1747	3977	4168
1850	4236	4439
1248	2701	2831
1308	2861	3000
1508	3128	3279
1609	3394	3556
1728	3664	3836
1840	3924	4108
1966	4191	4391
2081	4454	4665

GIVRÉ (FT)

Stratifié Source	Flintwood	Placage de bois
1216	2641	2765
1275	2796	2926
1478	3074	3216
1588	3354	3509
1705	3631	3798
1830	3908	4085
1956	4187	4378
2078	4465	4667
1429	2882	3012
1500	3054	3193
1730	3351	3501
1856	3641	3804
2003	3939	4111
2147	4231	4415
2299	4526	4724
2446	4819	5030

Suite de la grille de prix à la page suivante.

HTSHG

Huche superposable avec dos en verre (suite)

DIMENSIONS
PO / MM

H	La
45 / 1143	30 / 762
45 / 1143	36 / 914
45 / 1143	42 / 1066
45 / 1143	48 / 1219
45 / 1143	54 / 1372
45 / 1143	60 / 1524
45 / 1143	66 / 1676
45 / 1143	72 / 1829

PRIX

HUCHE SEULEMENT (H) (SUITE)

SIMPLE (S) (SUITE)

TRANSPARENT (CL)

Stratifié Source	Flintwood	Placage de bois
1445	3026	3167
1519	3208	3357
1734	3505	3670
1853	3806	3982
1990	4105	4299
2131	4407	4612
2273	4707	4925
2413	5005	5237

GIVRÉ (FT)

Stratifié Source	Flintwood	Placage de bois
1728	3308	3451
1814	3504	3652
2078	3848	4014
2249	4203	4378
2435	4551	4745
2622	4899	5105
2816	5249	5467
3005	5597	5829

PARTAGÉE (D)

TRANSPARENT (CL)

Stratifié Source	Flintwood	Placage de bois
1105	2871	3010
1161	3042	3189
1237	3253	3412
1326	3465	3631
1422	3674	3849
1534	3888	4075
1635	4096	4292
1740	4309	4517
1248	3041	3187
1308	3221	3377
1398	3440	3603
1499	3656	3833
1618	3878	4060
1731	4090	4282
1859	4310	4514
1972	4527	4740
1445	3399	3561
1519	3601	3772
1625	3847	4031
1742	4097	4286
1881	4342	4545
2022	4589	4801
2162	4836	5061
2303	5085	5321

GIVRÉ (FT)

Stratifié Source	Flintwood	Placage de bois
1216	2982	3120
1275	3156	3304
1369	3384	3543
1477	3617	3783
1595	3846	4022
1720	4075	4262
1845	4306	4502
1968	4536	4744
1429	3222	3367
1500	3413	3570
1620	3661	3826
1747	3904	4080
1892	4152	4336
2036	4396	4588
2192	4643	4849
2336	4891	5105
1728	3682	3843
1814	3896	4067
1968	4190	4375
2139	4493	4683
2326	4789	4991
2514	5082	5294
2705	5378	5603
2895	5677	5913

Suite de la grille de prix à la page suivante.

H T S H G

Huche superposable avec dos en verre (suite)

DIMENSIONS PO / MM

H	La
30 / 762	42 / 1066
30 / 762	48 / 1219
30 / 762	54 / 1372
30 / 762	60 / 1524
30 / 762	66 / 1676
30 / 762	72 / 1829
45 / 1143	42 / 1066
45 / 1143	48 / 1219
45 / 1143	54 / 1372
45 / 1143	60 / 1524
45 / 1143	66 / 1676
45 / 1143	72 / 1829

PRIX

HUCHE SEULEMENT (H) (SUITE)

OUVERTURE (Y)

TRANSPARENT (CL)

Stratifié Source	Flintwood	Placage de bois
1433	3347	3508
1550	3587	3759
1689	3829	4010
1822	4066	4259
1968	4308	4510
2089	4541	4754
1814	3784	3962
1858	4050	4241
1918	4317	4513
1986	4580	4791
2051	4846	5067
2117	5110	5347

GIVRÉ (FT)

Stratifié Source	Flintwood	Placage de bois
1673	3587	3747
1818	3856	4028
1981	4121	4301
2147	4390	4583
2318	4657	4859
2476	4927	5140
2156	4127	4304
2252	4444	4635
2360	4760	4956
2477	5071	5282
2593	5388	5610
2709	5701	5937

HUCHE AVEC CASIERS (J)

SIMPLE (S)

TRANSPARENT (CL)

Stratifié Source	Flintwood	Placage de bois
1321	3605	3780
1385	3818	4007
1598	4161	4366
1702	4503	4723
1818	4842	5078
1948	5186	5439
2071	5523	5793
2194	5870	6155
1534	3923	4114
1607	4159	4361
1838	4523	4746
1960	4887	5125
2094	5248	5502
2245	5614	5884
2388	5973	6264
2532	6336	6644

GIVRÉ (FT)

Stratifié Source	Flintwood	Placage de bois
1432	3715	3890
1499	3933	4122
1726	4289	4493
1844	4645	4866
1978	5001	5237
2119	5357	5611
2255	5708	5978
2390	6066	6350
1644	4034	4226
1723	4273	4475
1969	4655	4878
2109	5037	5275
2266	5420	5674
2432	5801	6071
2596	6182	6472
2760	6563	6872

Suite de la grille de prix à la page suivante.

H T S H G

Huche superposable avec dos en verre (suite)

**DIMENSIONS
PO / MM**

H	La
30 / 762	30 / 762
30 / 762	36 / 914
30 / 762	42 / 1066
30 / 762	48 / 1219
30 / 762	54 / 1372
30 / 762	60 / 1524
30 / 762	66 / 1676
30 / 762	72 / 1829
45 / 1143	30 / 762
45 / 1143	36 / 914
45 / 1143	42 / 1066
45 / 1143	48 / 1219
45 / 1143	54 / 1372
45 / 1143	60 / 1524
45 / 1143	66 / 1676
45 / 1143	72 / 1829

PRIX

HUCHE AVEC CASIERS (J) (SUITE)

PARTAGÉE (D)

TRANSPARENT (CL)

Stratifié Source	Flintwood	Placage de bois
1321	4119	4321
1385	4366	4579
1477	4661	4888
1581	4954	5196
1700	5248	5502
1828	5544	5815
1951	5836	6120
2077	6133	6431
1534	4440	4660
1607	4706	4938
1712	5015	5260
1835	5320	5584
1969	5627	5900
2117	5938	6228
2262	6243	6548
2404	6554	6872

GIVRÉ (FT)

Stratifié Source	Flintwood	Placage de bois
1432	4229	4431
1499	4480	4693
1609	4792	5019
1731	5103	5346
1871	5420	5674
2014	5731	6002
2160	6044	6329
2272	6329	6627
1644	4551	4770
1723	4820	5053
1844	5146	5392
1983	5469	5733
2141	5800	6073
2305	6125	6415
2471	6451	6757
2632	6782	7101

OUVERTURE (Y)

TRANSPARENT (CL)

Stratifié Source	Flintwood	Placage de bois
1504	4523	4745
1626	4850	5086
1761	5170	5423
1908	5496	5763
2048	5816	6099
2359	6227	6524
1833	4897	5139
1937	5230	5486
2057	5561	5832
2192	5897	6184
2321	6224	6526
2616	6646	6965

GIVRÉ (FT)

Stratifié Source	Flintwood	Placage de bois
1742	4762	4984
1907	5131	5366
2099	5508	5760
2297	5885	6153
2494	6262	6545
3089	6957	7254
2072	5136	5378
2217	5512	5767
2395	5898	6170
2582	6287	6574
2767	6669	6973
3347	7377	7696

huches superposables et accessoires

HTSHGK

Huche superposable avec dos en verre et casiers supérieurs à portes coulissantes

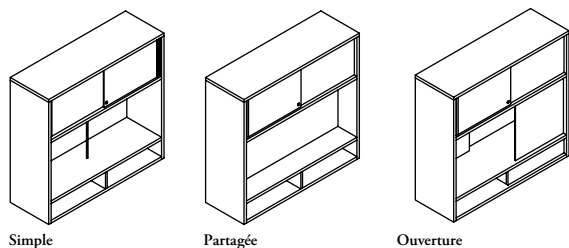

Simple

Partagée

Ouverture

ÉLÉMENTS COMPRIS

Boîtier, dos en verre et porte coulissante avec quincaillerie, serrure et clés (le cas échéant), barre de soutien (si nécessaire), ruban adhésif double face.

ÉLÉMENTS NON COMPRIS

Panneaux complémentaires et accessoire pour huche; voir la section *Accessoires pour rangements*.

REMARQUES

L'orientation, gauche (L) ou droite (R), doit être précisée lors de la commande des styles partagée (D) ou ouverture (Y).

Les styles partagée (D) et ouverture (Y) sont offerts pour les huches de 42 po à 72 po de largeur seulement.

OPTIONS

Style	Hauteur	Largeur	Orientation	Finition du boîtier et des éléments secondaires	Finition du devant	Finition du dos en verre	Finition des poignées	Serrure et clés
S Simple D Partagée Y Ouverture	45	30, 36, 42, 48, 54, 60, 66, 72	N Sans objet L Gauche R Droite	Stratifié Source Flintwood Placage de bois	Stratifié Source Flintwood Placage de bois Verre Verre givré Verre peint sur l'envers	CL Transparent FT Givré	Foundation Mica	N Sans serrure K Passe-partout R Au hasard

COMMANDE TYPE

HTSHGK D	45	48	R	ZA	ZA	ZA	FT	60	N
----------	----	----	---	----	----	----	----	----	---

DIMENSIONS PO / MM

H	La
45 / 1143	30 / 762
45 / 1143	36 / 914
45 / 1143	42 / 1066
45 / 1143	48 / 1219
45 / 1143	54 / 1372
45 / 1143	60 / 1524
45 / 1143	66 / 1676
45 / 1143	72 / 1829

PRIX

DOS EN VERRE TRANSPARENT (CL)

SIMPLE (S)

STRATIFIÉ SOURCE

	Boîtier, élém. sec. et devant	Boîtier et élém. sec.; devant en Flintwood	Boîtier et élém. sec.; devant en verre transparent	Boîtier et élém. sec.; devant en verre givré	Boîtier et élém. sec.; devant en verre peint sur l'envers
	1773	1871	1773	1877	2074
	1870	1976	1862	1971	2179
	2106	2219	2086	2205	2424
	2231	2349	2201	2322	2558
	2378	2501	2338	2466	2712
	2532	2662	2478	2614	2875
	2705	2847	2619	2762	3034
	2832	2976	2748	2889	3162

Suite de la grille de prix à la page suivante.

H T S H G K

Huche superposable avec dos en verre et casiers supérieurs à portes coulissantes (suite)

**DIMENSIONS
INCHES / MM**

H	La
45 / 1143	30 / 762
45 / 1143	36 / 914
45 / 1143	42 / 1066
45 / 1143	48 / 1219
45 / 1143	54 / 1372
45 / 1143	60 / 1524
45 / 1143	66 / 1676
45 / 1143	72 / 1829

PRICING

DOS EN VERRE TRANSPARENT (CL) (suite)

SIMPLE (S) (suite)

FLINTWOOD				PLACAGE DE BOIS			
Boîtier, élém. sec. et devant	Boîtier et élém. sec.; devant en verre transparent	Boîtier et élém. sec.; devant en verre givré	Boîtier et élém. sec.; devant en verre peint sur l'envers	Boîtier, élém. sec. et devant	Boîtier et élém. sec.; devant en verre transparenton	Boîtier et élém. sec.; devant en verre givré	Boîtier et, élém. sec.; devant en verre peint sur l'envers
4269	4171	4277	4470	4484	4363	4468	4664
4526	4413	4522	4730	4754	4615	4725	4934
4901	4770	4887	5108	5146	4989	5108	5330
5275	5129	5250	5485	5542	5365	5489	5724
5652	5487	5617	5861	5936	5745	5875	6118
6029	5846	5980	6240	6331	6118	6253	6515
6430	6207	6347	6618	6755	6494	6636	6907
6779	6553	6695	6966	7117	6859	7003	7274

PARTAGÉE (D)

STRATIFIÉ SOURCE

H	La	Boîtier, élém. sec. et devant	Boîtier et élém. sec.; devant en Flintwood	Boîtier et élém. sec.; devant en verre transparent	Boîtier et élém. sec.; devant en verre givré	Boîtier et élém. sec.; devant en verre peint sur l'envers
45 / 1143	42 / 1066	1989	2104	1948	2050	2250
45 / 1143	48 / 1219	2095	2210	2057	2157	2355
45 / 1143	54 / 1372	2220	2335	2182	2284	2480
45 / 1143	60 / 1524	2382	2508	2330	2449	2672
45 / 1143	66 / 1676	2547	2680	2478	2616	2862
45 / 1143	72 / 1829	2706	2848	2620	2777	3066

FLINTWOOD

FLINTWOOD				PLACAGE DE BOIS			
Boîtier, élém. sec. et devant	Boîtier et élém. sec.; devant en verre transparent	Boîtier et élém. sec.; devant en verre givré	Boîtier et élém. sec.; devant en verre peint sur l'envers	Boîtier, élém. sec. et devant	Boîtier et élém. sec.; devant en verre transparenton	Boîtier et élém. sec.; devant en verre givré	Boîtier et, élém. sec.; devant en verre peint sur l'envers
5406	5248	5351	5549	5677	5493	5598	5796
5701	5546	5647	5843	5986	5808	5906	6104
5994	5840	5942	6139	6295	6116	6216	6416
6328	6150	6269	6491	6644	6441	6558	6781
6661	6458	6598	6843	6994	6763	6901	7147
6996	6769	6928	7216	7347	7088	7244	7533

Suite de la grille de prix à la page suivante.

huches superposables et accessoires

HTSHGK

Huche superposable avec dos en verre et casiers supérieurs à portes coulissantes (suite)

DIMENSIONS
INCHES / MM

PRICING

DOS EN VERRE TRANSPARENT (CL) (suite)

OUVERTURE (Y)

STRATIFIÉ SOURCE

H	La	Boîtier, élém. sec. et devant	Boîtier et élém. sec.; devant en Flintwood	Boîtier et élém. sec.; devant en verre transparent	Boîtier et élém. sec.; devant en verre givré	Boîtier et élém. sec.; devant en verre peint sur l'envers
45 / 1143	42 / 1066	2132	2245	2087	2192	2389
45 / 1143	48 / 1219	2212	2328	2176	2272	2471
45 / 1143	54 / 1372	2317	2433	2282	2380	2579
45 / 1143	60 / 1524	2461	2585	2408	2525	2748
45 / 1143	66 / 1676	2602	2735	2536	2672	2920
45 / 1143	72 / 1829	2826	2968	2741	2898	3187

FLINTWOOD

H	La	Boîtier, élém. sec. et devant	Boîtier et élém. sec.; devant en verre transparent	Boîtier et élém. sec.; devant en verre givré	Boîtier et élém. sec.; devant en verre peint sur l'envers	Boîtier, élém. sec. et devant	Boîtier et élém. sec.; devant en verre transparenton	Boîtier et élém. sec.; devant en verre givré	Boîtier et, élém. sec.; devant en verre peint sur l'envers
45 / 1143	42 / 1066	5309	5152	5256	5454	5574	5392	5496	5694
45 / 1143	48 / 1219	5624	5469	5569	5765	5904	5725	5825	6021
45 / 1143	54 / 1372	5936	5782	5883	6081	6232	6055	6155	6351
45 / 1143	60 / 1524	6290	6111	6230	6451	6602	6398	6518	6739
45 / 1143	66 / 1676	6641	6440	6576	6823	6973	6741	6878	7125
45 / 1143	72 / 1829	6996	6769	6928	7216	7347	7088	7244	7533

PLACAGE DE BOIS

DOS EN VERRE GIVRÉ (FT)

SIMPLE (S)

STRATIFIÉ SOURCE

H	La	Boîtier, élém. sec. et devant	Boîtier et élém. sec.; devant en Flintwood	Boîtier et élém. sec.; devant en verre givré	Boîtier et élém. sec.; devant en verre peint sur l'envers	Boîtier et élém. sec.; devant en verre peint sur l'envers
45 / 1143	30 / 762	2061	2160	2061	2166	2363
45 / 1143	36 / 914	2172	2277	2163	2272	2480
45 / 1143	42 / 1066	2456	2569	2437	2555	2774
45 / 1143	48 / 1219	2629	2747	2599	2720	2955
45 / 1143	54 / 1372	2824	2947	2785	2912	3158
45 / 1143	60 / 1524	3027	3156	2973	3109	3368
45 / 1143	66 / 1676	3247	3389	3162	3304	3576
45 / 1143	72 / 1829	3426	3569	3341	3482	3754

FLINTWOOD

H	La	Boîtier, élém. sec. et devant	Boîtier et élém. sec.; devant en verre transparent	Boîtier et élém. sec.; devant en verre givré	Boîtier et élém. sec.; devant en verre peint sur l'envers	Boîtier, élém. sec. et devant	Boîtier et élém. sec.; devant en verre transparenton	Boîtier et élém. sec.; devant en verre givré	Boîtier et, élém. sec.; devant en verre peint sur l'envers
45 / 1143	30 / 762	4557	4458	4564	4759	4773	4651	4756	4952
45 / 1143	36 / 914	4827	4714	4823	5031	5056	4917	5027	5236
45 / 1143	42 / 1066	5251	5121	5238	5459	5497	5340	5459	5680
45 / 1143	48 / 1219	5673	5526	5648	5883	5939	5763	5886	6122
45 / 1143	54 / 1372	6099	5934	6063	6307	6382	6190	6320	6563
45 / 1143	60 / 1524	6524	6341	6475	6735	6825	6612	6747	7008
45 / 1143	66 / 1676	6973	6749	6890	7161	7297	7036	7178	7450
45 / 1143	72 / 1829	7373	7146	7289	7560	7710	7452	7595	7866

PLACAGE DE BOIS

Suite de la grille de prix à la page suivante.

H T S H G K

Huche superposable avec dos en verre et casiers supérieurs à portes coulissantes (suite)

**DIMENSIONS
INCHES / MM**

H	La
45 / 1143	42 / 1066
45 / 1143	48 / 1219
45 / 1143	54 / 1372
45 / 1143	60 / 1524
45 / 1143	66 / 1676
45 / 1143	72 / 1829

PRICING

DOS EN VERRE TRANSPARENT (CL) (suite)

PARTAGÉE (D)

STRATIFIÉ SOURCE

Boîtier, élém. sec. et devant	Boîtier et élém. sec.; devant en Flintwood	Boîtier et élém. sec.; devant en verre givré	Boîtier et élém. sec.; devant en verre givré	Boîtier et élém. sec.; devant en verre peint sur l'envers
2340	2455	2298	2401	2601
2493	2608	2455	2555	2752
2666	2780	2628	2729	2926
2877	3003	2825	2943	3166
3089	3222	3020	3159	3405
3299	3441	3214	3369	3659

FLINTWOOD

45 / 1143	42 / 1066
45 / 1143	48 / 1219
45 / 1143	54 / 1372
45 / 1143	60 / 1524
45 / 1143	66 / 1676
45 / 1143	72 / 1829

Boîtier, élém. sec. et devant	Boîtier et élém. sec.; devant en verre transparent	Boîtier et élém. sec.; devant en verre givré	Boîtier et élém. sec.; devant en verre peint sur l'envers	Boîtier, élém. sec. et devant	Boîtier et élém. sec.; devant en verre transparenton	Boîtier et élém. sec.; devant en verre givré	Boîtier et, élém. sec.; devant en verre peint sur l'envers
5756	5598	5702	5899	6027	5844	5949	6147
6099	5944	6044	6240	6383	6206	6304	6502
6440	6287	6388	6585	6741	6561	6662	6862
6822	6644	6764	6984	7139	6935	7052	7275
7203	7001	7140	7385	7536	7305	7443	7690
7588	7361	7520	7809	7940	7681	7836	8126

PLACAGE DE BOIS

DOS EN VERRE GIVRÉ (FT) (suite)

OUVERTURE (Y)

STRATIFIÉ SOURCE

H	La
45 / 1143	42 / 1066
45 / 1143	48 / 1219
45 / 1143	54 / 1372
45 / 1143	60 / 1524
45 / 1143	66 / 1676
45 / 1143	72 / 1829

Boîtier, élém. sec. et devant	Boîtier et élém. sec.; devant en Flintwood	Boîtier et élém. sec.; devant en verre givré	Boîtier et élém. sec.; devant en verre givré	Boîtier et élém. sec.; devant en verre peint sur l'envers
2607	2720	2562	2667	2863
2866	2983	2830	2926	3125
3093	3209	3058	3156	3355
3359	3483	3306	3422	3646
3623	3756	3556	3693	3940
4502	4643	4416	4573	4861

FLINTWOOD

45 / 1143	42 / 1066
45 / 1143	48 / 1219
45 / 1143	54 / 1372
45 / 1143	60 / 1524
45 / 1143	66 / 1676
45 / 1143	72 / 1829

Boîtier, élém. sec. et devant	Boîtier et élém. sec.; devant en verre transparent	Boîtier et élém. sec.; devant en verre givré	Boîtier et élém. sec.; devant en verre peint sur l'envers	Boîtier, élém. sec. et devant	Boîtier et élém. sec.; devant en verre transparenton	Boîtier et élém. sec.; devant en verre givré	Boîtier et, élém. sec.; devant en verre peint sur l'envers
5784	5627	5731	5929	6049	5867	5971	6169
6278	6124	6224	6420	6558	6379	6479	6676
6712	6558	6659	6857	7008	6831	6931	7128
7188	7010	7128	7350	7501	7297	7415	7637
7662	7460	7596	7843	7993	7761	7900	8146
8670	8444	8603	8891	9023	8763	8919	9208

PLACAGE DE BOIS

huches superposables et accessoires

HTSHP

Huche superposable à lames perforées

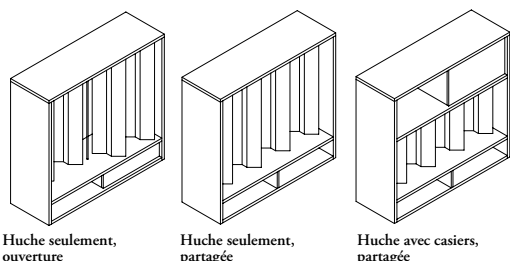

Huche seulement, ouverture

Huche seulement, partagée

Huche avec casiers, partagée

OPTIONS

Configuration	Style	Hauteur	Largeur	Orientation	Finition du boîtier et des élém. sec.	Éléments secondaires finis	Finition des lames perforées
H Huche seul.	D Partagée	21, 30, 45	30, 36, 42, 48, 54, 60, 66, 72	L Gauche	Stratifié Source Flintwood Placage de bois	A Tablettes	Foundation Mica Accent
J Huche avec casiers	Y Ouverture			R Droite		B Dos	
						C Tablettes et dos	

ÉLÉMENTS COMPRIS

Boîtier, lames perforées en métal avec quincaillerie, barre de soutien (si nécessaire), ruban adhésif double face.

ÉLÉMENTS NON COMPRIS

Panneaux complémentaires et accessoire pour huche; voir la section *Accessoires pour rangements*.

REMARQUES

La huche avec casiers (J) n'est offerte qu'en hauteur de 30 po et de 45 po.

Le style ouverture (Y) est offert pour les huches de 42 po à 72 po de largeur et de 30 po et de 45 po de hauteur seulement.

COMMANDE TYPE

HTSHP H	D	45	30	R	ZA	ZA	A	74
----------------	----------	-----------	-----------	----------	-----------	-----------	----------	-----------

DIMENSIONS PO / MM

H	La
21 / 533	30 / 762
21 / 533	36 / 914
21 / 533	42 / 1066
21 / 533	48 / 1219
21 / 533	54 / 1372
21 / 533	60 / 1524
21 / 533	66 / 1676
21 / 533	72 / 1829
30 / 762	30 / 762
30 / 762	36 / 914
30 / 762	42 / 1066
30 / 762	48 / 1219
30 / 762	54 / 1372
30 / 762	60 / 1524
30 / 762	66 / 1676
30 / 762	72 / 1829
45 / 1143	30 / 762
45 / 1143	36 / 914
45 / 1143	42 / 1066
45 / 1143	48 / 1219
45 / 1143	54 / 1372
45 / 1143	60 / 1524
45 / 1143	66 / 1676
45 / 1143	72 / 1829

PRIX

HUCHE SEULEMENT (H)

PARTAGÉE (D)

	Stratifié Source	Flintwood	Placage de bois
21 / 533	1651	3541	3679
21 / 533	1731	3708	3856
21 / 533	1783	3902	4060
21 / 533	1843	4103	4268
21 / 533	2168	4552	4730
21 / 533	2250	4751	4938
21 / 533	2327	4947	5144
21 / 533	2404	5145	5350
30 / 762	1911	3880	4024
30 / 762	2006	4053	4209
30 / 762	2056	4251	4416
30 / 762	2116	4446	4624
30 / 762	2513	4968	5152
30 / 762	2594	5166	5360
30 / 762	2676	5362	5568
30 / 762	2754	5560	5776
45 / 1143	2442	4661	4822
45 / 1143	2566	4853	5025
45 / 1143	2614	5068	5250
45 / 1143	2671	5289	5479
45 / 1143	3232	5989	6190
45 / 1143	3311	6208	6419
45 / 1143	3395	6423	6645
45 / 1143	3474	6641	6877

Lames Mica ou Accent : ajouter 52

Suite de la grille de prix à la page suivante.

H T S H P

Huche superposable à lames perforées (suite)

DIMENSIONS PO / MM

H	La
30 / 762	42 / 1066
30 / 762	48 / 1219
30 / 762	54 / 1372
30 / 762	60 / 1524
30 / 762	66 / 1676
30 / 762	72 / 1829
45 / 1143	42 / 1066
45 / 1143	48 / 1219
45 / 1143	54 / 1372
45 / 1143	60 / 1524
45 / 1143	66 / 1676
45 / 1143	72 / 1829

H	La
30 / 762	30 / 762
30 / 762	36 / 914
30 / 762	42 / 1066
30 / 762	48 / 1219
30 / 762	54 / 1372
30 / 762	60 / 1524
30 / 762	66 / 1676
30 / 762	72 / 1829
45 / 1143	30 / 762
45 / 1143	36 / 914
45 / 1143	42 / 1066
45 / 1143	48 / 1219
45 / 1143	54 / 1372
45 / 1143	60 / 1524
45 / 1143	66 / 1676
45 / 1143	72 / 1829

H	La
30 / 762	42 / 1066
30 / 762	48 / 1219
30 / 762	54 / 1372
30 / 762	60 / 1524
30 / 762	66 / 1676
30 / 762	72 / 1829
45 / 1143	42 / 1066
45 / 1143	48 / 1219
45 / 1143	54 / 1372
45 / 1143	60 / 1524
45 / 1143	66 / 1676
45 / 1143	72 / 1829

PRIX

HUCHE SEULEMENT (H) (suite) OUVERTURE (Y)

Stratifié Source	Flintwood	Placage de bois
2120	4172	4336
2183	4385	4556
2586	4921	5101
2672	5135	5328
2760	5348	5551
2841	5560	5776
2754	4981	5159
2735	5218	5406
3221	5937	6136
3227	6172	6383
3236	6405	6630
3241	6641	6877

HUCHE AVEC CASIERS (J) PARTAGÉE (D)

Stratifié Source	Flintwood	Placage de bois
1867	4790	4989
1960	5031	5244
2021	5310	5541
2100	5592	5833
2446	6125	6382
2543	6405	6677
2643	6688	6970
2739	6968	7267
2277	5319	5539
2390	5582	5812
2468	5876	6119
2559	6170	6427
2992	6783	7058
3110	7078	7368
3231	7372	7677
3345	7668	7986

OUVERTURE (Y)

Stratifié Source	Flintwood	Placage de bois
2089	5195	5417
2172	5499	5735
2523	6058	6308
2628	6361	6630
2733	6665	6946
2834	6968	7267
2629	5778	6018
2690	6092	6347
3098	6725	6996
3189	7037	7325
3284	7351	7653
3368	7668	7986

Lames Mica ou Accent : ajouter 52

huches superposables et accessoires

HTSHPK

Huche superposable à lames perforées avec casiers supérieurs à portes coulissantes

ÉLÉMENTS COMPRIS

Boîtier, lames perforées en métal et porte coulissante avec quincaillerie, serrure et clés (le cas échéant), barre de soutien (si nécessaire), ruban adhésif double face.

ÉLÉMENTS NON COMPRIS

Panneaux complémentaires et accessoire pour huche; voir la section *Accessoires pour rangements*.

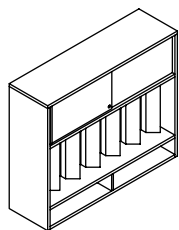

Partagée

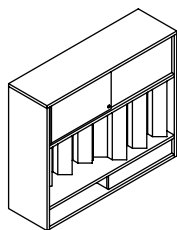

Ouverture

OPTIONS

Style	Hauteur	Largeur	Orientation	Finition du boîtier et des éléments secondaires	Finition du devant	Finition des lames perforées	Finition des poignées	Serrure et clés
D Partagée Y Ouverture	45	42, 48, 54, 60, 66, 72	L Gauche R Droite	Stratifié Source Flintwood Placage de bois	Stratifié Source Flintwood Placage de bois Verre Verre givré Verre peint sur l'envers	Foundation Mica Accent	Foundation Mica	N Sans serrure K Passe-partout R Au hasard

COMMANDE TYPE

HTSHPKD	45	48	R	ZA	ZA	ZA	74	60	N
----------------	-----------	-----------	----------	-----------	-----------	-----------	-----------	-----------	----------

DIMENSIONS PO / MM

H	La
45 / 1143	42 / 1066
45 / 1143	48 / 1219
45 / 1143	54 / 1372
45 / 1143	60 / 1524
45 / 1143	66 / 1676
45 / 1143	72 / 1829

PRIX

PARTAGÉE (D)

STRATIFIÉ SOURCE

Boîtier, élém. sec. et devant	Boîtier et élém. sec.; devant en Flintwood	Boîtier et élém. sec.; devant en verre transparent	Boîtier et élém. sec.; devant en verre givré	Boîtier et élém. sec.; devant en verre peint sur l'envers
2689	2794	2990	2732	2847
2773	2875	3072	2810	2928
2868	2967	3165	2905	3019
3300	3419	3641	3354	3478
3418	3554	3803	3486	3621
3538	3692	3982	3622	3765

FLINTWOOD

Boîtier, élém. sec. et devant	Boîtier, élém. sec.; devant en verre transparent	Boîtier et élém. sec.; devant en verre givré	Boîtier et élém. sec.; devant en verre peint sur l'envers	Boîtier, élém. sec. et devant	Boîtier, élém. sec.; devant en verre transparent	Boîtier et élém. sec.; devant en verre givré	Boîtier et élém. sec.; devant en verre peint sur l'envers
6373	6215	6319	6517	6691	6509	6611	6811
6667	6515	6611	6811	7000	6822	6923	7117
7282	7131	7230	7428	7647	7469	7569	7767
7616	7440	7558	7779	7997	7794	7911	8134
7949	7747	7886	8133	8346	8116	8254	8502
8284	8058	8215	8505	8699	8443	8598	8888

PLACAGE DE BOIS

Lames Mica ou Accent : ajouter 52

Suite de la grille de prix à la page suivante.

H T S H P K

Huche superposable à lames perforées avec casiers supérieurs à portes coulissantes (suite)

DIMENSIONS PO / MM

H	La
45 / 1143	42 / 1066
45 / 1143	48 / 1219
45 / 1143	54 / 1372
45 / 1143	60 / 1524
45 / 1143	66 / 1676
45 / 1143	72 / 1829

PRIX

OUVERTURE (Y)

STRATIFIÉ SOURCE

Boîtier, élém. sec. et devant	Boîtier et élém. sec.; devant en Flintwood	Boîtier et élém. sec.; devant en verre transparent	Boîtier et élém. sec.; devant en verre givré	Boîtier et élém. sec.; devant en verre peint sur l'envers
2928	3033	3229	2971	3086
2999	3097	3295	3036	3151
3407	3508	3705	3443	3561
3498	3618	3837	3549	3675
3592	3727	3976	3659	3791
3675	3833	4121	3759	3901

FLINTWOOD

Boîtier, élém. sec. et devant	Boîtier, élém. sec.; devant en verre transparent	Boîtier et élém. sec.; devant en verre givré	Boîtier et élém. sec.; devant en verre peint sur l'envers
45 / 1143	42 / 1066	6276	6118
45 / 1143	48 / 1219	6590	6436
45 / 1143	54 / 1372	7225	7070
45 / 1143	60 / 1524	7577	7400
45 / 1143	66 / 1676	7930	7728
45 / 1143	72 / 1829	8284	8058

Boîtier, élém. sec. et devant	Boîtier, élém. sec.; devant en verre transparent	Boîtier et élém. sec.; devant en verre givré	Boîtier et élém. sec.; devant en verre peint sur l'envers
6276	6118	6223	6420
6590	6436	6535	6733
7225	7070	7171	7369
7577	7400	7519	7741
7930	7728	7864	8113
8284	8058	8215	8505

PLACAGE DE BOIS

Boîtier, élém. sec. et devant	Boîtier, élém. sec.; devant en verre transparent	Boîtier et élém. sec.; devant en verre givré	Boîtier et élém. sec.; devant en verre peint sur l'envers
6590	6408	6511	6709
6918	6739	6840	7036
7586	7406	7508	7705
7955	7754	7869	8093
8326	8095	8232	8479
8699	8443	8598	8888

Lames Mica ou Accent : ajouter 52

huches superposables et accessoires

HTSHE

Huche superposable surélevée

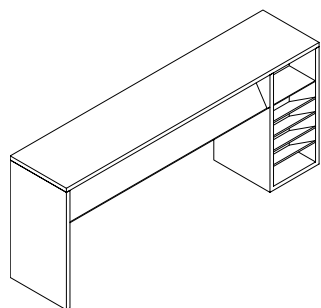

La huche superposable surélevée s'installe perpendiculairement à la surface de travail, offrant ainsi un espace de rangement, une certaine intimité et une délimitation du poste de travail dans un regroupement de surfaces.

ÉLÉMENTS COMPRIS

Une tour latérale avec quincaillerie, serrure et clés (le cas échéant).

ÉLÉMENTS NON COMPRIS

Hutch to Worksurface Support (HTWF) brackets.

REMARQUES

Expédition en pièces démontées.

OPTIONS

Hauteur	Profondeur	Largeur	Style	Finition du boîtier et des éléments secondaires	Finition peinte du métal	Serrure et clés
51	16	60, 66, 72, 78, 84, 90, 96	P Classeur à papier H Porte à charnières	Stratifié Source Flintwood Placage de bois	Foundation Mica Accent	N Sans serrure K Passe-partout R Au hasard

COMMANDE TYPE

HTSHE 51	16	72	H	ZA	ZA	74	N
-----------------	-----------	-----------	----------	-----------	-----------	-----------	----------

DIMENSIONS PO / MM

H	D	W
51 / 1295	16 / 406	60 / 1524
51 / 1295	16 / 406	66 / 1676
51 / 1295	16 / 406	72 / 1829
51 / 1295	16 / 406	78 / 1981
51 / 1295	16 / 406	84 / 2134
51 / 1295	16 / 406	90 / 2286
51 / 1295	16 / 406	96 / 2438

H	D	W
51 / 1295	16 / 406	60 / 1524
51 / 1295	16 / 406	66 / 1676
51 / 1295	16 / 406	72 / 1829
51 / 1295	16 / 406	78 / 1981
51 / 1295	16 / 406	84 / 2134
51 / 1295	16 / 406	90 / 2286
51 / 1295	16 / 406	96 / 2438

PRIX

CLASSEUR À PAPIER (P)

STRATIFIÉ SOURCE	FLINTWOOD	PLACAGE DE BOIS
Boîtier et élém. sec.	Boîtier et élém. sec.	Boîtier et élém. sec.
1907	2628	2760
1989	2674	2807
2072	2720	2855
2111	2767	2903
2154	2810	2953
2199	2869	3011
2242	2925	3072

PORTE À CHARNIÈRES (H)

STRATIFIÉ SOURCE	FLINTWOOD	PLACAGE DE BOIS
Boîtier et élém. sec.	Boîtier et élém. sec.	Boîtier et élém. sec.
1838	3101	3256
1919	3148	3306
1999	3192	3354
2480	3236	3398
2480	3278	3442
2529	3342	3511
2581	3412	3579

If Mica/Accent Louvered Divider is specified, add 52

huches superposables et accessoires

HTAH

Panneau complémentaire pour huche

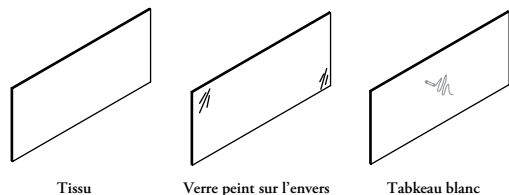

ÉLÉMENTS COMPRIS

Un panneau et du velcro.

REMARQUES

Les huches de style simple avec casiers (SG), ouverture avec casiers (YC) et partagée avec casiers (SC) sont offertes en hauteur de 30 po et de 45 po seulement.

Les styles ouverture (YP) et ouverture avec casiers (YC) ne sont offerts que pour les huches de 42 po à 72 po de largeur.

L'installation extérieure (E) est offerte pour les huches de style simple (SD), simple avec casiers (SG), ouverture (YP) et ouverture avec casiers (YC) seulement.

OPTIONS

Configuration	Style de la huche	Installation	Hauteur de la huche	Largeur de la huche	Finition
F Tissu	SD Simple	E Extérieure	21, 30, 45	30, 36, 42, 48, 54, 60, 66, 72	Tissu
G Verre peint sur l'envers	SG Simple avec casiers	N Intérieure			K1 Storm White
W Tableau blanc	SH Partagée				K7 Very White
	SC Partagée avec casiers				J6 Gris
	YP Ouverture				WB Tableau blanc
	YC Ouverture avec casiers				

COMMANDE TYPE

HTAH F	SG	E	30	36	K671
---------------	-----------	----------	-----------	-----------	-------------

DIMENSIONS PO / MM

H	La
21 / 533	30 / 762
21 / 533	36 / 914
21 / 533	42 / 1066
21 / 533	48 / 1219
21 / 533	54 / 1372
21 / 533	60 / 1524
21 / 533	66 / 1676
21 / 533	72 / 1829
30 / 762	30 / 762
30 / 762	36 / 914
30 / 762	42 / 1066
30 / 762	48 / 1219
30 / 762	54 / 1372
30 / 762	60 / 1524
30 / 762	66 / 1676
30 / 762	72 / 1829

PRIX

TISSU (F)

SIMPLE (SD)

EXTÉRIEURE (E)

TFC / Cat. A	Cat. 1	Cat. 2	Cat. 3	Cat. 4	Cat. 5	Cat. 6	Cat. 7
73	74	80	82	84	85	88	89
87	89	92	94	97	99	101	104
100	103	110	112	115	119	122	126
117	121	124	127	130	133	140	143
129	133	136	142	148	152	156	159
145	151	154	158	161	165	175	179
159	163	171	176	181	184	189	197
176	181	184	189	195	205	210	214
78	81	82	84	87	88	90	94
90	94	97	99	101	104	111	113
104	111	113	117	121	123	127	129
123	126	129	133	136	142	148	152
136	142	148	152	157	159	163	167
153	157	160	164	171	178	182	186
165	174	179	182	187	193	203	208
182	187	191	202	208	211	217	223

INTÉRIEURE (N)

TFC / Cat. A	Cat. 1	Cat. 2	Cat. 3	Cat. 4	Cat. 5	Cat. 6	Cat. 7
73	74	80	82	84	85	88	89
87	89	92	94	97	99	101	104
100	103	110	112	115	119	122	126
117	121	124	127	130	133	140	143
129	133	136	142	148	152	156	159
145	151	154	158	161	165	175	179
159	163	171	176	181	184	189	197
176	181	184	189	195	205	210	214
78	81	82	84	87	88	90	94
90	94	97	99	101	104	111	113
104	111	113	117	121	123	127	129
123	126	129	133	136	142	148	152
136	142	148	152	157	159	163	167
153	157	160	164	171	178	182	186
165	174	179	182	187	193	203	208
182	187	191	202	208	211	217	223

H T A H

**Panneau complémentaire pour huche
(suite)**

**DIMENSIONS
PO / MM**

H	La
45 / 1143	30 / 762
45 / 1143	36 / 914
45 / 1143	42 / 1066
45 / 1143	48 / 1219
45 / 1143	54 / 1372
45 / 1143	60 / 1524
45 / 1143	66 / 1676
45 / 1143	72 / 1829

PRIX

FISSU (F) (suite)

SIMPLE (SD) (suite)

EXTÉRIEURE (E) (suite)									INTÉRIEURE (N) (suite)								
TFC /									TFC /								
Cat. A	Cat. 1	Cat. 2	Cat. 3	Cat. 4	Cat. 5	Cat. 6	Cat. 7		Cat. A	Cat. 1	Cat. 2	Cat. 3	Cat. 4	Cat. 5	Cat. 6	Cat. 7	
82	84	85	88	91	94	96	98		82	84	85	88	91	94	96	98	
96	98	100	103	106	112	114	119		96	98	100	103	106	112	114	119	
113	115	121	123	127	129	133	136		113	115	121	123	127	129	133	136	
128	131	134	141	145	151	154	158		128	131	134	141	145	151	154	158	
143	149	153	157	160	164	174	178		143	149	153	157	160	164	174	178	
159	163	171	176	181	184	189	197		159	163	171	176	181	184	189	197	
178	182	186	191	197	206	211	216		178	182	186	191	197	206	211	216	
191	202	206	211	217	223	231	239		191	202	206	211	217	223	231	239	

SIMPLE AVEC CASIERS (SG)

EXTÉRIEURE (E)									INTÉRIEURE (N)								
TFC /									TFC /								
Cat. A	Cat. 1	Cat. 2	Cat. 3	Cat. 4	Cat. 5	Cat. 6	Cat. 7		Cat. A	Cat. 1	Cat. 2	Cat. 3	Cat. 4	Cat. 5	Cat. 6	Cat. 7	
84	87	88	90	94	97	99	101		92	96	98	100	104	110	112	114	
99	101	104	111	114	117	121	123		112	114	119	122	126	128	130	134	
119	122	126	128	131	136	141	145		129	133	136	142	148	152	156	159	
133	140	142	148	152	156	159	164		149	153	157	160	165	174	178	182	
152	156	159	163	167	176	181	184		165	174	179	182	187	193	203	208	
165	174	179	182	187	193	203	208		184	189	197	204	209	214	219	228	
184	189	197	204	209	214	219	228		205	210	214	220	228	238	242	249	
204	209	213	219	227	235	241	247		220	228	238	243	250	258	266	272	
88	90	94	96	98	100	103	111		97	99	101	104	110	113	117	121	
104	111	113	117	121	123	127	129		117	121	124	127	130	133	140	143	
124	127	130	134	140	143	149	153		134	141	145	149	152	157	161	165	
141	145	151	154	158	161	165	175		156	159	163	171	178	181	184	189	
158	161	165	175	181	183	188	193		176	181	184	189	195	205	210	214	
178	182	186	191	197	206	211	216		193	203	208	212	218	224	233	240	
193	203	208	212	218	224	233	240		213	218	225	234	241	247	255	264	
212	217	224	233	240	246	254	263		234	241	247	254	263	270	278	286	

Suite de la grille de prix à la page suivante.

H T A H

Panneau complémentaire pour huche (suite)

DIMENSIONS PO / MM

H	La
21 / 533	30 / 762
21 / 533	36 / 914
21 / 533	42 / 1066
21 / 533	48 / 1219
21 / 533	54 / 1372
21 / 533	60 / 1524
21 / 533	66 / 1676
21 / 533	72 / 1829
30 / 762	30 / 762
30 / 762	36 / 914
30 / 762	42 / 1066
30 / 762	48 / 1219
30 / 762	54 / 1372
30 / 762	60 / 1524
30 / 762	66 / 1676
30 / 762	72 / 1829
45 / 1143	30 / 762
45 / 1143	36 / 914
45 / 1143	42 / 1066
45 / 1143	48 / 1219
45 / 1143	54 / 1372
45 / 1143	60 / 1524
45 / 1143	66 / 1676
45 / 1143	72 / 1829

PRIX

TISSU (F) (suite)

PARTAGÉE (SH))

INTÉRIEURE (N)

TFC / Cat. A	Cat. 1	Cat. 2	Cat. 3	Cat. 4	Cat. 5	Cat. 6	Cat. 7
88	90	94	96	98	100	103	111
104	111	113	117	121	123	127	129
124	127	130	134	140	143	149	153
141	145	151	154	158	161	165	175
158	161	165	175	181	183	188	193
178	182	186	191	197	206	211	216
193	203	208	212	218	224	233	240
212	217	224	233	240	246	254	263
92	96	98	100	104	110	112	114
112	114	119	122	126	128	130	134
129	133	136	142	148	152	156	159
149	153	157	160	165	174	178	182
165	174	179	182	187	193	203	208
184	189	197	204	209	214	219	228
205	210	214	220	228	238	242	249
220	228	238	243	250	258	266	272
304	312	323	334	344	351	365	374
367	375	390	399	409	424	436	451
427	438	453	467	482	496	510	525
487	502	517	529	548	564	581	600
549	564	581	600	617	635	654	673
609	628	646	666	686	707	728	751
671	690	710	732	756	777	800	823
731	755	776	798	822	849	872	899

PARTAGÉE AVEC CASIERS (SC)

INTÉRIEURE (N)

TFC / Cat. A	Cat. 1	Cat. 2	Cat. 3	Cat. 4	Cat. 5	Cat. 6	Cat. 7
78	81	82	84	87	88	90	94
90	94	97	99	101	104	111	113
104	111	113	117	121	123	127	129
123	126	129	133	136	142	148	152
136	142	148	152	157	159	163	167
153	157	160	164	171	178	182	186
165	174	179	182	187	193	203	208
182	187	191	202	208	211	217	223
82	84	85	88	91	94	96	98
96	98	100	103	106	112	114	119
113	115	121	123	127	129	133	136
128	131	134	141	145	151	154	158
143	149	153	157	160	164	174	178
159	163	171	176	181	184	189	197
178	182	186	191	197	206	211	216
191	202	206	211	217	223	231	239

Suite de la grille de prix à la page suivante.

H T A H

**Panneau complémentaire pour huche
(suite)**

**DIMENSIONS
PO / MM**

H	La
21 / 533	42 / 1066
21 / 533	48 / 1219
21 / 533	54 / 1372
21 / 533	60 / 1524
21 / 533	66 / 1676
21 / 533	72 / 1829
30 / 762	42 / 1066
30 / 762	48 / 1219
30 / 762	54 / 1372
30 / 762	60 / 1524
30 / 762	66 / 1676
30 / 762	72 / 1829
45 / 1143	42 / 1066
45 / 1143	48 / 1219
45 / 1143	54 / 1372
45 / 1143	60 / 1524
45 / 1143	66 / 1676
45 / 1143	72 / 1829

PRIX

FISSU (F) (suite)

OUVERTURE (YP)

EXTÉRIEURE (E)									INTÉRIEURE (N)								
TFC /									TFC /								
Cat. A	Cat. 1	Cat. 2	Cat. 3	Cat. 4	Cat. 5	Cat. 6	Cat. 7		Cat. A	Cat. 1	Cat. 2	Cat. 3	Cat. 4	Cat. 5	Cat. 6	Cat. 7	
54	55	57	58	60	61	63	66		54	55	57	58	60	61	63	66	
60	61	63	68	70	71	73	74		60	61	63	68	70	71	73	74	
69	70	73	74	78	81	83	85		69	70	73	74	78	81	83	85	
78	81	82	84	87	88	90	94		78	81	82	84	87	88	90	94	
84	87	88	90	94	97	99	101		84	87	88	90	94	97	99	101	
90	94	97	99	101	104	111	113		90	94	97	99	101	104	111	113	
85	88	89	92	97	98	100	103		85	88	89	92	97	98	100	103	
97	99	101	104	110	113	117	121		97	99	101	104	110	113	117	121	
111	113	115	121	124	127	129	133		111	113	115	121	124	127	129	133	
123	126	129	133	136	142	148	152		123	126	129	133	136	142	148	152	
133	140	142	148	152	156	159	164		133	140	142	148	152	156	159	164	
148	152	156	159	164	171	176	181		148	152	156	159	164	171	176	181	
140	143	149	153	158	160	164	171		140	143	149	153	158	160	164	171	
158	161	165	175	181	183	188	193		158	161	165	175	181	183	188	193	
179	183	187	193	202	208	212	217		179	183	187	193	202	208	212	217	
202	206	211	216	221	231	239	244		202	206	211	216	221	231	239	244	
217	223	233	240	247	251	259	269		217	223	233	240	247	251	259	269	
239	244	251	259	269	273	284	294		239	244	251	259	269	273	284	294	

OUVERTURE AVEC CASIERS (YC)

EXTÉRIEURE (E)									INTÉRIEURE (N)								
TFC /									TFC /								
Cat. A	Cat. 1	Cat. 2	Cat. 3	Cat. 4	Cat. 5	Cat. 6	Cat. 7		Cat. A	Cat. 1	Cat. 2	Cat. 3	Cat. 4	Cat. 5	Cat. 6	Cat. 7	
54	55	57	58	60	61	63	66		54	55	57	58	60	61	63	66	
60	61	63	68	70	71	73	74		60	61	63	68	70	71	73	74	
69	70	73	74	78	81	83	85		69	70	73	74	78	81	83	85	
78	81	82	84	87	88	90	94		78	81	82	84	87	88	90	94	
84	87	88	90	94	97	99	101		84	87	88	90	94	97	99	101	
90	94	97	99	101	104	111	113		90	94	97	99	101	104	111	113	
85	88	89	92	97	98	100	103		85	88	89	92	97	98	100	103	
97	99	101	104	110	113	117	121		97	99	101	104	110	113	117	121	
111	113	115	121	124	127	129	133		111	113	115	121	124	127	129	133	
123	126	129	133	136	142	148	152		123	126	129	133	136	142	148	152	
133	140	142	148	152	156	159	164		133	140	142	148	152	156	159	164	
148	152	156	159	164	171	176	181		148	152	156	159	164	171	176	181	

Suite de la grille de prix à la page suivante.

H T A H

Panneau complémentaire pour huche (suite)

DIMENSIONS PO / MM

H	La
21 / 533	30 / 762
21 / 533	36 / 914
21 / 533	42 / 1066
21 / 533	48 / 1219
21 / 533	54 / 1372
21 / 533	60 / 1524
21 / 533	66 / 1676
21 / 533	72 / 1829
30 / 762	30 / 762
30 / 762	36 / 914
30 / 762	42 / 1066
30 / 762	48 / 1219
30 / 762	54 / 1372
30 / 762	60 / 1524
30 / 762	66 / 1676
30 / 762	72 / 1829
45 / 1143	30 / 762
45 / 1143	36 / 914
45 / 1143	42 / 1066
45 / 1143	48 / 1219
45 / 1143	54 / 1372
45 / 1143	60 / 1524
45 / 1143	66 / 1676
45 / 1143	72 / 1829

PRIX

VERRE PEINT SUR L'ENVERS (G)

SIMPLE (SD)		SIMPLE AVEC CASIERS (SG)		PARTAGÉE (SH)	PARTAGÉE AVEC CASIERS (SC)
Extérieure (E)	Intérieure (N)	Extérieure (E)	Intérieure (N)	Intérieure (N)	Intérieure (N)
270	270	s.o.	s.o.	286	s.o.
328	328	s.o.	s.o.	346	s.o.
387	387	s.o.	s.o.	409	s.o.
443	443	s.o.	s.o.	469	s.o.
502	502	s.o.	s.o.	529	s.o.
557	557	s.o.	s.o.	593	s.o.
615	615	s.o.	s.o.	654	s.o.
675	675	s.o.	s.o.	715	s.o.
472	472	472	286	499	286
574	574	574	346	608	328
675	675	675	409	715	387
776	776	776	469	822	443
879	879	879	529	929	502
979	979	979	593	1038	557
1078	1078	1078	654	1145	615
1181	1181	1181	715	1252	675
808	808	808	499	858	472
984	984	984	608	1042	574
1157	1157	1157	715	1227	675
1329	1329	1329	822	1410	776
1504	1504	1504	929	1596	879
1677	1677	1677	1038	1780	979
1853	1853	1853	1145	1965	1078
2025	2025	2025	1252	2148	1181

OUVERTURE (YP)

Extérieure (E)	Intérieure (N)
163	163
191	191
219	219
250	250
279	279
309	309
286	286
338	338
390	390
437	437
489	489
542	542
491	491
580	580
666	666
753	753
838	838
925	925

OUVERTURE AVEC CASIERS (YC)

Extérieure (E)	Intérieure (N)
s.o.	s.o.
s.o.	s.o.
s.o.	s.o.
s.o.	s.o.
s.o.	s.o.
s.o.	s.o.
175	175
206	206
235	235
266	266
298	298
328	328
304	304
359	359
412	412
465	465
520	520
574	574

Suite de la grille de prix à la page suivante.

H T A H

**Panneau complémentaire pour huche
(suite)**

**DIMENSIONS
PO / MM**

H	La
21 / 533	30 / 762
21 / 533	36 / 914
21 / 533	42 / 1066
21 / 533	48 / 1219
21 / 533	54 / 1372
21 / 533	60 / 1524
21 / 533	66 / 1676
21 / 533	72 / 1829
30 / 762	30 / 762
30 / 762	36 / 914
30 / 762	42 / 1066
30 / 762	48 / 1219
30 / 762	54 / 1372
30 / 762	60 / 1524
30 / 762	66 / 1676
30 / 762	72 / 1829
45 / 1143	30 / 762
45 / 1143	36 / 914
45 / 1143	42 / 1066
45 / 1143	48 / 1219
45 / 1143	54 / 1372
45 / 1143	60 / 1524
45 / 1143	66 / 1676
45 / 1143	72 / 1829

PRIX

TABLEAU BLANC (W)							
SIMPLE (SD)		SIMPLE AVEC CASIERS (SG)		PARTAGÉE (SH)	PARTAGÉE AVEC CASIERS (SC)		
Extérieure (E)	Intérieure (N)	Extérieure (E)	Intérieure (N)	Intérieure (N)	Intérieure (N)		
53	53	s.o.	s.o.	53	s.o.		
63	63	s.o.	s.o.	63	s.o.		
78	78	s.o.	s.o.	78	s.o.		
88	88	s.o.	s.o.	88	s.o.		
103	103	s.o.	s.o.	103	s.o.		
122	122	s.o.	s.o.	122	s.o.		
140	140	s.o.	s.o.	140	s.o.		
156	156	s.o.	s.o.	156	s.o.		
58	58	58	58	58	58		
74	74	74	74	74	74		
92	92	92	92	92	92		
111	111	111	111	111	111		
133	133	133	133	133	133		
158	158	158	158	158	158		
182	182	182	182	182	182		
209	209	209	209	209	209		
70	70	70	70	70	70		
96	96	96	96	96	96		
122	122	122	122	122	122		
148	148	148	148	148	148		
182	182	182	182	182	182		
218	218	218	218	218	218		
256	256	256	256	256	256		
294	294	294	294	294	294		

OUVERTURE (YP)	
Extérieure (E)	Intérieure (N)
21 / 533	42 / 1066
21 / 533	48 / 1219
21 / 533	54 / 1372
21 / 533	60 / 1524
21 / 533	66 / 1676
21 / 533	72 / 1829
30 / 762	42 / 1066
30 / 762	48 / 1219
30 / 762	54 / 1372
30 / 762	60 / 1524
30 / 762	66 / 1676
30 / 762	72 / 1829
45 / 1143	42 / 1066
45 / 1143	48 / 1219
45 / 1143	54 / 1372
45 / 1143	60 / 1524
45 / 1143	66 / 1676
45 / 1143	72 / 1829

OUVERTURE AVEC CASIERS (YC)			
Extérieure (E)	Intérieure (N)	Extérieure (E)	Intérieure (N)
61	61	s.o.	s.o.
70	70	s.o.	s.o.
83	83	s.o.	s.o.
92	92	s.o.	s.o.
103	103	s.o.	s.o.
117	117	s.o.	s.o.
78	78	78	78
88	88	88	88
103	103	103	103
122	122	122	122
140	140	140	140
156	156	156	156
61	61	61	61
70	70	70	70
83	83	83	83
92	92	92	92
103	103	103	103
117	117	117	117

huches superposables et accessoires

HTAV

Panneau complémentaire pour casiers supérieurs

ÉLÉMENTS COMPRIS

Un panneau et du velcro.

REMARQUES

Le style ouverture (Y) est offert pour les huches de 42 po à 72 po de largeur seulement.

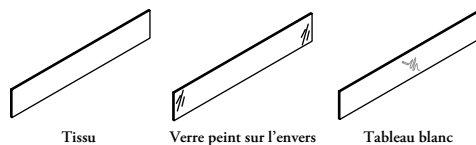

OPTIONS

Configuration	Style de la huche	Hauteur de la huche	Largeur de la huche	Finition
F Tissu	S Simple	30, 45	30, 36, 42, 48, 54, 60, 66, 72	Tissu
G Verre peint sur l'envers	D Partagée			K1 Storm White
W Tableau blanc	Y Ouverture			K7 Very White
				J6 Gris
				WB Tableau blanc

COMMANDE TYPE

HTAV F	S	45	36	K671
---------------	----------	-----------	-----------	-------------

DIMENSIONS PO / MM

H	La
30 / 762	30 / 762
30 / 762	36 / 914
30 / 762	42 / 1066
30 / 762	48 / 1219
30 / 762	54 / 1372
30 / 762	60 / 1524
30 / 762	66 / 1676
30 / 762	72 / 1829
45 / 1143	30 / 762
45 / 1143	36 / 914
45 / 1143	42 / 1066
45 / 1143	48 / 1219
45 / 1143	54 / 1372
45 / 1143	60 / 1524
45 / 1143	66 / 1676
45 / 1143	72 / 1829

PRIX

TISSU (F)

SIMPLE (S)

TFC /	Cat. A	Cat. 1	Cat. 2	Cat. 3	Cat. 4	Cat. 5	Cat. 6	Cat. 7
52	53	54	55	57	58	60	61	
60	61	63	68	70	71	73	74	
71	73	78	80	82	84	85	88	
82	84	85	88	91	94	96	98	
90	94	97	99	101	104	111	113	
100	103	110	112	115	119	122	126	
113	115	121	123	127	129	133	136	
123	126	129	133	136	142	148	152	
78	81	82	84	87	88	90	94	
90	94	97	99	101	104	111	113	
104	111	113	117	121	123	127	129	
123	126	129	133	136	142	148	152	
136	142	148	152	157	159	163	167	
153	157	160	164	171	178	182	186	
165	174	179	182	187	193	203	208	
182	187	191	202	208	211	217	223	

PARTAGÉE (D)

TFC /	Cat. A	Cat. 1	Cat. 2	Cat. 3	Cat. 4	Cat. 5	Cat. 6	Cat. 7
52	53	54	55	57	58	60	61	
60	61	63	68	70	71	73	74	
71	73	78	80	82	84	85	88	
82	84	85	88	91	94	96	98	
90	94	97	99	101	104	111	113	
100	103	110	112	115	119	122	126	
113	115	121	123	127	129	133	136	
123	126	129	133	136	142	148	152	
78	81	82	84	87	88	90	94	
90	94	97	99	101	104	111	113	
104	111	113	117	121	123	127	129	
123	126	129	133	136	142	148	152	
136	142	148	152	157	159	163	167	
153	157	160	164	171	178	182	186	
165	174	179	182	187	193	203	208	
182	187	191	202	208	211	217	223	

Suite de la grille de prix à la page suivante.

H T A V

Panneau complémentaire pour casiers supérieurs (suite)

DIMENSIONS PO / MM

H	La
30 / 762	42 / 1066
30 / 762	48 / 1219
30 / 762	54 / 1372
30 / 762	60 / 1524
30 / 762	66 / 1676
30 / 762	72 / 1829
45 / 1143	42 / 1066
45 / 1143	48 / 1219
45 / 1143	54 / 1372
45 / 1143	60 / 1524
45 / 1143	66 / 1676
45 / 1143	72 / 1829

30 / 762	30 / 762
30 / 762	36 / 914
30 / 762	42 / 1066
30 / 762	48 / 1219
30 / 762	54 / 1372
30 / 762	60 / 1524
30 / 762	66 / 1676
30 / 762	72 / 1829
45 / 1143	30 / 762
45 / 1143	36 / 914
45 / 1143	42 / 1066
45 / 1143	48 / 1219
45 / 1143	54 / 1372
45 / 1143	60 / 1524
45 / 1143	66 / 1676
45 / 1143	72 / 1829

30 / 762	30 / 762
30 / 762	36 / 914
30 / 762	42 / 1066
30 / 762	48 / 1219
30 / 762	54 / 1372
30 / 762	60 / 1524
30 / 762	66 / 1676
30 / 762	72 / 1829
45 / 1143	30 / 762
45 / 1143	36 / 914
45 / 1143	42 / 1066
45 / 1143	48 / 1219
45 / 1143	54 / 1372
45 / 1143	60 / 1524
45 / 1143	66 / 1676
45 / 1143	72 / 1829

PRIX

FISSU (F) (suite)

OUVERTURE (Y)

TFC / Cat. A	Cat. 1	Cat. 2	Cat. 3	Cat. 4	Cat. 5	Cat. 6	Cat. 7
35	36	36	37	39	41	43	44
39	41	43	44	45	48	50	51
48	50	51	52	53	54	55	57
52	53	54	55	57	58	60	61
55	57	58	59	61	63	66	69
60	61	63	68	70	71	73	74
54	55	57	58	60	61	63	66
60	61	63	68	70	71	73	74
69	70	73	74	78	81	83	85
78	81	82	84	87	88	90	94
84	87	88	90	94	97	99	101
90	94	97	99	101	104	111	113

VERRE PEINT SUR L'ENVERS (G)

SIMPLE (S)

PARTAGÉE (D)

OUVERTURE (Y)

203	203	s.o.
240	240	s.o.
279	279	141
317	317	159
361	361	180
398	398	203
437	437	218
480	480	240
299	299	s.o.
361	361	s.o.
421	421	210
480	480	240
541	541	269
600	600	299
657	657	331
717	717	361

TABLEAU BLANC (W)

SIMPLE (S)

PARTAGÉE (D)

OUVERTURE (Y)

55	51	s.o.
60	54	s.o.
69	59	59
74	63	63
88	73	73
100	83	83
115	92	92
127	100	100
71	60	s.o.
84	70	s.o.
97	81	81
111	88	88
133	104	104
158	124	124
182	141	141
209	158	158

huches superposables et accessoires

HTHA

Accessoire pour huche

Cet accessoire s'installe à l'intérieur des huches superposables pour offrir une meilleure organisation de l'espace et un rangement pratique pour les documents.

ÉLÉMENTS COMPRIS

Un accessoire pour huche.

REMARQUES

La configuration avec casiers (W) n'est offerte qu'en hauteur de 30 po et de 45 po.

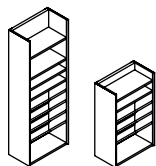

OPTIONS

Hauteur de la huche	Configuration de la huche	Largeur	Finition bois du boîtier	Finition de la peinture du boîtier
21, 30, 45	W Avec casiers N Sans casiers	12	Stratifié Source	Foundation Mica Accent

COMMANDE TYPE

HTHA 30	N	12	Y5	74
----------------	----------	-----------	-----------	-----------

DIMENSIONS PO / MM

H	La
21 / 535	12 / 305
30 / 762	12 / 305
45 / 1143	12 / 305

PRIX

SANS CASIERS (N)

Foundation	Accent/Mica
337	351
499	525
499	525

AVEC CASIERS (W)

Foundation	Accent/Mica
s.o.	s.o.
337	351
746	783

rangements

tableau d'ensemble

H T S B Bibliothèque superposable

Page 472

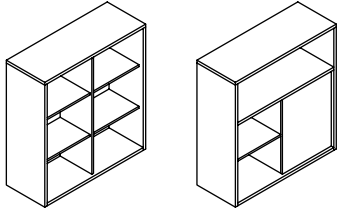

Simple

Partagée, partie supérieure accessible des deux côtés

H T S B S Bibliothèque superposable avec porte en placage

Page 474

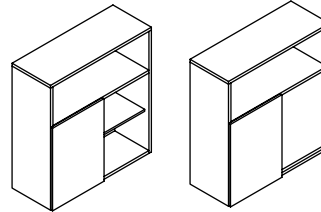

Simple

Partagée, partie supérieure accessible des deux côtés

H T S B F Bibliothèque superposable avec porte en tissu

Page 476

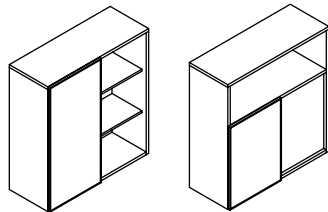

Simple

Partagée, partie supérieure accessible des deux côtés

H T S B W Bibliothèque superposable avec porte pour écriture

Page 480

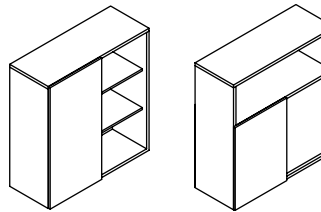

H T S B V Bibliothèque superposable modulaire

Page 482

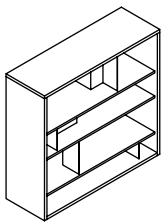

H T S S S Rangement superposable avec portes à charnières en placage

Page 484

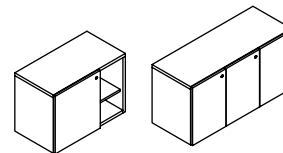

Casiers ouverts

Tous les casiers fermés

H T S S G Rangement superposable avec portes à charnières pour écriture

Page 488

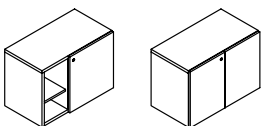

Casiers ouverts

Tous les casiers fermés

H T S S D Rangement superposable partagé avec portes à charnières en placage

Page 490



tableau d'ensemble

H T S S P Rangement superposable partagé avec portes à charnières pour écriture

Page 492

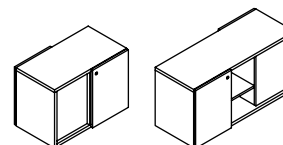
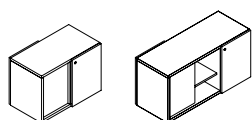

H T S C J Bahut simple pour gradin

Page 493

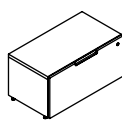

H T S C W Bahut double pour gradin

Page 494

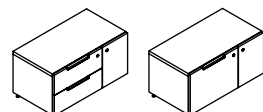

Utilitaire, utilitaire/porte à charnières (BH)

Classeur/porte à charnières (FH)

H T S C U Bahut double partagé pour gradin

Page 496

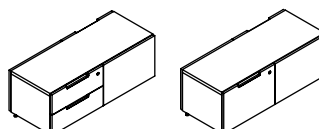

Utilitaire, utilitaire (B)

Classeur (F)

H T S C Z Bahut triple pour gradin

Page 498

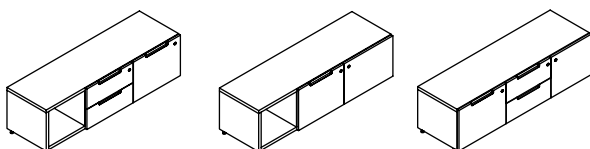

Casier/utilitaire, utilitaire/classeur (CBF)

Casier/classeur/porte à charnières (CFH)

Classeur/utilitaire, utilitaire/porte à charnières (FBH)

H T S C V Bahut triple partagé pour gradin

Page 500

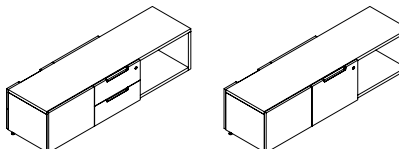

Utilitaire, utilitaire (B)

Classeur (F)

H T S C X Bahut triple surélevé

Page 506

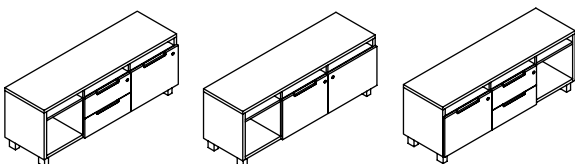

Casier/utilitaire, utilitaire/classeur (CBF)

Casier/classeur/porte à charnières (CFH)

Classeur/utilitaire, utilitaire/casier (FBC)

H T S C Y Bahut double surélevé

Page 502

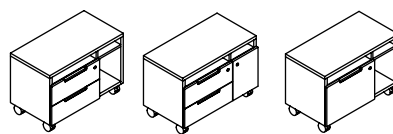

Utilitaire, utilitaire/casier (BC)

Utilitaire, utilitaire/porte à charnières (BH)

Classeur/casier (FC)

tableau d'ensemble

H T S C R Bahut double surélevé partagé

Page 508

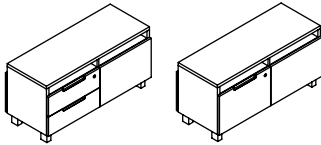

Utilitaire, utilitaire (B)

Classeur (F)

H T S C Q Bahut triple surélevé partagé

Page 510

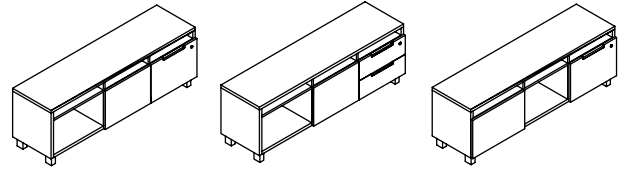

Accessible des deux côtés sur le côté, tiroir de classement à droite

Accessible des deux côtés sur le côté, utilitaire/tiroir de rangement à droite

Accessible des deux côtés au centre, tiroir de classement à droite

H T S L Armoires-vestiaires

Page 512

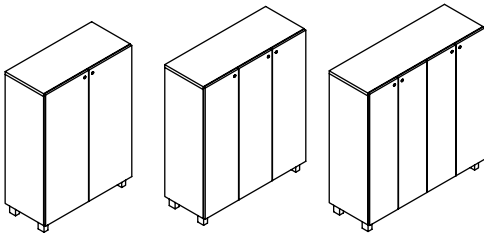

Double, loquet-poussoir

Triple, loquet-poussoir

Quadruple, loquet-poussoir

H T S L C Casiers

Page 514

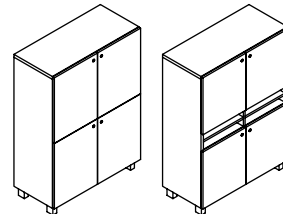

Porte à charnières, loquet-poussoir

Porte à charnières avec fentes à courrier, loquet-poussoir

H T S M Caisson mobile

Page 516

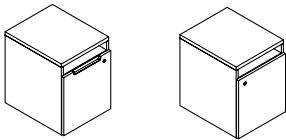

Tiroir de classement

Porte à charnières

H T S T Tour latérale

Page 518

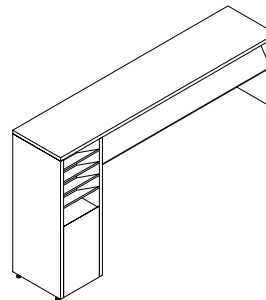

H T S F T Classeur latéral

Page 520

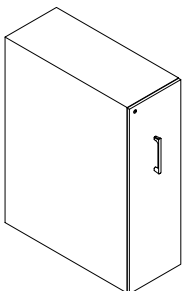

H T S F S Mini classeur latéral

Page 524



tableau d'ensemble

H T A B Cube de rangement

Page 526

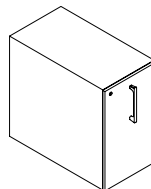
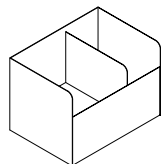

H T S B

Bibliothèque superposable

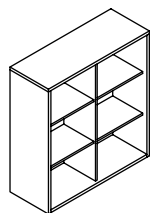

Simple

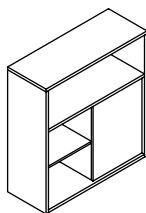

Partagée, partie supérieure accessible des deux côtés

ÉLÉMENTS COMPRIS

Boîtier, tablettes réglables en hauteur (selon la hauteur) et ruban adhésif double face.

ÉLÉMENTS NON COMPRIS

Panneaux complémentaires; voir la section *Accessoires pour rangements*.

REMARQUES

La configuration tablettes et partie supérieure accessible des deux côtés (B) n'est offerte qu'en hauteur de 45 po et en largeur de 30 po à 72 po.

Le style simple (S) est offert en largeur de 24 po à 48 po seulement.

Le style partagée (D) est offert en largeur de 30 po à 72 po seulement.

La hauteur de 45 po n'est offerte que pour les bibliothèques superposables de 30 po à 72 po de largeur.

L'orientation, gauche (L) ou droite (R), doit être précisée lors de la commande du style partagée (D).

Des panneaux complémentaires pour bibliothèque (HTAN) peuvent être commandés séparément. Consulter la section *Accessoires pour rangements*.

OPTIONS

Style	Configuration	Hauteur	Largeur	Orientation	Finition du boîtier et des éléments secondaires	Éléments secondaires finis
S Simple	A Tablettes	21, 30, 45	24, 30, 36, 42, 48, 54, 60, 66, 72	N Sans objet	Stratifié Source	A Tablettes
D Partagée	B Tablettes et partie supérieure accessible des deux côtés			L Gauche R Droite	Flintwood Placage de bois	B Dos C Tablettes et dos

COMMANDE TYPE

HTSB D	A	30	36	R	ZA	ZA	C
--------	---	----	----	---	----	----	---

DIMENSIONS PO / MM

H	La
21 / 533	24 / 610
21 / 533	30 / 762
21 / 533	36 / 914
21 / 533	42 / 1066
21 / 533	48 / 1219
30 / 762	24 / 610
30 / 762	30 / 762
30 / 762	36 / 914
30 / 762	42 / 1066
30 / 762	48 / 1219
45 / 1143	30 / 762
45 / 1143	36 / 914
45 / 1143	42 / 1066
45 / 1143	48 / 1219

PRIX

SIMPLE (S)

TABLETTES (A)

Stratifié Source	Flintwood	Placage de bois
993	2131	2237
1044	2386	2506
1090	2722	2857
1206	3060	3215
1305	3398	3568
1147	2357	2476
1142	2665	2797
1200	3060	3214
1327	3458	3629
1434	3856	4047
1434	3570	3750
1499	4000	4201
1659	4477	4704
1792	5016	5268

TABLETTES ET PARTIE SUPÉRIEURE ACCESSIBLE DES DEUX CÔTÉS (B)

Stratifié Source	Flintwood	Placage de bois
1434	3638	3818
1499	4073	4278
1659	4562	4792
1792	5109	5364

Suite de la grille de prix à la page suivante.

H T S B
Bibliothèque superposable (suite)

**DIMENSIONS
INCHES / MM**

H	La
21 / 533	30 / 762
21 / 533	36 / 914
21 / 533	42 / 1066
21 / 533	48 / 1219
21 / 533	54 / 1372
21 / 533	60 / 1524
21 / 533	66 / 1676
21 / 533	72 / 1829
30 / 762	30 / 762
30 / 762	36 / 914
30 / 762	42 / 1066
30 / 762	48 / 1219
30 / 762	54 / 1372
30 / 762	60 / 1524
30 / 762	66 / 1676
30 / 762	72 / 1829
45 / 1143	30 / 762
45 / 1143	36 / 914
45 / 1143	42 / 1066
45 / 1143	48 / 1219
45 / 1143	54 / 1372
45 / 1143	60 / 1524
45 / 1143	66 / 1676
45 / 1143	72 / 1829

45 / 1143	30 / 762
45 / 1143	36 / 914
45 / 1143	42 / 1066
45 / 1143	48 / 1219
45 / 1143	54 / 1372
45 / 1143	60 / 1524
45 / 1143	66 / 1676
45 / 1143	72 / 1829

PRICING

PARTAGÉE (D)

TABLETTES (A)

Stratifié Source	Flintwood	Placagede bois
1069	3064	3217
1136	3254	3417
1206	3473	3646
1286	3692	3878
1381	3911	4106
1483	4131	4339
1587	4349	4565
1680	4571	4798
1174	3385	3552
1250	3631	3812
1328	3880	4073
1415	4128	4336
1520	4374	4592
1629	4620	4852
1744	4871	5110
1848	5110	5364
1468	4456	4678
1561	4804	5046
1660	5156	5416
1768	5508	5783
1901	5858	6152
2039	6210	6521
2179	6560	6888
2313	6916	7262

TABLETTES ET PARTIE SUPÉRIEURE ACCESSIBLE DES DEUX CÔTÉS (B)

Stratifié Source	Flintwood	Placagede bois
1468	4157	4364
1561	4466	4687
1660	4771	5011
1768	5084	5336
1901	5391	5659
2039	5698	5984
2179	6006	6308
2313	6314	6631

HTSBS

Bibliothèque superposable avec porte en placage

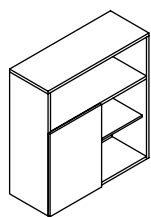

Simple

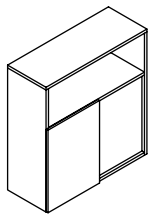

Partagée, partie supérieure accessible des deux côtés

ÉLÉMENTS COMPRIS

Boîtier, porte coulissante en placage avec quincaillerie, tablettes réglables en hauteur (selon la hauteur) et ruban adhésif double face.

ÉLÉMENTS NON COMPRIS

Panneaux complémentaires; voir la section *Accessoires pour rangements*.

REMARQUES

La configuration tablettes, partie supérieure accessible des deux côtés et porte coulissante en placage (K) n'est offerte qu'en hauteur de 45 po.

Le style simple (S) est offert en largeur de 42 po à 48 po seulement.

L'orientation, gauche (L) ou droite (R), doit être précisée lors de la commande du style partagée (D).

Des panneaux complémentaires pour bibliothèque (HTAN) peuvent être commandés séparément. Consulter la section *Accessoires pour rangements*.

OPTIONS

Style	Configuration	Hauteur	Largeur	Orientation	Finition du boîtier, des élém. sec. et de la porte	Éléments secondaires finis
S Simple D Partagée	C Tablettes et porte coulissante en placage K Tablettes, partie supérieure accessible des deux côtés et porte coulissante en placage	30, 45	42, 48, 54, 60, 66, 72	N Sans objet L Gauche R Droite	Stratifié Source Flintwood Placage de bois	A Tablettes B Dos C Tablettes et dos

COMMANDE TYPE

HTSBS D	C	30	42	R	ZA	ZA	ZA	B
---------	---	----	----	---	----	----	----	---

DIMENSIONS PO / MM

H	La
30 / 762	42 / 1066
30 / 762	48 / 1219
45 / 1143	42 / 1066
45 / 1143	48 / 1219

PRIX

SIMPLE (S)

TABLETTES ET PORTE COULISSANTE EN PLACAGE (C)

STRATIFIÉ SOURCE		FLINTWOOD		PLACAGE DE BOIS	
Boîtier, élém. sec. et devant	Boîtier et élém. sec.; devant en Flintwood	Boîtier, élém. sec. et devant	Boîtier, élém. sec. et devant	Boîtier, élém. sec. et devant	Boîtier, élém. sec. et devant
1536	1597	3726	3914	3914	3914
1656	1721	4140	4348	4348	4348
1914	1992	4812	5055	5055	5055
2067	2149	5374	5644	5644	5644

TABLETTES, PARTIE SUPÉRIEURE ACCESSIBLE DES DEUX CÔTÉS ET PORTE COULISSANTE EN PLACAGE (K)

STRATIFIÉ SOURCE		FLINTWOOD		PLACAGE DE BOIS	
Boîtier, élém. sec. et devant	Boîtier et élém. sec.; devant en Flintwood	Boîtier, élém. sec. et devant	Boîtier, élém. sec. et devant	Boîtier, élém. sec. et devant	Boîtier, élém. sec. et devant
1867	1928	4830	5074	5074	5074
2014	2079	5396	5667	5667	5667

Suite de la grille de prix à la page suivante.

H T S B S

Bibliothèque superposable avec porte en placage (suite)

DIMENSIONS INCHES / MM

H	La
30 / 762	42 / 1066
30 / 762	48 / 1219
30 / 762	54 / 1372
30 / 762	60 / 1524
30 / 762	66 / 1676
30 / 762	72 / 1829
45 / 1143	42 / 1066
45 / 1143	48 / 1219
45 / 1143	54 / 1372
45 / 1143	60 / 1524
45 / 1143	66 / 1676
45 / 1143	72 / 1829

PRICING

SHARED (D)			
SHELVES WITH SOLID SLIDING DOOR PANEL (C)			
STRATIFIÉ SOURCE		FLINTWOOD	PLACAGE DE BOIS
Boîtier, élém. sec. et devant	Boîtier et élém. sec.; devant en Flintwood	Boîtier, élém. sec. et devant	Boîtier, élém. sec. et devant
1744	1868	4420	4641
1854	1989	4700	4936
1989	2131	4981	5230
2124	2269	5264	5524
2261	2419	5543	5822
2394	2559	5817	6110
2172	2326	5823	6113
2317	2483	6223	6533
2488	2664	6622	6953
2662	2848	7019	7370
2839	3036	7418	7788
3010	3218	7821	8213

TABLETTES, PARTIE SUPÉRIEURE ACCESSIBLE DES DEUX CÔTÉS ET PORTE COULISSANTE EN PLACAGE (K)			
STRATIFIÉ SOURCE		FLINTWOOD	PLACAGE DE BOIS
Boîtier, élém. sec. et devant	Boîtier et élém. sec.; devant en Flintwood	Boîtier, élém. sec. et devant	Boîtier, élém. sec. et devant
2077	2200	5313	5579
2209	2343	5656	5939
2371	2509	6001	6298
2532	2679	6340	6657
2699	2854	6684	7017
2856	3021	7023	7377

HTSBF

Bibliothèque superposable avec porte en tissu

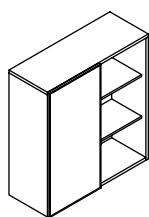

Simple

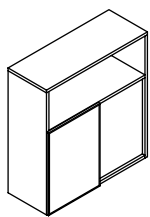

Partagée, partie supérieure accessible des deux côtés

ÉLÉMENTS COMPRIS

Boîtier, porte coulissante en tissu avec quincaillerie, tablettes réglables en hauteur (selon la hauteur) et ruban adhésif double face.

ÉLÉMENTS NON COMPRIS

Panneaux complémentaires; voir la section *Accessoires pour rangements*.

REMARQUES

La configuration tablettes, partie supérieure accessible des deux côtés et porte coulissante en tissu (G) n'est offerte qu'en hauteur de 45 po.

Le style simple (S) est offert en largeur de 42 po à 48 po seulement.

L'orientation, gauche (L) ou droite (R), doit être précisée lors de la commande du style partagée (D).

Des panneaux complémentaires pour bibliothèque (HTAN) peuvent être commandés séparément. Consulter la section *Accessoires pour rangements*.

OPTIONS

Style	Configuration	Hauteur	Largeur
S Simple D Partagée	M Tablettes et porte coulissante en tissu G Tablettes, partie supérieure accessible des deux côtés et porte coulissante en tissu	30, 45	42, 48, 54, 60, 66, 72

COMMANDE TYPE

HTSBF D	M	45	42
----------------	----------	-----------	-----------

OPTIONS (SUITE)

Orientation	Finition du boîtier et des éléments secondaires	Éléments secondaires finis	Finition de la porte coulissante	Finition de la garniture de la porte
N Sans objet L Gauche R Droite	Stratifié Source Flintwood Placage de bois	A Tablettes B Dos C Tablettes et dos	Panneau en tissu	AC Anodisé clair BP Espresso peint 83 Very White peint

COMMANDE TYPE (SUITE)

R	ZA	ZA	C	V512	AC
----------	-----------	-----------	----------	-------------	-----------

Consulter la grille de prix à la page suivante.

H T S B F
Bibliothèque superposable avec
porte en tissu (suite)

DIMENSIONS
PO / MM

H	La
30 / 762	42 / 1066
30 / 762	48 / 1219
45 / 1143	42 / 1066
45 / 1143	48 / 1219

H	La
45 / 1143	42 / 1066
45 / 1143	48 / 1219

H	La
30 / 762	42 / 1066
30 / 762	48 / 1219
30 / 762	54 / 1372
30 / 762	60 / 1524
30 / 762	66 / 1676
30 / 762	72 / 1829
45 / 1143	42 / 1066
45 / 1143	48 / 1219
45 / 1143	54 / 1372
45 / 1143	60 / 1524
45 / 1143	66 / 1676
45 / 1143	72 / 1829

H	La
45 / 1143	42 / 1066
45 / 1143	48 / 1219
45 / 1143	54 / 1372
45 / 1143	60 / 1524
45 / 1143	66 / 1676
45 / 1143	72 / 1829

PRIX

SIMPLE (S)		
TABLETTES ET PORTE COULISSANTE EN TISSU (M)		
Stratifié Source	Flintwood	Placagede bois
1327	3458	3629
1434	3856	4047
1659	4477	4704
1792	5016	5268

TABLETTES, PARTIE SUPÉRIEURE ACCESSIBLE DES DEUX CÔTÉS ET PORTE COULISSANTE EN TISSU (G)		
Stratifié Source	Flintwood	Placagede bois
1659	4562	4792
1792	5109	5364

PARTAGÉE (D)		
TABLETTES ET PORTE COULISSANTE EN TISSU (M)		
Stratifié Source	Flintwood	Placagede bois
1328	3880	4073
1415	4128	4336
1520	4374	4592
1629	4620	4852
1744	4871	5110
1848	5110	5364
1660	5156	5416
1768	5508	5783
1901	5858	6152
2039	6210	6521
2179	6560	6888
2313	6916	7262

TABLETTES, PARTIE SUPÉRIEURE ACCESSIBLE DES DEUX CÔTÉS ET PORTE COULISSANTE EN TISSU (G)		
Stratifié Source	Flintwood	Placagede bois
1660	4771	5011
1768	5084	5336
1901	5391	5659
2039	5698	5984
2179	6006	6308
2313	6314	6631

Suite de la grille de prix à la page suivante.

H T S B F

Bibliothèque superposable avec porte en tissu (suite)

DIMENSIONS
PO / MM

PRIX

TISSU, AJOUTER :

DIMENSIONS PO / MM		SIMPLE (S) TABLETTES ET PORTE COULISSANTE EN TISSU (M)								SIMPLE (S) TABLETTES, PARTIE SUP. ACCESSIBLE DES DEUX CÔTÉS ET PORTE COULISSANTE EN TISSU (G)							
H	La	TFC / Cat. A	Cat. 1	Cat. 2	Cat. 3	Cat. 4	Cat. 5	Cat. 6	Cat. 7	Cat. A	Cat. 1	Cat. 2	Cat. 3	Cat. 4	Cat. 5	Cat. 6	Cat. 7
30 / 762	42 / 1066	429	447	464	484	505	523	543	566	s.o.	s.o.	s.o.	s.o.	s.o.	s.o.	s.o.	s.o.
30 / 762	48 / 1219	451	469	487	506	527	545	569	593	s.o.	s.o.	s.o.	s.o.	s.o.	s.o.	s.o.	s.o.
45 / 1143	42 / 1066	461	482	500	518	541	563	586	609	429	447	464	484	505	523	543	566
45 / 1143	48 / 1219	487	506	529	545	567	593	616	640	451	469	487	506	527	545	569	593
		PARTAGÉE (D) TABLETTES ET PORTE COULISSANTE EN TISSU (M)								PARTAGÉE (D) TABLETTES, PARTIE SUP. ACCESSIBLE DES DEUX CÔTÉS ET PORTE COULISSANTE EN TISSU (G)							
H	La	TFC / Cat. A	Cat. 1	Cat. 2	Cat. 3	Cat. 4	Cat. 5	Cat. 6	Cat. 7	Cat. A	Cat. 1	Cat. 2	Cat. 3	Cat. 4	Cat. 5	Cat. 6	Cat. 7
30 / 762	42 / 1066	860	896	931	967	1009	1047	1088	1133	s.o.	s.o.	s.o.	s.o.	s.o.	s.o.	s.o.	s.o.
30 / 762	48 / 1219	901	934	973	1012	1053	1095	1139	1183	s.o.	s.o.	s.o.	s.o.	s.o.	s.o.	s.o.	s.o.
30 / 762	54 / 1372	939	977	1017	1057	1099	1142	1189	1236	s.o.	s.o.	s.o.	s.o.	s.o.	s.o.	s.o.	s.o.
30 / 762	60 / 1524	979	1019	1060	1102	1146	1193	1241	1289	s.o.	s.o.	s.o.	s.o.	s.o.	s.o.	s.o.	s.o.
30 / 762	66 / 1676	1019	1060	1102	1146	1195	1241	1289	1340	s.o.	s.o.	s.o.	s.o.	s.o.	s.o.	s.o.	s.o.
30 / 762	72 / 1829	1058	1101	1144	1195	1242	1288	1340	1392	s.o.	s.o.	s.o.	s.o.	s.o.	s.o.	s.o.	s.o.
45 / 1143	42 / 1066	926	962	1001	1042	1084	1127	1172	1218	860	896	931	967	1009	1047	1088	1133
45 / 1143	48 / 1219	971	1012	1053	1093	1140	1183	1230	1282	901	934	973	1012	1053	1095	1139	1183
45 / 1143	54 / 1372	1021	1061	1104	1147	1196	1242	1290	1343	939	977	1017	1057	1099	1142	1189	1236
45 / 1143	60 / 1524	1069	1110	1153	1200	1250	1299	1350	1406	979	1019	1060	1102	1146	1193	1241	1289
45 / 1143	66 / 1676	1115	1160	1206	1256	1305	1357	1411	1467	1019	1060	1102	1146	1195	1241	1289	1340
45 / 1143	72 / 1829	1163	1208	1258	1308	1359	1415	1470	1530	1058	1101	1144	1195	1242	1288	1340	1392

HTSBW

Bibliothèque superposable avec porte pour écriture

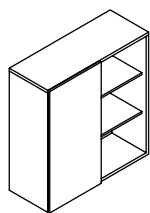

Simple

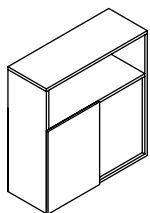

Partagée, partie supérieure accessible des deux côtés

ÉLÉMENTS COMPRIS

Boîtier, porte coulissante en verre avec quincaillerie, tablettes réglables en hauteur (selon la hauteur) et ruban adhésif double face.

ÉLÉMENTS NON COMPRIS

Panneaux complémentaires; voir la section *Accessoires pour rangements*.

REMARQUES

La configuration tablettes, partie supérieure accessible des deux côtés et porte coulissante en verre peint sur l'envers (V) n'est offerte qu'en hauteur de 45 po.

Le style simple (S) est offert en largeur de 42 po à 48 po seulement.

L'orientation, gauche (L) ou droite (R), doit être précisée lors de la commande du style partagée (D).

Des panneaux complémentaires pour bibliothèque (HTAN) peuvent être commandés séparément. Consulter la section *Accessoires pour rangements*.

La finition du cadre s'agence à celle du vitrage.

OPTIONS

Style	Configuration	Hauteur	Largeur	Orientation	Finition du boîtier et des élém. sec.	Éléments secondaires finis	Finition de la porte coulissante
S Simple	R Tablettes et porte coulissante en verre peint sur l'envers	30, 45	42, 48, 54, 60, 66, 72	N Sans objet	Stratifié Source	A Tablettes	K1 Storm White
D Partagée				L Gauche	Flintwood	B Dos	K7 Very White
	V Tablettes, partie supérieure accessible des deux côtés et porte coulissante en verre peint sur l'envers			R Droite	Placage de bois	C Tablettes et dos	J6 Gris

COMMANDE TYPE

HTSBW D	R	45	60	R	ZA	ZA	A	J6
---------	---	----	----	---	----	----	---	----

DIMENSIONS PO / MM

H	La
30 / 762	42 / 1066
30 / 762	48 / 1219
45 / 1143	42 / 1066
45 / 1143	48 / 1219

PRIX

SIMPLE (S)

TABLETTES ET PORTE COULISSANTE EN VERRE PEINT SUR L'ENVERS (R)

Stratifié Source	Flintwood	Placage de bois
1906	4038	4209
2055	4474	4668
2419	5240	5464
2609	5833	6084

TABLETTES, PARTIE SUP. ACC. DES DEUX CÔTÉS, PORTE COULISSANTE EN VERRE PEINT SUR L'ENVERS (V)

Stratifié Source	Flintwood	Placage de bois
2238	5143	5370
2413	5730	5986

Suite de la grille de prix à la page suivante.

H T S B W

Bibliothèque superposable avec porte pour écriture (suite)

DIMENSIONS
PO / MM

H	La
30 / 762	42 / 1066
30 / 762	48 / 1219
30 / 762	54 / 1372
30 / 762	60 / 1524
30 / 762	66 / 1676
30 / 762	72 / 1829
45 / 1143	42 / 1066
45 / 1143	48 / 1219
45 / 1143	54 / 1372
45 / 1143	60 / 1524
45 / 1143	66 / 1676
45 / 1143	72 / 1829

PRIX

PARTAGÉE (D)
TABLETTES ET PORTE COULISSANTE EN VERRE PEINT SUR L'ENVERS (R)

Stratifié Source	Flintwood	Placagede bois
2484	5037	5229
2657	5366	5574
2846	5698	5916
3038	6029	6261
3234	6360	6602
3425	6687	6938
3183	6679	6937
3399	7140	7414
3645	7601	7894
3892	8062	8373
4141	8524	8853
4385	8988	9334

TABLETTES, PARTIE SUP. ACC. DES DEUX CÔTÉS, PORTE COULISSANTE EN VERRE PEINT SUR L'ENVERS (V)

Stratifié Source	Flintwood	Placagede bois
2817	5931	6171
3010	6322	6577
3226	6716	6987
3445	7109	7392
3670	7500	7802
3888	7889	8205

HTSBV

Bibliothèque superposable modulaire

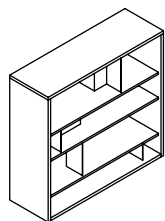

Cette bibliothèque permet de diviser un espace de travail collaboratif et comporte des grands et des petits séparateurs, ainsi que des appuie-livres optionnels.

ÉLÉMENTS COMPRIS

Boîtier, grands séparateurs fixes, petits séparateurs et ruban adhésif double face. (consulter le *Guide des applications* pour en savoir plus sur les quantités)

REMARQUES

Les appuis-livre (HTAD) amovibles peuvent être commandés séparément. Consulter la section *Accessoires pour rangements*.

Les grands séparateurs sont longs et minces, leurs largeurs types sont de 66 po et de 42 po. Les petits séparateurs sont courts et larges avec des largeurs types de 51 po et de 29 po.

OPTIONS

Hauteur	Largeur	Finition du boîtier et des éléments secondaires	Finition des grands séparateurs	Finition des petits séparateurs
21, 30, 45	30, 36, 42, 48, 54, 60, 66, 72	Stratifié Source Flintwood Placage de bois	Foundation Mica Accent	Foundation Mica Accent

COMMANDE TYPE

HTSBV 45	36	ZA	ZA	74	74
----------	----	----	----	----	----

DIMENSIONS PO / MM

H	La
21 / 533	30 / 762
21 / 533	36 / 914
21 / 533	42 / 1066
21 / 533	48 / 1219
21 / 533	54 / 1372
21 / 533	60 / 1524
21 / 533	66 / 1676
21 / 533	72 / 1829
30 / 762	30 / 762
30 / 762	36 / 914
30 / 762	42 / 1066
30 / 762	48 / 1219
30 / 762	54 / 1372
30 / 762	60 / 1524
30 / 762	66 / 1676
30 / 762	72 / 1829

PRIX

Stratifié Source	Flintwood	Placagede bois
1290	2370	2487
1339	2604	2734
1455	2866	3008
1551	3151	3308
1628	3468	3640
1712	3812	4006
1795	4193	4404
1886	4613	4846
1540	2488	2613
1594	2735	2875
1719	3010	3161
1828	3309	3475
1918	3641	3827
2014	4007	4205
2115	4405	4626
2220	4849	5090

Séparateurs Mica ou Accent :

21 po de hauteur, ajouter 6

30 po de hauteur, ajouter 8

45 po de hauteur, ajouter 14

Suite de la grille de prix à la page suivante

HTSBV

Bibliothèque superposable modulaire (suite)

DIMENSIONS PO / MM

H	La
45 / 1143	30 / 762
45 / 1143	36 / 914
45 / 1143	42 / 1066
45 / 1143	48 / 1219
45 / 1143	54 / 1372
45 / 1143	60 / 1524
45 / 1143	66 / 1676
45 / 1143	72 / 1829

PRIX

STRATIFIÉ SOURCE	FLINTWOOD	PLACAGE DE BOIS
Boîtier et tablettes	Boîtier et tablettes	Boîtier et tablettes
1929	3554	3731
1997	3984	4185
2154	4413	4634
2289	4841	5085
2404	5270	5531
2523	5697	5983
2648	6125	6430
2780	6551	6878

Séparateurs Mica ou Accent :

21 po de hauteur, ajouter 6
30 po de hauteur, ajouter 8
45 po de hauteur, ajouter 14

HTSSS

Rangement superposable avec portes à charnières

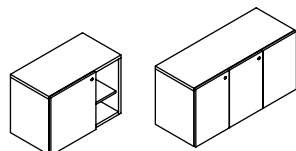

Casiers ouverts

Tous les casiers fermés

ÉLÉMENTS COMPRIS

Boîtier, portes à charnières, poignée (le cas échéant), tablettes réglables en hauteur (selon la hauteur), serrure et clés (le cas échéant), et ruban adhésif double face.

ÉLÉMENTS NON COMPRIS

Panneaux complémentaires; voir la section *Accessoires pour rangements*.

REMARQUES

Pour le style tous les casiers fermés (N), une troisième porte sera ajoutée pour les largeurs de 42 po à 48 po.

Pour le style casiers ouverts (C), les casiers ouverts sont situés soit à gauche, soit à droite de la section fermée, et ce, pour toutes les largeurs.

Les panneaux complémentaires pour rangement superposable avec porte à charnières (HTAZ) peuvent être commandés séparément. Consulter la section *Accessoires pour rangements*.

OPTIONS

Hauteur	Largeur	Style	Emplacement de la troisième porte et des casiers	Style des poignées	Finition des poignées	Finition du boîtier, des élém. sec. et du devant	Éléments secondaires finis	Serrure et clés
21, 30, 45	30, 36, 42, 48	N Tous les casiers fermés C Casiers ouverts	N Sans objet L Gauche R Droite	P Loquet-poussoir X Poignée upStage	NN Sans objet (loquet-poussoir seulement) Foundation Mica Accent	Stratifié Source Flintwood Placage de bois	A Tablettes B Dos C Tablettes et dos	N Sans serrure K Passe-partout R Au hasard

COMMANDE TYPE

HTSSS 30	42	C	L	X	74	ZA	ZA	ZA	B	K
----------	----	---	---	---	----	----	----	----	---	---

DIMENSIONS PO / MM

H	La
21 / 533	36 / 918
21 / 533	44 / 1101
21 / 533	51 / 1285
21 / 533	58 / 1469
30 / 762	36 / 918
30 / 762	44 / 1101
30 / 762	51 / 1285
30 / 762	58 / 1469
45 / 1143	36 / 918
45 / 1143	44 / 1101
45 / 1143	51 / 1285
45 / 1143	58 / 1469

PRIX

TOUS LES CASIERS FERMÉS (N)

LOQUET-POUSSOIR (P)

STRATIFIÉ SOURCE

Boîtier, élém. sec. et devant	Boîtier et élém. sec.; devant en Flintwood
1434	1865
1506	1956
1655	2150
1738	2258
1547	2013
1625	2112
1787	2322
1877	2440
1883	2449
2074	2692
2282	2962
2393	3110

FLINTWOOD

Boîtier, élém. sec. et devant
3613
3950
4285
4619
4128
4510
4888
5272
5364
5795
6223
6649

PLACAGE DE BOIS

Boîtier, élém. sec. et devant
3797
4144
4498
4851
4336
4733
5135
5535
5634
6084
6533
6983

Suite de la grille de prix à la page suivante.

HTSSS

Rangement superposable avec portes à charnières (suite)

DIMENSIONS PO / MM

H	La
21 / 533	30 / 762
21 / 533	36 / 914
21 / 533	42 / 1066
21 / 533	48 / 1219
30 / 762	30 / 762
30 / 762	36 / 914
30 / 762	42 / 1066
30 / 762	48 / 1219
45 / 1143	30 / 762
45 / 1143	36 / 914
45 / 1143	42 / 1066
45 / 1143	48 / 1219

PRIX

TOUS LES CASIERS FERMÉS (N) (suite)

POIGNÉE UPSTAGE (X)

STRATIFIÉ SOURCE		FLINTWOOD	PLACAGE DE BOIS
Boîtier, élém. sec. et devant	Boîtier et élém. sec.; devant en Flintwood	Boîtier, élém. sec. et devant	Boîtier, élém. sec. et devant
1509	1961	3689	3873
1581	2055	4023	4227
1768	2298	4398	4618
1850	2408	4733	4971
1624	2111	4203	4413
1701	2210	4585	4814
1901	2472	5005	5255
1992	2589	5387	5655
1960	2547	5440	5712
2148	2794	5869	6164
2393	3112	6337	6654
2508	3260	6763	7102

CASIERS OUVERTS (C)

LOQUET-POUSSOIR (P)

STRATIFIÉ SOURCE		FLINTWOOD	PLACAGE DE BOIS
Boîtier, élém. sec. et devant	Boîtier et élém. sec.; devant en Flintwood	Boîtier, élém. sec. et devant	Boîtier, élém. sec. et devant
1289	1675	3307	3472
1354	1761	3628	3809
1490	1936	3952	4145
1564	2032	4269	4484
1392	1809	3724	3910
1462	1901	4103	4308
1610	2089	4477	4704
1688	2197	4854	5097
1696	2205	5010	5264
1866	2424	5397	5668
2051	2667	5783	6071
2154	2800	6170	6477

Suite de la grille de prix à la page suivante.

H T S S S

Rangement superposable avec portes
à charnières (suite)DIMENSIONS
INCHES / MM

H	La
21 / 533	30 / 762
21 / 533	36 / 914
21 / 533	42 / 1066
21 / 533	48 / 1219
30 / 762	30 / 762
30 / 762	36 / 914
30 / 762	42 / 1066
30 / 762	48 / 1219
45 / 1143	30 / 762
45 / 1143	36 / 914
45 / 1143	42 / 1066
45 / 1143	48 / 1219

PRICING

CASIERS OUVERTS (C) (suite)

POIGNÉE UPSTAGE (X)

STRATIFIÉ SOURCE		FLINTWOOD	PLACAGE DE BOIS
Boîtier, élé. sec. et devant	Boîtier et élé. sec.; devant en Flintwood	Boîtier, élé. sec. et devant	Boîtier, élé. sec. et devant
1328	1726	3345	3511
1391	1808	3667	3848
1527	1987	4024	4227
1600	2081	4346	4562
1432	1861	3761	3952
1499	1952	4138	4347
1647	2139	4585	4814
1727	2245	4932	5180
=1731	2254	5050	5302
1903	2473	5436	5708
2088	2717	5859	6152
2192	2850	6243	6555

HTSSG

Rangement superposable avec portes à charnières pour écriture

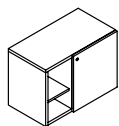

Casiers ouverts

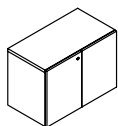

Tous les casiers fermés

ÉLÉMENTS COMPRIS

Boîtier, portes à charnières, poignée (le cas échéant), tablettes réglables en hauteur (selon la hauteur), serrure et clés (le cas échéant), et ruban adhésif double face.

ÉLÉMENTS NON COMPRIS

Panneaux complémentaires; voir la section *Accessoires pour rangements*.

REMARQUES

Pour le style tous les casiers fermés (N), une troisième porte sera ajoutée pour les largeurs de 42 po à 48 po.

Pour le style casiers ouverts (C), les casiers ouverts sont situés soit à gauche, soit à droite de la section fermée, et ce, pour toutes les largeurs.

Les panneaux complémentaires pour rangement superposable avec porte à charnières (HTAZ) peuvent être commandés séparément. Consulter la section *Accessoires pour rangements*.

La finition du cadre s'agence à celle du vitrage.

OPTIONS

Hauteur	Largeur	Style	Emplacement de la troisième porte et des casiers	Style des poignées	Finition du boîtier et des élém. sec.	Éléments secondaires finis	Finition de la porte	Serrure et clés
21, 30, 45	30, 36, 42, 48	N Tous les casiers fermés C Casiers ouverts	N Sans objet L Gauche R Droite	P Loquet-poussoir	Stratifié Source Flintwood Placage de bois	A Tablettes B Dos C Tablettes et dois	K1 Storm White K7 Very White J6 Gris	N Sans serrure K Passe-partout R Au hasard

COMMANDE TYPE

HTSSG 30	42	C	L	X	ZA	ZA	A	J6	K
----------	----	---	---	---	----	----	---	----	---

DIMENSIONS PO / MM

H	La
21 / 533	30 / 762
21 / 533	36 / 914
21 / 533	42 / 1066
21 / 533	48 / 1219
30 / 762	30 / 762
30 / 762	36 / 914
30 / 762	42 / 1066
30 / 762	48 / 1219
45 / 1143	30 / 762
45 / 1143	36 / 914
45 / 1143	42 / 1066
45 / 1143	48 / 1219

PRIX

TOUS LES CASIERS FERMÉS (N)

Stratifié Source	Flintwood	Placage de bois
1865	3613	3757
1956	3950	4105
2150	4285	4454
2258	4619	4801
2013	4128	4289
2112	4510	4685
2322	4888	5085
2440	5272	5479
2449	5364	5576
2692	5795	6023
2962	6223	6470
3110	6649	6912

Suite de la grille de prix à la page suivante.

HTSSG

**Rangement superposable avec portes
à charnières pour écriture (suite)**

**DIMENSIONS
PO / MM**

H	La
21 / 533	30 / 762
21 / 533	36 / 914
21 / 533	42 / 1066
21 / 533	48 / 1219
30 / 762	30 / 762
30 / 762	36 / 914
30 / 762	42 / 1066
30 / 762	48 / 1219
45 / 1143	30 / 762
45 / 1143	36 / 914
45 / 1143	42 / 1066
45 / 1143	48 / 1219

PRIX

CASIERS OUVERTS (C)

Stratifié Source	Flintwood	Placage de bois
1675	3307	3436
1761	3628	3773
1936	3952	4106
2032	4269	4438
1809	3724	3872
1901	4103	4263
2089	4477	4654
2197	4854	5049
2205	5010	5212
2424	5397	5611
2667	5783	6013
2800	6170	6412

HTSSD

Rangement superposable partagé avec portes à charnières

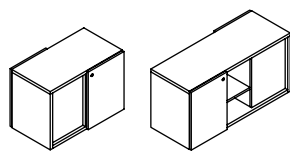

ÉLÉMENTS COMPRIS

Boîtier, portes à charnières, poignée (le cas échéant), tablettes réglables en hauteur (selon la hauteur), serrure et clés (le cas échéant), et ruban adhésif double face.

ÉLÉMENTS NON COMPRIS

Panneaux complémentaires; voir la section *Accessoires pour rangements*.

REMARQUES

Les panneaux complémentaires pour rangement superposable avec porte à charnières (HTAZ) peuvent être commandés séparément. Consulter la section *Accessoires pour rangements*.

OPTIONS

Hauteur	Largeur	Emplacement de la porte	Style des poignées	Finition des poignées	Finition du boîtier, des élém. sec. et du devant	Éléments secondaires finis	Serrure et clés
21, 30, 45	30, 36, 42, 48	L Gauche R Droite	P Loquet-poussoir X Poignée upStage	NN Sans objet (loquet-poussoir seulement) Foundation Mica Accent	Stratifié Source Flintwood Placage de bois	A Tablettes B Dos C Tablettes et dos	N Sans serrure K Passe-partout R Au hasard

COMMANDE TYPE

HTSSD 30	42	L	L	74	ZA	ZA	ZA	A	K
----------	----	---	---	----	----	----	----	---	---

DIMENSIONS PO / MM

H	La
21 / 533	30 / 762
21 / 533	36 / 914
21 / 533	42 / 1066
21 / 533	48 / 1219
30 / 762	30 / 762
30 / 762	36 / 914
30 / 762	42 / 1066
30 / 762	48 / 1219
45 / 1143	30 / 762
45 / 1143	36 / 914
45 / 1143	42 / 1066
45 / 1143	48 / 1219

PRIX

LOQUET-POUSSOIR (P)

STRATIFIÉ SOURCE		FLINTWOOD	PLACAGE DE BOIS
Boîtier, élém. sec. et devant	Boîtier et élém. sec.; devant en Flintwood	Boîtier, élém. sec. et devant	Boîtier, élém. sec. et devant
1398	1820	3870	4061
1625	2111	4091	4295
1705	2215	4415	4637
1791	2328	4738	4977
1621	2107	4316	4530
1735	2255	4639	4871
1854	2413	4957	5206
1987	2584	5278	5544
1969	2560	5411	5682
2107	2740	5882	6176
2255	2930	6350	6668
2413	3136	6818	7161

Suite de la grille de prix à la page suivante.

HTSSD

**Rangement superposable partagé
avec portes à charnières (suite)**

**DIMENSIONS
PO / MM**

H	La
21 / 533	30 / 762
21 / 533	36 / 914
21 / 533	42 / 1066
21 / 533	48 / 1219
30 / 762	30 / 762
30 / 762	36 / 914
30 / 762	42 / 1066
30 / 762	48 / 1219
45 / 1143	30 / 762
45 / 1143	36 / 914
45 / 1143	42 / 1066
45 / 1143	48 / 1219

PRIX

POIGNÉE UPSTAGE (X)			
STRATIFIÉ SOURCE		FLINTWOOD	PLACAGE DE BOIS
Boîtier, élém. sec. et devant	Boîtier et élém. sec.; devant en Flintwood	Boîtier, élém. sec. et devant	Boîtier, élém. sec. et devant
1475	1919	3947	4141
1701	2210	4167	4376
1781	2315	4491	4715
1868	2427	4816	5057
1698	2207	4394	4612
1809	2355	4713	4948
1930	2511	5033	5285
2061	2680	5356	5624
2047	2660	5486	5762
2183	2839	5958	6254
2330	3031	6425	6748
2490	3234	6895	7239

HTSSP

Rangement superposable partagé avec portes à charnières pour écriture

ÉLÉMENTS COMPRIS

Boîtier, portes à charnières, poignée (le cas échéant), tablettes réglables en hauteur (selon la hauteur), serrure et clés (le cas échéant), et ruban adhésif double face.

ÉLÉMENTS NON COMPRIS

Panneaux complémentaires; voir la section *Accessoires pour rangements*.

REMARQUES

Les panneaux complémentaires pour rangement superposable avec porte à charnières (HTAZ) peuvent être commandés séparément. Consulter la section *Accessoires pour rangements*.

La finition du cadre s'agence à celle du vitrage.

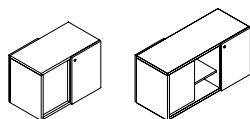

OPTIONS

Hauteur	Largeur	Emplacement de la porte	Style des poignées	Finition du boîtier et des élém. sec.	Éléments secondaires finis	Finition de la porte	Serrure et clés
21, 30, 45	30, 36, 42, 48	L Gauche R Droite	P Loquet-poussoir	Stratifié Source Flintwood Placage de bois	A Tablettes B Dos C Tablettes et dos	K1 Storm White K7 Very White J6 Gris	N Sans serrure K Passe-partout R Au hasard

COMMANDE TYPE

HTSSP 30	42	L	P	ZA	ZA	A	J6	K
----------	----	---	---	----	----	---	----	---

DIMENSIONS PO / MM

H	La
21 / 533	30 / 762
21 / 533	36 / 914
21 / 533	42 / 1066
21 / 533	48 / 1219
30 / 762	30 / 762
30 / 762	36 / 914
30 / 762	42 / 1066
30 / 762	48 / 1219
45 / 1143	30 / 762
45 / 1143	36 / 914
45 / 1143	42 / 1066
45 / 1143	48 / 1219

PRIX

Stratifié Source	Flintwood	Placage de bois
1820	3870	4022
2111	4091	4255
2215	4415	4590
2328	4738	4927
2107	4316	4487
2255	4639	4821
2413	4957	5153
2584	5278	5487
2560	5411	5627
2740	5882	6115
2930	6350	6601
3136	6818	7089

ÉLÉMENTS COMPRIS

Boîtier avec tiroir classeur, pattes de nivellement, contrepoids.

REMARQUES

Doit être installé sous le gradin.

HTSCJ

Bahut simple pour gradin

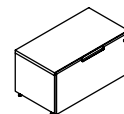

OPTIONS

Largeur	Style des poignées	Finition des poignées	Finition du boîtier, du dos et du devant	Serrure et clés
24, 30, 36	X Poignée upStage	Foundation Mica Accent	Stratifié Source Flintwood Placage de bois	N Sans serrure K Passe-partout R Au hasard

COMMANDE TYPE

HTSCJ 36	X	74	ZA	ZA	K
-----------------	----------	-----------	-----------	-----------	----------

**DIMENSIONS
PO / MM**

La
24 / 610
30 / 762
36 / 914

PRIX

STRATIFIÉ SOURCE		FLINTWOOD	PLACAGE DE BOIS
Boîtier, dos et devant	Boîtier et dos; devant en Flintwood	Boîtier, dos et devant	Boîtier, dos et devant
1340	1784	2289	2405
1411	1876	2409	2531
1526	2028	2602	2733

HTSCW

Bahut double pour gradin

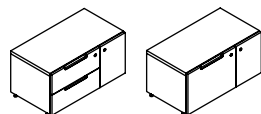

Utilitaire,
utilitaire/porte à
charnières (BH)

Classeur/porte à
charnières (FH)

OPTIONS

Largeur	Configuration	Style des poignées	Finition des poignées	Finition du boîtier, du dos et du devant	Serrure et clés	Contrepoids	Accessoire de classement
30, 36, 42, 48	FH Classeur/porte à charnière	X Poignée upStage	Foundation	Stratifié Source	N Sans serrure	1 Oui	Y Oui
	HF Porte à charnière/classeur		Mica	Flintwood	K Passe-partout	2 Non	N Non
	BH Util., util./porte à charnière		Accent	Placage de bois	R Au hasard		
	HB Porte à charnière/util., util.						
	FF Classeur/classeur						
	FB Classeur/util., util.						
	BF Util., util./classeur						

COMMANDE TYPE

HTSCW 42	FF	X	74	ZA	ZA	K	2	N
-----------------	-----------	----------	-----------	-----------	-----------	----------	----------	----------

DIMENSIONS PO / MM

La
30 / 762
36 / 914
42 / 1066
48 / 1219

PRIX

CLASSEUR/PORTE À CHARNIÈRE (FH) ET PORTE À CHARNIÈRE/CLASSEUR (HF)

STRATIFIÉ SOURCE		FLINTWOOD	PLACAGE DE BOIS
Boîtier, dos et devant	Boîtier et dos; devant en Flintwood	Boîtier, dos et devant	Boîtier, dos et devant
1573	2029	2788	2926
1620	2088	2871	3013
1672	2160	2962	3112
1721	2220	3049	3202

UTILITAIRE, UTILITAIRE/PORTE À CHARNIÈRE (BH) ET PORTE À CHARNIÈRE/UTILITAIRE, UTILITAIRE (HB)

STRATIFIÉ SOURCE		FLINTWOOD	PLACAGE DE BOIS
Boîtier, dos et devant	Boîtier et dos; devant en Flintwood	Boîtier, dos et devant	Boîtier, dos et devant
1749	2257	3097	3252
1802	2322	3191	3351
1856	2394	3291	3455
1912	2468	3388	3558

Accessoire de classement : voir les suppléments qui s'appliquent à la page suivante.

Suite de la grille de prix à la page suivante.

HTSCW

Bahut double pour gradin (suite)

DIMENSIONS
PO / MM

PRIX

La	CLASSEUR/CLASSEUR (FF)			
	STRATIFIÉ SOURCE		FLINTWOOD	PLACAGE DE BOIS
	Boîtier, dos et devant	Boîtier et dos; devant en Flintwood	Boîtier, dos et devant	Boîtier, dos et devant
42 / 1066	1845	2380	3268	3432
48 / 1219	1923	2480	3407	3577

	CLASSEUR/UTILITAIRE, UTILITAIRE (FB) ET UTILITAIRE, UTILITAIRE/CLASSEUR (BF)			
	STRATIFIÉ SOURCE		FLINTWOOD	PLACAGE DE BOIS
	Boîtier, dos et devant	Boîtier et dos; devant en Flintwood	Boîtier, dos et devant	Boîtier, dos et devant
36 / 914	1996	2574	3535	3711
42 / 1066	2078	2680	3681	3865
48 / 1219	2164	2793	3834	4023

Contrepoids : ajouter 194

Accessoire de classement : ajouter

30 po de largeur	108
36 po de largeur	
Classeur/utilitaire, utilitaire	91
Porte à charnière/utilitaire, utilitaire	122
42 po de largeur	
Classeur/utilitaire, utilitaire	122
Porte à charnière/utilitaire, utilitaire	112
48 po de largeur	
Classeur/utilitaire, utilitaire	112
Porte à charnière/utilitaire, utilitaire	143

HTSCU

Bahut double partagé pour gradin

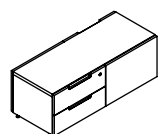

Utilitaire, utilitaire (B)

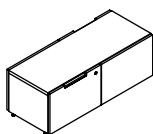

Classeur (F)

ÉLÉMENTS COMPRIS

Boîtier et tiroirs, pieds, accessoire de classement (si des tiroirs utilitaires sont commandés), barre de suspension (si des tiroirs classeurs sont commandés), faux devant et contrepoids (le cas échéant).

REMARQUES

Les dos comprennent de faux devant complémentaires pour qu'ils s'agencent au style et à la finition du devant.

Les configurations autoportantes doivent être équipées de contrepoids.

Si l'accessoire de classement pour le tiroir utilitaire est commandé, les séparateurs seront agencés à la poignée upStage et la finition sera Ebony (Stratifié Source) ou Foundation Grey (devant en Flintwood ou placage de bois).

La configuration Utilitaire/utilitaire (B) n'est pas offerte pour les largeurs de 60 po ou de 72 po.

OPTIONS

Largeur	Configuration	Emplacement des tiroirs	Style des poignées	Finition des poignées	Finition du boîtier, du devant et du dos	Serrure et clés	Contrepoids	Accessoire de classement
42, 48, 60, 72	F Classeur	L Gauche	X Poignée upStage	Foundation Mica Accent	Stratifié Source Flintwood Placage de bois	N Sans serrure	1 Oui	Y Oui
	B Utilitaire, utilitaire	R Droite				K Passe-partout R Au hasard	2 Non	N Non

COMMANDE TYPE

HTSCU 42	B	L	X	74	ZA	ZA	K	2	Y
----------	---	---	---	----	----	----	---	---	---

DIMENSIONS PO / MM

La
42 / 1066
48 / 1219
60 / 1524
72 / 1829

PRIX

CLASSEUR (F)

STRATIFIÉ SOURCE		FLINTWOOD	PLACAGE DE BOIS
Boîtier, devant et dos	Boîtier; devant et dos en Flintwood	Boîtier, devant et dos	Boîtier, devant et dos
1781	2314	3206	3366
1923	2500	3460	3631
2078	2702	3736	3924
2243	2918	4038	4235

UTILITAIRE, UTILITAIRE (B)

STRATIFIÉ SOURCE		FLINTWOOD	PLACAGE DE BOIS
Boîtier, devant et dos	Boîtier; devant et dos en Flintwood	Boîtier, devant et dos	Boîtier, devant et dos
2228	2896	4008	4208
2405	3126	4324	4544

Contrepoids : ajouter 194

Accessoire de classement : ajouter

42 po de largeur	122
48 po de largeur	112

HTSCZ

Bahut triple pour gradin

ÉLÉMENTS COMPRIS

Boîtier et tiroirs, pattes de nivellement, accessoire de classement (si des tiroirs utilitaires sont commandés) et barre de suspension (si des tiroirs classeurs sont commandés).

REMARQUES

Si l'accessoire de classement pour le tiroir utilitaire est commandé, les séparateurs seront agencés à la poignée upStage et la finition sera Ebony (Stratifié Source) ou Foundation Grey (devant en Flintwood ou placage de bois).

Les portes à charnières s'ouvrent au moyen d'un loquet-poussoir. Il n'y a donc aucune option de poignée.

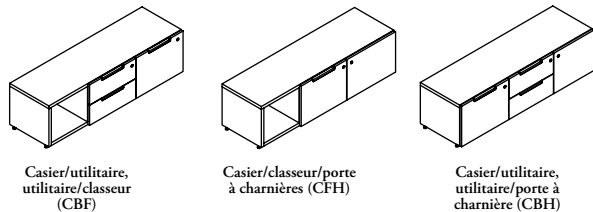

OPTIONS

Largeur	Configuration	Style des poignées	Finition des poignées	Fin. du boîtier, du dos et du devant	Serrure et clés	Accessoire de classement
54, 60, 66, 72	HFC Porte à charnières/classeur/casier	X Poignée upStage	Foundation Mica Accent	Stratifié Source Flintwood Placage de bois	N Sans serrure	Y Oui
	CFH Casier/classeur/porte à charnières				K Passe-partout	N Non
	HBC Porte à charnières/util., util./casier				R Au hasard	
	CBH Casier/util., util./porte à charnières					
	FBC Classeur/util., util./casier					
	CBF Casier/util., util./classeur					
	FBH Classeur/util., util./porte à charnières					
	HBF Porte à charnières/util., util./classeur					

COMMANDE TYPE

HTSCZ 66		X	74	ZA	ZA	K	N
-----------------	--	----------	-----------	-----------	-----------	----------	----------

DIMENSIONS PO / MM

La
54 / 1372
60 / 1524
66 / 1676
72 / 1829

PRIX

PORTE À CHARNIÈRES/CLASSEUR/CASIER (HFC) ET CASIER/CLASSEUR/PORTE À CHARNIÈRES (CFH)

STRATIFIÉ SOURCE		FLINTWOOD		PLACAGE DE BOIS	
Boîtier, dos et devant	Boîtier et dos; devant en Flintwood	Boîtier, dos et devant	Boîtier, dos et devant	Boîtier, dos et devant	Boîtier, dos et devant
1807	2387	3395	3565	3708	3856
1879	2480	3531	3708	3708	3856
1955	2581	3670	3856	3708	3856
2031	2680	3817	4008	3708	3856

PORTE À CHARNIÈRES/UTIL., UTIL./CASIER (HBC) ET CASIER/UTIL., UTIL./PORTE À CHARNIÈRES (CBH)

STRATIFIÉ SOURCE		FLINTWOOD		PLACAGE DE BOIS	
Boîtier, dos et devant	Boîtier et dos; devant en Flintwood	Boîtier, dos et devant	Boîtier, dos et devant	Boîtier, dos et devant	Boîtier, dos et devant
2008	2649	3774	3961	4120	4286
2087	2756	3924	4120	4120	4286
2172	2868	4080	4286	4120	4286
2258	2980	4243	4456	4120	4286

Accessoire de classement : voir les suppléments qui s'appliquent à la page suivante.

Suite de la grille de prix à la page suivante.

HTSCZ

Bahut triple pour gradin (suite)

**DIMENSIONS
PO / MM**

La
54 / 1372
60 / 1524
66 / 1676
72 / 1829

PRIX

FILE/BOX, BOX/CUBBY (FBC) & CUBBY/BOX, BOX/ FILE (CBF)

STRATIFIÉ SOURCE	FLINTWOOD	PLACAGE DE BOIS
Boîtier, dos et devant	Boîtier et dos; devant en Flintwood	Boîtier, dos et devant
2270	3000	4269
2364	3119	4439
2460	3246	4618
2555	3374	4801

CASIER/UTIL., UTIL./PORTE À CHARNIÈRES (CBF) ET PORTE À CHARNIÈRES/UTIL., UTIL./CLASSEUR (HBF)

STRATIFIÉ SOURCE	FLINTWOOD	PLACAGE DE BOIS
Boîtier, dos et devant	Boîtier et dos; devant en Flintwood	Boîtier, dos et devant
2380	3142	4473
2476	3268	4651
2576	3399	4838
2676	3536	5031

Accessoire de classement : ajouter	
54 po de largeur	108
60 po de largeur	
Classeur/util., util./porte à charnières et	
Porte à charnières/util., util./casier	108
Classeur/util., util./casier	122
66 po de largeur	
Classeur/util., util./porte à charnières et	
Porte à charnières/util., util./casier	108
Classeur/util., util./casier	112
72 po de largeur	
Classeur/util., util./porte à charnières et	
Porte à charnières/util., util./casier	122
Classeur/util., util./casier	112

HTSCV

Bahut triple partagé pour gradin

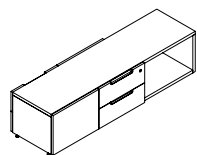

Utilitaire, utilitaire (B)

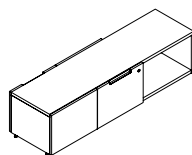

Classeur (F)

ÉLÉMENTS COMPRIS

Boîtier et tiroirs, pattes de nivellement, accessoire de classement (si des tiroirs utilitaires sont commandés) et barre de suspension (si des tiroirs classeurs sont commandés).

REMARQUES

Si l'accessoire de classement pour le tiroir utilitaire est commandé, les séparateurs seront agencés à la poignée upStage et la finition sera Ebony (Stratifié Source) ou Foundation Grey (devant en Flintwood ou placage de bois).

Les portes à charnières s'ouvrent au moyen d'un loquet-poussoir. Il n'y a donc aucune option de poignée.

OPTIONS

Largeur	Configuration	Emplacement des tiroirs	Style des poignées	Finition des poignées	Finition du boîtier, du dos et du devant	Serrure et clés	Accessoire de classement
54, 60, 66, 72	B Utilitaire/ utilitaire	L Gauche	X Poignée upStage	Foundation	Stratifié Source	N Sans serrure	Y Oui N Non
	F Classeur	R Droite		Mica Accent	Flintwood Placage de bois	K Passe-partout R Au hasard	

COMMANDE TYPE

HTSSV 60	B	L	X	74	ZA	ZA	K	Y
-----------------	----------	----------	----------	-----------	-----------	-----------	----------	----------

DIMENSIONS PO / MM

La
54 / 1372
60 / 1524
66 / 1676
72 / 1829

PRIX

UTILITAIRE/UTILITAIRE (B)

STRATIFIÉ SOURCE		FLINTWOOD	PLACAGE DE BOIS
Boîtier, dos et devant	Boîtier et dos; devant en Flintwood	Boîtier, dos et devant	Boîtier, dos et devant
2630	3639	5230	5508
2773	3834	5508	5795
2926	4038	5795	6095
3021	4165	5975	6285

CLASSEUR (F)

STRATIFIÉ SOURCE		FLINTWOOD	PLACAGE DE BOIS
Boîtier, dos et devant	Boîtier et dos; devant en Flintwood	Boîtier, dos et devant	Boîtier, dos et devant
2511	3478	5007	5270
2650	3666	5270	5545
2796	3860	5545	5836
2886	3984	5720	6018

Accessoire de classement : ajouter pour la configuration Utilitaire/utilitaire

54 po de largeur	108
60 po de largeur	122
66 po à 72 po de largeur	112

HTSCY

Bahut double surélevé

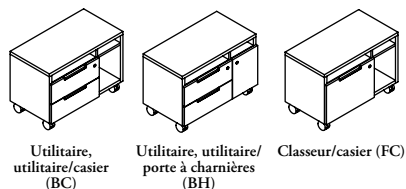

Utilitaire,
utilitaire/casier
(BC)

Utilitaire, utilitaire/
porte à charnières
(BH)

Classeur/casier (FC)

OPTIONS

Largeur	Configuration	Base	Style des poignées	Finition des poignées
30, 36, 42, 48	FC Classeur/casier	C Roulettes	X Poignée upStage	Foundation Mica Accent
	CF Casier/classeur	F Pieds		
	BC Util., util./casier			
	CB Casier/util., util.			
	FH Classeur/porte à charnières			
	HF Porte à charnières/classeur			
	BH Util., util./porte à charnières			
	HB Porte à charnières/util., util.			
	FB Classeur/util., util.			
	BF Util., util./Classeur			

COMMANDE TYPE

HTSCY 36	FC	C	X	74
-----------------	-----------	----------	----------	-----------

OPTIONS (SUITE)

Finition du boîtier, du dos, des tablettes et du devant	Finition des pieds	Serrure et clés	Accessoire de classement
Stratifié Source	NN Sans objet (roulettes seulement)	N Sans serrure	Y Oui
Flintwood	74 Storm White	K Passe-partout	N Non
Placage de bois	60 Platinum	R Au hasard	
	83 Very White		
	68 Anthracite		
	62 Graphite		
	71 Burnished Bronze		

COMMANDE TYPE (SUITE)

ZA	ZA	ZA	60	K	N
-----------	-----------	-----------	-----------	----------	----------

Consulter la grille de prix à la page suivante.

HTSCY

Bahut double surélevé (suite)

DIMENSIONS
PO / MM

PRIX

CLASSEUR/CASIER (FC) ET CASIER/CLASSEUR (CF)				
AVEC ROULETTES (C)				
La		STRATIFIÉ SOURCE	FLINTWOOD	PLACAGE DE BOIS
		Boîtier, dos et tablettes; devant en Flintwood	Boîtier, dos, tablettes et devant	Boîtier, dos, tablettes et devant
30 / 762		1808	2281	3312
36 / 914		1858	2342	3410
42 / 1066		1914	2413	3515
48 / 1219		2141	2710	3958
AVEC PIEDS (F)				
La		STRATIFIÉ SOURCE	FLINTWOOD	PLACAGE DE BOIS
		Boîtier, dos et tablettes; devant en Flintwood	Boîtier, dos, tablettes et devant	Boîtier, dos, tablettes et devant
30 / 762		1968	2483	3622
36 / 914		2019	2547	3717
42 / 1066		2076	2618	3821
48 / 1219		2124	2682	3920
UTILITAIRE, UTILITAIRE/CASIER (BC) ET CASIER/UTILITAIRE, UTILITAIRE (CB)				
AVEC ROULETTES (C)				
La		STRATIFIÉ SOURCE	FLINTWOOD	PLACAGE DE BOIS
		Boîtier, dos et tablettes; devant en Flintwood	Boîtier, dos, tablettes et devant	Boîtier, dos, tablettes et devant
30 / 762		1800	2321	3474
36 / 914		1854	2393	3580
42 / 1066		1914	2469	3693
48 / 1219		2067	2667	3991
AVEC PIEDS (F)				
La		STRATIFIÉ SOURCE	FLINTWOOD	PLACAGE DE BOIS
		Boîtier, dos et tablettes; devant en Flintwood	Boîtier, dos, tablettes et devant	Boîtier, dos, tablettes et devant
30 / 762		1960	2529	3782
36 / 914		2016	2599	3890
42 / 1066		2076	2674	4001
48 / 1219		2132	2749	4112

Accessoire de classement : voir les suppléments qui s'appliquent à la page suivante.

Suite de la grille de prix à la page suivante.

H T S C Y

Bahut double surélevé (suite)

DIMENSIONS
PO / MM

PRIX

CLASSEUR/PORTE À CHARNIÈRE (FH) ET PORTE À CHARNIÈRE/CLASSEUR (HF)**AVEC ROULETTES (C)**

La	STRATIFIÉ SOURCE		FLINTWOOD	PLACAGE DE BOIS
	Boîtier, dos, tablettes et devant	Boîtier, dos et tablettes; devant en Flintwood	Boîtier, dos, tablettes et devant	Boîtier, dos, tablettes et devant
30 / 762	1941	2448	3566	3736
36 / 914	1990	2510	3661	3835
42 / 1066	2047	2584	3769	3948
48 / 1219	2182	2760	4035	4225

AVEC PIEDS (F)

La	STRATIFIÉ SOURCE		FLINTWOOD	PLACAGE DE BOIS
	Boîtier, dos, tablettes et devant	Boîtier, dos et tablettes; devant en Flintwood	Boîtier, dos, tablettes et devant	Boîtier, dos, tablettes et devant
30 / 762	2101	2655	3877	4059
36 / 914	2149	2718	3968	4160
42 / 1066	2206	2788	4076	4269
48 / 1219	2255	2853	4173	4372

UTILITAIRE, UTILITAIRE/PORTE CHARNI RE (BH) ET PORTE CHARNI RE/UTILITAIRE, UTILITAIRE (HB)**AVEC ROULETTES (C)**

La	STRATIFIÉ SOURCE		FLINTWOOD	PLACAGE DE BOIS
	Boîtier, dos, tablettes et devant	Boîtier, dos et tablettes; devant en Flintwood	Boîtier, dos, tablettes et devant	Boîtier, dos, tablettes et devant
30 / 762	1930	2493	3728	3917
36 / 914	1988	2562	3835	4027
42 / 1066	2047	2639	3950	4144
48 / 1219	2200	2838	4246	4459

AVEC PIEDS (F)

La	STRATIFIÉ SOURCE		FLINTWOOD	PLACAGE DE BOIS
	Boîtier, dos, tablettes et devant	Boîtier, dos et tablettes; devant en Flintwood	Boîtier, dos, tablettes et devant	Boîtier, dos, tablettes et devant
30 / 762	2089	2699	4038	4238
36 / 914	2147	2769	4141	4349
42 / 1066	2206	2845	4256	4469
48 / 1219	2261	2920	4369	4587

Accessoire de classement : voir les suppléments qui s'appliquent à la page suivante.

Suite de la grille de prix à la page suivante.

HTSCY

Bahut double surélevé (suite)

DIMENSIONS
PO / MM

PRIX

La	CLASSEUR/UTILITAIRE, UTILITAIRE (FB) ET UTILITAIRE, UTILITAIRE/CLASSEUR (BF)			
	AVEC ROULETTES (C)			
	STRATIFIÉ SOURCE	FLINTWOOD	PLACAGE DE BOIS	
	Boîtier, dos, tablettes et devant	Boîtier, dos et tablettes; devant en Flintwood	Boîtier, dos, tablettes et devant	Boîtier, dos, tablettes et devant
36 / 914	2424	3072	4499	4714
42 / 1066	2441	3096	4536	4754
48 / 1219	2613	3312	4860	5095

La	AVEC PIEDS (F)			
	STRATIFIÉ SOURCE	FLINTWOOD	PLACAGE DE BOIS	
	Boîtier, dos, tablettes et devant	Boîtier, dos et tablettes; devant en Flintwood	Boîtier, dos, tablettes et devant	Boîtier, dos, tablettes et devant
36 / 914	2553	3240	4753	4978
42 / 1066	2618	3321	4876	5108
48 / 1219	2681	3403	5001	5240

Accessoire de classement : ajouter

30 po de largeur	108
36 po de largeur	
Classeur/util., util.	91
Util., util./casier et	
Util., util./porte à charnières	122
42 po de largeur	
Classeur/util., util.	122
Util., util./casier et	
Util., util./porte à charnières	112
48 po de largeur	
Classeur/util., util.	112
Util., util./casier et	
Util., util./porte à charnières	143

HTSCX

Bahut triple surélevé

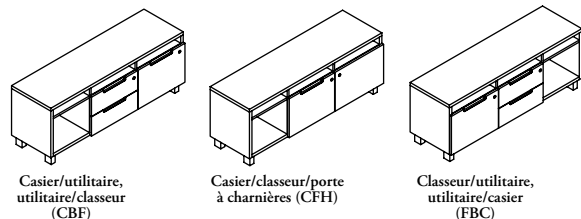

OPTIONS

Largeur	Configuration	Style des poignées	Finition des poignées	Finition du boîtier, du dos, des tabl. et du devant	Finition des pieds	Serrure et clés	Accessoire de classement
54, 60, 66, 72	HFC Porte à charnières/classeur/casier	X Poignée upStage	Foundation Mica Accent	Stratifié Source Flintwood Placage de bois	74 Storm White 60 Platinum 83 Very White 68 Anthracite 62 Graphite 71 Burnished Bronze	N Sans serrure K Passe-partout R Au hasard	Y Oui
	CFH Casier/classeur/porte à charnières						N Non
	HBC Porte à charnières/util., util./casier						
	CBH Casier/util., util./porte à charnières						
	FBC Classeur/util., util./casier						
	CBF Casier/util., util./classeur						
	FBH Classeur/util., util./porte à charnières						
	HBF Porte à charnières/util., util./classeur						

COMMANDE TYPE

HTSCX 60	HFC	X	74	ZA	ZA	ZA	60	K	N
-----------------	------------	----------	-----------	-----------	-----------	-----------	-----------	----------	----------

DIMENSIONS PO / MM

La
54 / 1372
60 / 1524
66 / 1676
72 / 1829

PRIX

PORTE À CHARNIÈRES/CLASSEUR/CASIER (HFC) ET CASIER/CLASSEUR/PORTE À CHARNIÈRES (CFH)

	STRATIFIÉ SOURCE		FLINTWOOD	PLACAGE DE BOIS
	Boîtier, dos, tablettes et devant	Boîtier, dos et devant en Flintwood	Boîtier, dos, tablettes et devant	Boîtier, dos, tablettes et devant
54 / 1372	2253	2971	4834	5079
60 / 1524	2364	3119	5079	5333
66 / 1676	2481	3274	5333	5599
72 / 1829	2495	3294	5363	5632

PORTE À CHARNIÈRES/UTIL., UTIL./CASIER (HBC) ET CASIER/UTIL., UTIL./PORTE À CHARNIÈRES (CBH)

	STRATIFIÉ SOURCE		FLINTWOOD	PLACAGE DE BOIS
	Boîtier, dos, tablettes et devant	Boîtier, dos et devant en Flintwood	Boîtier, dos, tablettes et devant	Boîtier, dos, tablettes et devant
54 / 1372	2470	3260	5308	5573
60 / 1524	2592	3425	5573	5853
66 / 1676	2722	3595	5853	6145
72 / 1829	2744	3623	5897	6190

Accessoire de classement : voir les suppléments qui s'appliquent à la page suivante.

Suite de la grille de prix à la page suivante.

H T S C X

Bahut triple surélevé (suite)

**DIMENSIONS
PO / MM**

PRIX

CLASSEUR/UTIL., UTIL./CASIER (FBC) ET CASIER/UTIL., UTIL./CLASSEUR (CBF)

La	STRATIFIÉ SOURCE		FLINTWOOD	PLACAGE DE BOIS
	Boîtier, dos, tablettes et devant	Boîtier, dos et tablettes; devant en Flintwood	Boîtier, dos, tablettes et devant	Boîtier, dos, tablettes et devant
54 / 1372	2760	3643	5933	6229
60 / 1524	2898	3828	6229	6541
66 / 1676	3042	4015	6541	6867
72 / 1829	2936	3878	6311	6629

CASIER/UTIL., UTIL./PORTE À CHARNIÈRES (CBF) ET PORTE À CHARNIÈRES/UTIL., UTIL./CLASSEUR (HBF)

	STRATIFIÉ SOURCE		FLINTWOOD	PLACAGE DE BOIS
	Boîtier, dos, tablettes et devant	Boîtier, dos et tablettes; devant en Flintwood	Boîtier, dos, tablettes et devant	Boîtier, dos, tablettes et devant
54 / 1372	2878	3800	6185	6495
60 / 1524	3022	3988	6495	6819
66 / 1676	3174	4188	6819	7162
72 / 1829	2786	3677	5988	6287

Accessoire de classement : ajouter

54 po de largeur	108
60 po de largeur	
Classeur/util., util./porte à charnières et Porte à charnières/util., util./casier108	122
Classeur/util., util./casier	
66 po de largeur	
Classeur/util., util./porte à charnières et Porte à charnières/util., util./casier108	112
Classeur/util., util./casier	
72 po de largeur	
Classeur/utilitaire, utilitaire/porte à charnières	122
Classeur/util., util./casier et Porte à charnières/util., util./casier112	

HTSCR

Bahut double surélevé partagé

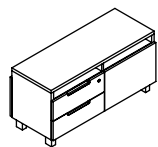

Utilitaire, utilitaire (B)

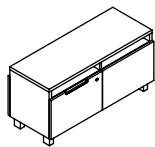

Classeur (F)

ÉLÉMENTS COMPRIS

Boîtier et tiroirs, accessoire de classement (si des tiroirs utilitaires sont commandés), barre de suspension (si des tiroirs classeurs sont commandés), faux fronts et contrepoids (le cas échéant).

ÉLÉMENTS NON COMPRIS

Plateau mobile pour casier (HTAT), Coussin (HTAC).

REMARQUES

Les dos comprennent de faux fronts complémentaires pour qu'ils s'agencent au style et à la finition du devant.

Les configurations autoportantes doivent être équipées de contrepoids.

Si l'accessoire de classement pour le tiroir utilitaire est commandé, les séparateurs sont agencés à la poignée upStage et la finition à Ebony (stratifié Source) ou Foundation Grey (devant en Flintwood ou placage de bois).

L'espace pour les plateaux est accessible des deux côtés.

OPTIONS

Largeur	Configuration	Emplacement des tiroirs	Style des poignées	Finition des poignées
42, 48	B Utilitaire/utilitaire F Classeur	L Gauche R Droite	X Poignée upStage	Foundation Mica Accent

COMMANDE TYPE

HTSCR 48	B	R	X	74
-----------------	----------	----------	----------	-----------

OPTIONS (SUITE)

Finition du boîtier, de la tablette, du devant et du dos	Finition des pieds	Serrure et clés	Contrepoids	Accessoire de classement
Stratifié Source	74 Storm White	N Sans serrure	1 Oui	Y Oui
Flintwood	60 Platinum	K Passe-partout	2 Non	N Non
Placage de bois	83 Very White 68 Anthracite 62 Graphite 71 Burnished Bronze	R Au hasard		

COMMANDE TYPE (SUITE)

ZA	ZA	ZA	60	K	2	Y
-----------	-----------	-----------	-----------	----------	----------	----------

Consulter la grille de prix à la page suivante.

H T S C R

**Bahut double surélevé partagé
(suite)**

**DIMENSIONS
PO / MM**

PRIX

La	CLASSEUR (F)			
	STRATIFIÉ SOURCE	FLINTWOOD	PLACAGE DE BOIS	
	Boîtier, tablettes, devant et dos	Boîtier et tablettes; devant et dos en Flintwood	Boîtier, tablettes, devant et dos	Boîtier, tablettes, devant et dos
42 / 1066	2282	2963	4476	4704
48 / 1219	2344	3048	4604	4833

La	BOX, BOX (B)			
	SOURCE LAMINATE	FLINTWOOD	PLACAGE DE BOIS	
	Boîtier, tablettes, devant et dos	Boîtier et tablettes; devant et dos en Flintwood	Boîtier, tablettes, devant et dos	Boîtier, tablettes, devant et dos
42 / 1066	2667	3468	5240	5500
48 / 1219	2739	3561	5377	5647

Contrepoids : ajouter 194

Accessoire de classement : ajouter

42 po de largeur	122
48 po de largeur	112

HTSCQ

Bahut triple surélevé partagé

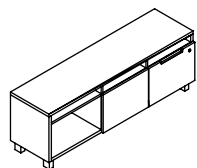

Accessible des deux côtés sur le côté, tiroir de classement à droite

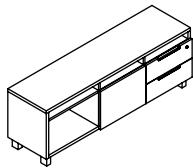

Accessible des deux côtés sur le côté, utilitaire/tiroir de rangement à droite

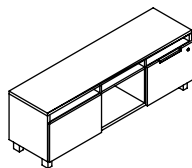

Accessible des deux côtés au centre, tiroir de classement à droite

ÉLÉMENTS COMPRIS

Boîtier et tiroirs, accessoire de classement (si des tiroirs utilitaires sont commandés), barre de suspension (si des tiroirs classeurs sont commandés), faux fronts et cinquième pied.

ÉLÉMENTS NON COMPRIS

Plateau mobile pour casier (HTAT), Coussin (HTAC).

REMARQUES

Si l'accessoire de classement pour le tiroir utilitaire est commandé, les séparateurs seront agencés à la poignée upStage et la finition sera Ebony (stratifié Source) ou Foundation Grey (devant en Flintwood ou placage de bois).

L'espace pour les plateaux est accessible des deux côtés.

Les dos comprennent de faux fronts complémentaires pour qu'ils s'agencent au style et à la finition du devant.

OPTIONS

Largeur	Emplacement de l'espace accessible des deux côtés	Emplacement des tiroirs	Configuration	Style des poignées
54, 60, 66, 72	S Côté C Centre	L Gauche R Droite	F Classeur B Utilitaire/utilitaire	X Poignée upStage

COMMANDE TYPE

HTSCQ 60	C	L	B	X
-----------------	----------	----------	----------	----------

OPTIONS (SUITE)

Finition des poignées	Finition du boîtier, des tablettes, du devant et du dos	Finition du pied	Serrure et clés	Accessoire de classement
Foundation	Stratifié Source	74 Storm White	N Sans serrure	Y Oui
Mica	Flintwood	60 Platinum	K Passe-partout	N Non
Accent	Placage de bois	83 Very White 68 Anthracite 62 Graphite 71 Burnished Bronze	R Au hasard	

COMMANDE TYPE (SUITE)

74	ZA	ZA	ZA	60	K	Y
-----------	-----------	-----------	-----------	-----------	----------	----------

Consulter la grille de prix à la page suivante.

HTSCQ

Bahut triple surélevé partagé (suite)

DIMENSIONS PO / MM

PRIX

La	CLASSEUR (F)			
	STRATIFIÉ SOURCE	FLINTWOOD	VENEER	
	Boîtier, tablettes, devant et dos	Boîtier et tablettes; devant et dos en Flintwood	Boîtier, tablettes, devant et dos	Boîtier, tablettes, devant et dos
54 / 1372	3036	4099	5779	6066
60 / 1524	3188	4302	6066	6370
66 / 1676	3347	4520	6370	6690
72 / 1829	3445	4653	6563	6892

La	UTILITAIRE, UTILITAIRE (B)			
	STRATIFIÉ SOURCE	FLINTWOOD	VENEER	
	Boîtier, tablettes, devant et dos	Boîtier et tablettes; devant et dos en Flintwood	Boîtier, tablettes, devant et dos	Boîtier, tablettes, devant et dos
54 / 1372	3166	4275	6027	6329
60 / 1524	3324	4488	6329	6644
66 / 1676	3490	4711	6644	6977
72 / 1829	3595	4853	6843	7186

Accessoire de classement : ajouter

54 po de largeur	108
60 po de largeur	
Util., util./casier accessible des deux côtés sur le côté	108
Util., util./casier accessible des deux côtés au centre	122
66 po de largeur	122
72 po de largeur	
Util., util./casier accessible des deux côtés sur le côté	122
Util., util./casier accessible des deux côtés au centre	112

HTSL

Armoires-vestiaires

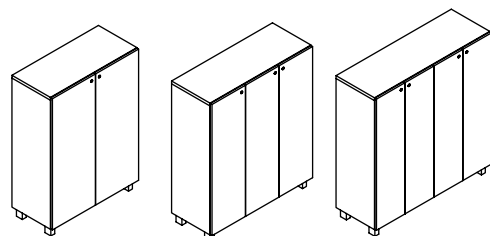

Double, loquet-poussoir

Triple, loquet-poussoir

Quadruple, loquet-poussoir

OPTIONS

Configuration	Hauteur	Largeur	Sens de l'ouverture de la porte	Style des poignées
D Double T Triple Q Quadruple	42, 51, 66	30, 36, 42, 48	N Sans objet L Gauche R Droite	P Loquet-poussoir X Poignée upStage

ÉLÉMENTS COMPRIS

Boîtier, portes, quatre pieds, serrure et clés (le cas échéant) et poignées (le cas échéant).

Pour chaque compartiment :

- Tablette réglable.

- Tablette en coin avec crochet à manteau (hauteur de 51 po et plus).

REMARQUES

La configuration double (D) n'est offerte qu'en largeur de 30 po à 36 po.

La configuration triple (T) n'est offerte qu'en largeur de 42 po à 48 po.

La configuration quadruple (Q) n'est offerte qu'en largeur de 48 po.

Le sens de l'ouverture de la porte, gauche (L) ou droite (R), doit être précisé lors de la commande de la configuration triple (T).

Le loquet-poussoir (P) n'est disponible que pour les hauteurs de 42 po et de 51 po.

COMMANDE TYPE

HTSL D	51	36	N	P
---------------	-----------	-----------	----------	----------

OPTIONS (SUITE)

Finitions des poignées	Finition du boîtier, du dos et du devant	Finition des pieds	Serrure et clés
NN Sans objet (loquet-poussoir seulement) Foundation Mica Accent	Stratifié Source Flintwood Placage de bois	74 Storm White 60 Platinum 83 Very White 68 Anthracite 62 Graphite 71 Burnished Bronze	N Sans serrure K Passe-partout R Au hasard

COMMANDE TYPE (SUITE)

NN	ZA	ZA	60	K
-----------	-----------	-----------	-----------	----------

Consulter la grille de prix à la page suivante.

DIMENSIONS
PO / MM

H	La
42 / 1066	30 / 762
42 / 1066	36 / 914
51 / 1295	30 / 762
51 / 1295	36 / 914

42 / 1066	30 / 762
42 / 1066	36 / 914
51 / 1295	30 / 762
51 / 1295	36 / 914
66 / 1676	30 / 762
66 / 1676	36 / 914

42 / 1066	42 / 1066
42 / 1066	48 / 1067
51 / 1295	42 / 1066
51 / 1295	48 / 1067

42 / 1066	42 / 1066
42 / 1066	48 / 1067
51 / 1295	42 / 1066
51 / 1295	48 / 1067
66 / 1676	42 / 1066
66 / 1676	48 / 1067

42 / 1066	48 / 1067
51 / 1295	48 / 1067

42 / 1066	48 / 1067
51 / 1295	48 / 1067
66 / 1676	48 / 1067

PRIX

DOUBLE (D)			
LOQUET-POUSSOIR (P)			
STRATIFIÉ SOURCE		FLINTWOOD	PLACAGE DE BOIS
Boîtier, dos et devant	Boîtier et dos; devant en Flintwood	Boîtier, dos et devant	Boîtier, dos et devant
2854	3769	4759	4996
3068	4052	5115	5370
2999	3957	4996	5244
3222	4255	5370	5640

POIGNÉE UPSTAGE (X)			
STRATIFIÉ SOURCE		FLINTWOOD	PLACAGE DE BOIS
Boîtier, dos et devant	Boîtier et dos; devant en Flintwood	Boîtier, dos et devant	Boîtier, dos et devant
2928	3865	4879	5122
3142	4145	5237	5497
3074	4058	5122	5377
3299	4354	5497	5771
3300	4355	5499	5776
3466	4575	5776	6063

TRIPLE (Q)			
LOQUET-POUSSOIR (P)			
STRATIFIÉ SOURCE		FLINTWOOD	PLACAGE DE BOIS
Boîtier, dos et devant	Boîtier et dos; devant en Flintwood	Boîtier, dos et devant	Boîtier, dos et devant
3641	4804	6065	6367
3821	5045	6367	6688
3821	5045	6367	6688
4014	5298	6688	7022

UPSTAGE HANDLE (X)			
STRATIFIÉ SOURCE		FLINTWOOD	PLACAGE DE BOIS
Boîtier, dos et devant	Boîtier et dos; devant en Flintwood	Boîtier, dos et devant	Boîtier, dos et devant
3750	4948	6246	6558
3937	5195	6558	6885
3937	5195	6558	6885
4134	5456	6885	7230
4254	5614	7086	7440
4254	5614	7086	7440

QUADRUPLE (Q)			
LOQUET-POUSSOIR (P)			
SOURCE LAMINATE		FLINTWOOD	PLACAGE DE BOIS
Boîtier, dos et devant	Boîtier et dos; devant en Flintwood	Boîtier, dos et devant	Boîtier, dos et devant
4463	5889	7435	7806
4684	6184	7806	8196

POIGNÉE UPSTAGE (X)			
STRATIFIÉ SOURCE		FLINTWOOD	PLACAGE DE BOIS
Boîtier, dos et devant	Boîtier et dos; devant en Flintwood	Boîtier, dos et devant	Boîtier, dos et devant
4607	6083	7677	8060
4837	6388	8060	8462
5090	6719	8479	8903

HTSLC

Casiers

ÉLÉMENTS COMPRIS

Boîtier, portes, quatre pieds, serrure et clés (le cas échéant), et poignées (le cas échéant).

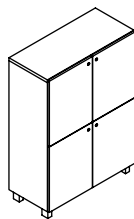

Portes à charnières, loquet-poussoir

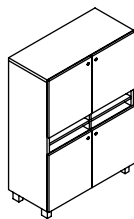

Portes à charnières avec fentes à courrier, loquet-poussoir

OPTIONS

Hauteur	Largeur	Configuration	Style des poignées	Finition des poignées	Finition du boîtier, du dos et du devant	Finition des pieds	Serrure et clés
51, 66	30, 36, 42	G Portes à charnières M Portes à charnières avec fentes à courrier	P Loquet-poussoir X Poignée upStage	NN Sans objet (loquet-poussoir seulement) Foundation Mica Accent	Stratifié Source Flintwood Placage de bois	74 Storm White 60 Platinum 83 Very White 68 Anthracite 62 Graphite 71 Burnished Bronze	N Sans serrure K Passe-partout R Au hasard

COMMANDE TYPE

HTSLC 51	36	G	X	74	ZA	ZA	60	K
-----------------	-----------	----------	----------	-----------	-----------	-----------	-----------	----------

DIMENSIONS PO / MM

H	La
51 / 1295	30 / 762
51 / 1295	36 / 914
51 / 1295	42 / 1066
66 / 1676	30 / 762
66 / 1676	36 / 914
66 / 1676	42 / 1066

PRIX

PORTES À CHARNIÈRES (G), LOQUET-POUSSOIR (P)

STRATIFIÉ SOURCE		FLINTWOOD	PLACAGE DE BOIS
Boîtier, dos et devant	Boîtier et dos; devant en Flintwood	Boîtier, dos et devant	Boîtier, dos et devant
3546	4681	5471	5748
3809	5029	5877	6171
4087	5396	6305	6622
3736	4934	5764	6054
4013	5298	6187	6500
4307	5682	6641	6973

PORTES À CHARNIÈRES (G), POIGNÉE UPSTAGE (X)

STRATIFIÉ SOURCE		FLINTWOOD	PLACAGE DE BOIS
Boîtier, dos et devant	Boîtier et dos; devant en Flintwood	Boîtier, dos et devant	Boîtier, dos et devant
3684	4861	5684	5969
3948	5212	6090	6394
4227	5579	6519	6845
3877	5116	5978	6276
4150	5478	6401	6722
4442	5863	6854	7196

Suite de la grille de prix à la page suivante

HTSLC
Casiers (suite)

DIMENSIONS
INCHES / MM

H	La
51 / 1295	30 / 762
51 / 1295	36 / 914
51 / 1295	42 / 1066
66 / 1676	30 / 762
66 / 1676	36 / 914
66 / 1676	42 / 1066

PRICING

PORTES À CHARNIÈRES AVEC FENTES À COURRIER (M), LOQUET-POUSOIR (P)

STRATIFIÉ SOURCE		FLINTWOOD	PLACAGE DE BOIS
Boîtier, dos et devant	Boîtier et dos; devant en Flintwood	Boîtier, dos et devant	Boîtier, dos et devant
3641	4806	5617	5898
3901	5152	6020	6321
4185	5520	6451	6774
3833	5059	5911	6208
4106	5422	6336	6653
4400	5809	6787	7127

PORTES À CHARNIÈRES AVEC FENTES À COURRIER (M), POIGNÉE UPSTAGE (X)

STRATIFIÉ SOURCE		FLINTWOOD	PLACAGE DE BOIS
Boîtier, dos et devant	Boîtier et dos; devant en Flintwood	Boîtier, dos et devant	Boîtier, dos et devant
3779	4988	5830	6122
4043	5335	6235	6546
4319	5704	6665	6998
3970	5240	6124	6428
4246	5603	6548	6877
4540	5991	7003	7351

HTSM

Caisson mobile

ÉLÉMENTS COMPRIS

Boîtier avec tiroir ou porte, roulettes.

ÉLÉMENTS NON COMPRIS

Plateau mobile pour casier (HTAT).

REMARQUES

Les portes à charnières ne sont offertes qu'avec le loquet-poussoir (P).

Le tiroir de classement n'est offert qu'avec la poignée upStage (X).

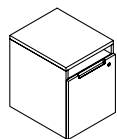

Tiroir de classement

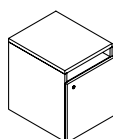

Porte à charnières

OPTIONS

Style	Style de la poignée	Finition de la poignée	Finition du boîtier, du dos, de la tablette et du devant	Serrure et clés	Coussin de siège	Finition du coussin de siège
HL Porte à charnières, ouverture à gauche	P Loquet-poussoir X Poignée upStage	NN Sans objet (loquet-poussoir seulement)	Stratifié Source Flintwood Placage de bois	N Sans serrure K Passe-partout R Au hasard	Y Oui N Non	Tissu
HR Porte à charnières, ouverture à droite		Foundation Mica Accent				
FN Tiroir classeur						

COMMANDE TYPE

HTSM HL	X	74	ZA	ZA	ZA	K	Y	F510
----------------	----------	-----------	-----------	-----------	-----------	----------	----------	-------------

DIMENSIONS

PRIX

PORTE À CHARNIÈRES (HR, HL), LOQUET-POUSSOIR (P)

STRATIFIÉ SOURCE		FLINTWOOD	PLACAGE DE BOIS
Boîtier, dos, tablettes et devant	Boîtier, dos et tablettes; devant en Flintwood	Boîtier, dos, tablettes et devant	Boîtier, dos, tablettes et devant
793	1167	1637	1720

TIROIR CLASSEUR (FN), POIGNÉE UPSTAGE (X)

STRATIFIÉ SOURCE		FLINTWOOD	PLACAGE DE BOIS
Boîtier, dos, tablettes et devant	Boîtier, dos et tablettes; devant en Flintwood	Boîtier, dos, tablettes et devant	Boîtier, dos, tablettes et devant
1053	1547	2172	2282

COUSSIN DE SIÈGE : AJOUTER

Cat. 1	TFC / Cat. 2	CFC / Cat. 3	Cat. 4	Cat. 5	Cat. 6	Cat. 7	Cat. 8	Cat. 9	Cat. 10	Cuir LA	Cuir LB	Cuir LC	Cuir LD
625	688	714	746	762	778	811	843	875	907	1093	1165	1369	1434

HTST

Tour latérale

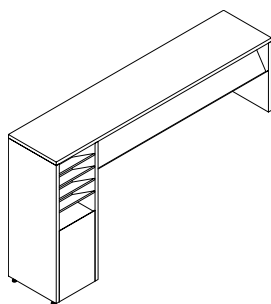

ÉLÉMENTS COMPRIS

Une tour latérale avec quincaillerie, serrure et clés (le cas échéant).

REMARQUES

L'orientation doit être déterminée pour la configuration simple (S), mais pas pour la configuration double (D).

Expédition en pièces démontées.

OPTIONS

Hauteur	Profondeur	Largeur	Style	Configuration
42	16	60, 66, 72	G Support S Rangement	S Simple D Double

COMMANDE TYPE

HTST 42	16	60	G	D
----------------	-----------	-----------	----------	----------

OPTIONS (SUITE)

Orientation	Montage	Finition du boîtier et des éléments secondaires	Finition peinte du métal	Serrure et clés
N Sans objet L Gauche R Droite	S Gradin C Bahut	Stratifié Source Flintwood Placage de bois	Foundation Mica Accent	N Sans serrure K Passe-partout R Au hasard

COMMANDE TYPE (SUITE)

N	S	ZA	ZA	74	K
----------	----------	-----------	-----------	-----------	----------

Consulter la grille de prix à la page suivante.

HTST Tour latérale (suite)

DIMENSIONS PO / MM

H	P	La
42 / 1219	16 / 406	60 / 1524
42 / 1219	16 / 406	66 / 1676
42 / 1219	16 / 406	72 / 1829

42 / 1219	16 / 406	60 / 1524
42 / 1219	16 / 406	66 / 1676
42 / 1219	16 / 406	72 / 1829

H	P	La
42 / 1219	16 / 406	60 / 1524
42 / 1219	16 / 406	66 / 1676
42 / 1219	16 / 406	72 / 1829

42 / 1219	16 / 406	60 / 1524
42 / 1219	16 / 406	66 / 1676
42 / 1219	16 / 406	72 / 1829

Finition Mica ou Accent : ajouter 52

PRIX

SUPPORT (G)

SIMPLE, GAUCHE/DROITE (S)

Stratifié Source	Flintwood	lacagede bois
1272	1787	1876
1320	1839	1929
1370	1888	1982

DOUBLE (D)

Stratifié Source	Flintwood	lacagede bois
1308	1668	1750
1378	1728	1816
1447	1791	1881

RANGEMENT (S)

SIMPLE, GAUCHE/DROITE (S)

Stratifié Source	Flintwood	lacagede bois
2049	3136	3294
2078	3187	3346
2106	3236	3398

DOUBLE SIDED (D)

Stratifié Source	Flintwood	lacagede bois
2685	3767	3953
2720	3847	4040
2755	3927	4127

HTSFT

Classeur latéral

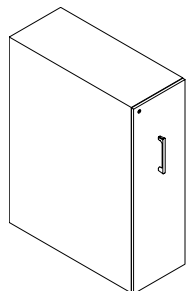

Le classeur latéral sert d'espace de rangement personnel et de division spatiale (l'utilisateur peut le laisser ouvert pour plus d'intimité sur le côté de son poste). Compatible avec les tables fixes ou réglables en hauteur, il peut être installé en configuration autoportante ou fixé à un autre meuble, selon les besoins d'aménagement. On peut y ajouter des accessoires pour gagner en fonctionnalité et faciliter l'organisation.

ÉLÉMENTS COMPRIS

Un classeur latéral avec pattes de nivellement.

Un tiroir avec roulettes.

Tablettes en métal.

Un crochet à manteau (configurations avec penderie seulement).

Serrure et clés, alimentation USB avec rallonge, passe-fils (le cas échéant).

Ensemble d'accessoires A (le cas échéant) : un porte-crayons, un plateau suspendu et un crochet pour casque d'écoute.

Ensemble d'accessoires B (le cas échéant) : un porte-crayons, un plateau suspendu, un crochet pour casque d'écoute et un porte-documents.

ÉLÉMENTS NON COMPRIS

Support de montage de surface de travail sur rangement (HTWS).

L'option de serrure numérique (D) ne comprend pas la clé de programmation ni la clé de gestion. Pour en savoir plus sur ces deux clés, voir le guide de commande de serrures sur le site de Teknion.

REMARQUES

Configurations sans penderie (K), (M) et (P) : profondeur de 24 po seulement.

Each USB Outlet has one USB-A port and one USB-C port for charging only.

The USB-A port supplies 18 Watts maximum at 5 Volts DC when used alone.

The USB-C port supplies 20 Watts maximum at 5 to 12 Volts DC when used alone.

Maximum combined output is 20 Watts when both ports are used together : 10 Watts for USB-A port & 10 Watts for USB-B

OPTIONS

Hauteur	Profondeur	Configuration	Orientation
42, 51	24, 30, 32, 38	K Sans accessoires, sans penderie N Sans accessoires, avec penderie M Ensemble d'accessoires A, sans penderie A Ensemble d'accessoires A, avec penderie B Ensemble d'accessoires B, avec penderie P Ensemble d'accessoires B, sans penderie K Sans accessoires, sans penderie	L Gauche R Droite

COMMANDE TYPE

HTSFT 42	30	N	L
-----------------	-----------	----------	----------

OPTIONS (SUITE)

Finition des poignées	Finition du boîtier et du devant	Finition peinte du métal	Alimentation USB	Serrure et clés
Foundation	Stratifié Source	Foundation	N Non	N Sans serrure
Mica	Flintwood	Mica	S Passe-fils sur le côté	K Passe-partout
Accent	Placage de bois	Accent	B Passe-fils à la base	R Au hasard
				D Serrure numérique

COMMANDE TYPE (SUITE)

74	ZA	ZA	74	N	N
-----------	-----------	-----------	-----------	----------	----------

Consulter la grille de prix à la page suivante.

HTSFT

Classeur latéral (suite)

DIMENSIONS PO / MM

H	P
42 / 1219	24 / 610
51 / 1295	24 / 610

PRIX

SANS ACCESSOIRES, SANS PENDERIE (K)

STRATIFIÉ SOURCE			FLINTWOOD	PLACAGE DE BOIS
Boîtier et devant	Boîtier; devant en Flintwood	Boîtier; devant en placage de bois	Boîtier et devant	Boîtier et devant
2741	2869	2939	4784	5021
2953	3094	3172	5079	5334

SANS ACCESSOIRES, AVEC PENDERIE (N)

STRATIFIÉ SOURCE			FLINTWOOD	PLACAGE DE BOIS		
Boîtier et devant	Boîtier; devant en Flintwood	Boîtier; devant en placage de bois	Boîtier et devant	Boîtier et devant		
42 / 1219	24 / 610	2847	2975	3049	5015	5268
42 / 1219	30 / 762	3179	3201	3281	5340	5606
42 / 1219	32 / 813	3278	3354	3436	5425	5697
42 / 1219	38 / 965	3376	3504	3593	5512	5785
51 / 1295	24 / 610	3059	3201	3281	5340	5606
51 / 1295	30 / 762	3390	3534	3622	5745	6031
51 / 1295	32 / 813	3487	3630	3721	5919	6216
51 / 1295	38 / 965	3580	3729	3825	5942	6238

ENSEMBLE D'ACCESSOIRES A, SANS PENDERIE (M)

STRATIFIÉ SOURCE			FLINTWOOD	PLACAGE DE BOIS		
Boîtier et devant	Boîtier; devant en Flintwood	Boîtier; devant en placage de bois	Boîtier et devant	Boîtier et devant		
42 / 1219	24 / 610	2898	3023	3096	4939	5179
51 / 1295	24 / 610	3109	3249	3328	5237	5489

ENSEMBLE D'ACCESSOIRES A, AVEC PENDERIE (A)

STRATIFIÉ SOURCE			FLINTWOOD	PLACAGE DE BOIS		
Boîtier et devant	Boîtier; devant en Flintwood	Boîtier; devant en placage de bois	Boîtier et devant	Boîtier et devant		
42 / 1219	24 / 610	3004	3131	3204	5170	5423
42 / 1219	30 / 762	3335	3357	3436	5496	5763
42 / 1219	32 / 813	3434	3509	3593	5582	5853
42 / 1219	38 / 965	3534	3659	3747	5666	5942
51 / 1295	24 / 610	3215	3357	3436	5496	5763
51 / 1295	30 / 762	3546	3688	3776	5899	6185
51 / 1295	32 / 813	3643	3786	3878	6076	6372
51 / 1295	38 / 965	3737	3887	3979	6096	6394

Mica ou Accent : ajouter 52
Alimentation USB : ajouter 319
Serrure numérique : ajouter 579

Suite de la grille de prix à la page suivante

H T S F T

Classeur latéral (suite)

DIMENSIONS
PO / MM

42 / 1219	24 / 610
51 / 1295	24 / 610

PRIX

ENSEMBLE D'ACCESSOIRES B, SANS PENDERIE (P)

STRATIFIÉ SOURCE			FLINTWOOD	PLACAGE DE BOIS
Boîtier et devant	Boîtier; devant en Flintwood	Boîtier; devant en placage de bois	Boîtier et devant	Boîtier et devant
2996	3124	3194	5037	5275
3207	3350	3426	5334	5589

ENSEMBLE D'ACCESSOIRES B, AVEC PENDERIE (B)

STRATIFIÉ SOURCE			FLINTWOOD	PLACAGE DE BOIS		
Boîtier et devant	Boîtier; devant en Flintwood	Boîtier; devant en placage de bois	Boîtier et devant	Boîtier et devant		
42 / 1219	24 / 610	3101	3229	3305	5271	5522
42 / 1219	30 / 762	3434	3455	3536	5596	5861
42 / 1219	32 / 813	3534	3606	3691	5679	5950
42 / 1219	38 / 965	3630	3758	3846	5764	6040
51 / 1295	24 / 610	3312	3455	3536	5596	5861
51 / 1295	30 / 762	3646	3786	3877	5998	6285
51 / 1295	32 / 813	3742	3887	3977	6175	6471
51 / 1295	38 / 965	3835	3985	4077	6195	6493

Mica ou Accent : ajouter 52

Alimentation USB : ajouter 319

Serrure numérique : ajouter 579

HTSFS

Mini classeur latéral

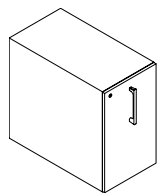

Conçu pour soutenir la surface de travail, le mini classeur latéral sert d'espace de rangement personnel et de division spatiale.

ÉLÉMENTS COMPRIS

Un mini classeur latéral avec pattes de nivellement.

Un tiroir.

Tablettes en métal.

Serrure et clés, alimentation USB avec rallonge, passe-fils (le cas échéant).

ÉLÉMENTS NON COMPRIS

Support de montage de surface de travail sur rangement (HTWS).

L'option de serrure numérique (D) ne comprend pas la clé de programmation ni la clé de gestion. Pour en savoir plus sur ces deux clés, voir le guide de commande de serrures sur le site de Teknion.

REMARQUES

Chaque prise USB comprend un port USB-A et un port USB-C pour le chargement seulement.

Le port USB-A fournit un maximum de 18 W à 5 VCC lorsqu'utilisé seul.

Le port USB-C fournit un maximum de 20 W à 5 à 20 VCC lorsqu'utilisé seul.

La puissance de sortie maximale combinée est de 20 W lorsque les deux ports sont utilisés simultanément (USB-A : 10 W; USB-C : 10 W).

OPTIONS

Hauteur	Profondeur	Configuration	Orientation
28	23, 29	N Sans accessoires A Ensemble d'accessoires A B Ensemble d'accessoires B	L Gauche R Droite

COMMANDE TYPE

HTSFS 28	23	N	L
-----------------	-----------	----------	----------

OPTIONS (SUITE)

Finition des poignées	Finition du boîtier et du devant	Finition du métal	Alimentation USB	Serrure et clés
Foundation	Stratifié Source	Foundation	N Non	N Sans serrure
Mica	Flintwood	Mica	Y Oui	K Passe-partout
Accent	Placage de bois	Accent		R Au hasard
				D Serrure numérique

COMMANDE TYPE (SUITE)

74	ZA	ZA	74	N	N
-----------	-----------	-----------	-----------	----------	----------

Consulter la grille de prix à la page suivante.

H T S F S

Mini classeur latéral (suite)

DIMENSIONS PO / MM

H	P
28 / 711	23 / 584
28 / 711	29 / 737

PRIX

SANS ACCESSOIRES (N)

STRATIFIÉ SOURCE			FLINTWOOD	PLACAGE DE BOIS
Boîtier et devant	Boîtier; devant en Flintwood	Boîtier; devant en placage de bois	Boîtier et devant	Boîtier et devant
2403	2498	2560	4443	4667
2826	2922	2996	4706	4941

ENSEMBLE D'ACCESSOIRES A (A)

STRATIFIÉ SOURCE			FLINTWOOD	PLACAGE DE BOIS
Boîtier et devant	Boîtier; devant en Flintwood	Boîtier; devant en placage de bois	Boîtier et devant	Boîtier et devant
2558	2653	2720	4600	4822
2981	3076	3154	4859	5095

ENSEMBLE D'ACCESSOIRES B (B)

STRATIFIÉ SOURCE			FLINTWOOD	PLACAGE DE BOIS
Boîtier et devant	Boîtier; devant en Flintwood	Boîtier; devant en placage de bois	Boîtier et devant	Boîtier et devant
2657	2751	2823	4699	4920
3081	3177	3255	4958	5195

Mica ou Accent : ajouter 52

Alimentation USB : ajouter 319

Serrure numérique : ajouter 579

HTAB

Cube de rangement

Le cube de rangement est une unité mobile pour effets personnels qui s'installe librement sous le gradin. Il peut servir d'espace de rangement supplémentaire qui optimisera les endroits inaccessibles sous la surface de travail, ou bien de solution de rechange économique aux bahuts bas et aux caissons.

ÉLÉMENTS COMPRIS

Un cube de rangement avec roulettes et séparateur déplaçable.

REMARQUES

La finition secondaire s'applique au devant de l'unité.

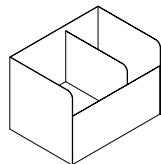

OPTIONS

Hauteur	Profondeur	Largeur	Finition principale	Finition secondaire	Finition de la base
15	13	18	Foundation Mica Accent	Foundation Mica Accent	Stratifié Source

COMMANDE TYPE

HTAB 15	13	18	74	74	LY
----------------	-----------	-----------	-----------	-----------	-----------

PRIX

Finition principale Foundation	Finition principale Accent/Mica
504	520

Finition secondaire Mica ou Accent : ajouter 14

accessoires pour
rangements

tableau d'ensemble

H T A N Panneau complémentaire pour bibliothèque

Page 532

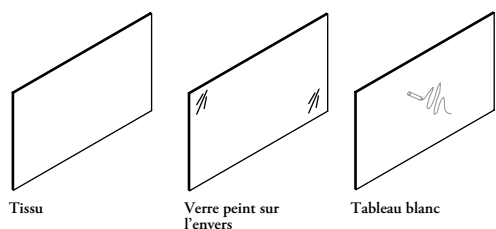

H T A Z Panneau complémentaire pour rangement superposable avec porte à charnières

Page 536

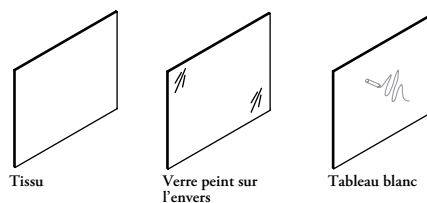

H T A S Bloc d'élévation pour gradin

Page 538

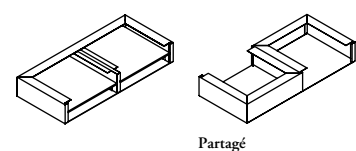

H T A D Appuie-livres pour bibliothèque modulaire

Page 539

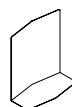

H T A C Coussin

Page 540

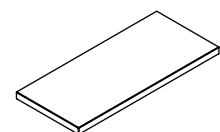

H T A F Classeurs horizontaux intégrés

Page 541

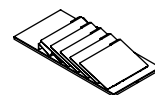

H T A T Plateau mobile pour casier

Page 542

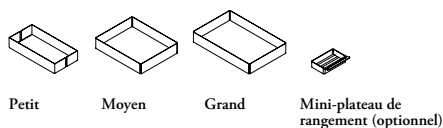

H T A G Mini-plateau de rangement

Page 543



tableau d'ensemble

H T A K Ensemble d'accessoires

Page 544

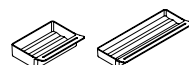
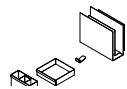

H T A R Plateau à chaussures pour
classeur latéral

Page 545

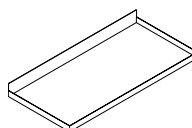

HTAN

Panneau complémentaire pour bibliothèque

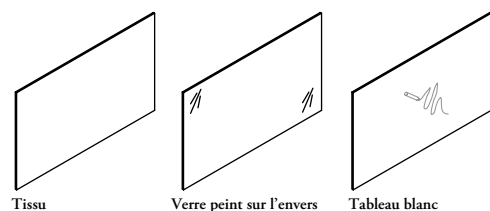

Tissue Verre peint sur l'envers Tableau blanc

ÉLÉMENTS COMPRIS

Panneau et bandes autoagrippantes.

REMARQUES

S'installe sur les bibliothèques superposables (HTSB, HTSBS, HTSBF, HTSBW). Consulter la section *Rangements* pour obtenir plus de détails.

Les styles de bibliothèques simple (SA) et simple avec partie supérieure accessible des deux côtés (SB) ne sont offerts qu'en largeur de 24 po à 48 po.

Les styles de bibliothèques simple avec partie supérieure accessible des deux côtés (SB) et partagée avec partie supérieure accessible des deux côtés (DB) sont offerts en hauteur de 45 po seulement.

Les styles de bibliothèques simple avec partie supérieure accessible des deux côtés (SB), partagée (DA) et partagée avec partie supérieure accessible des deux côtés (DB) sont offerts en largeur de 24 po.

La hauteur de 45 po n'est pas offerte en combinaison avec la largeur de 24 po.

OPTIONS

Configuration	Style de la bibliothèque	Hauteur de la bibliothèque	Largeur de la bibliothèque	Finition
F Tissue	SA Simple	21, 30, 45	24, 30, 36, 42, 48, 54, 60, 66, 72	Tissue
G Verre peint sur l'envers	SB Simple avec partie supérieure accessible des deux côtés			K1 Storm White
W Tableau blanc	DA Partagée			K7 Very White
	DB Partagée avec partie supérieure accessible des deux côtés			J6 Gris
				WB Tableau blanc

COMMANDE TYPE

HTAN F	DB	30	36	K671
---------------	-----------	-----------	-----------	-------------

DIMENSIONS PO / MM

H	La
21 / 533	24 / 610
21 / 533	30 / 762
21 / 533	36 / 914
21 / 533	42 / 1066
21 / 533	48 / 1219
30 / 762	24 / 610
30 / 762	30 / 762
30 / 762	36 / 914
30 / 762	42 / 1066
30 / 762	48 / 1219
45 / 1143	30 / 762
45 / 1143	36 / 914
45 / 1143	42 / 1066
45 / 1143	48 / 1219

PRIX

TISSU (F)

SIMPLE (SA)

TFC /	Cat. A	Cat. 1	Cat. 2	Cat. 3	Cat. 4	Cat. 5	Cat. 6	Cat. 7
100	103	110	112	115	119	122	126	
104	111	113	117	121	123	127	129	
128	131	134	141	145	151	154	158	
151	154	158	161	166	175	179	183	
171	176	181	186	191	197	205	210	
145	151	154	158	161	165	175	179	
153	157	160	164	171	178	182	186	
182	187	191	202	208	211	217	223	
213	218	225	234	241	247	255	264	
243	250	258	266	273	282	292	299	
228	238	242	249	257	265	272	281	
273	284	292	300	309	316	330	338	
317	330	339	347	359	370	383	393	
367	375	390	399	409	424	436	451	

SIMPLE AVEC PARTIE SUPÉRIEURE ACCESSIBLE DES DEUX CÔTÉS (SB)

TFC /	Cat. A	Cat. 1	Cat. 2	Cat. 3	Cat. 4	Cat. 5	Cat. 6	Cat. 7
s.o.	s.o.	s.o.	s.o.	s.o.	s.o.	s.o.	s.o.	s.o.
s.o.	s.o.	s.o.	s.o.	s.o.	s.o.	s.o.	s.o.	s.o.
s.o.	s.o.	s.o.	s.o.	s.o.	s.o.	s.o.	s.o.	s.o.
s.o.	s.o.	s.o.	s.o.	s.o.	s.o.	s.o.	s.o.	s.o.
s.o.	s.o.	s.o.	s.o.	s.o.	s.o.	s.o.	s.o.	s.o.
s.o.	s.o.	s.o.	s.o.	s.o.	s.o.	s.o.	s.o.	s.o.
s.o.	s.o.	s.o.	s.o.	s.o.	s.o.	s.o.	s.o.	s.o.
s.o.	s.o.	s.o.	s.o.	s.o.	s.o.	s.o.	s.o.	s.o.
s.o.	s.o.	s.o.	s.o.	s.o.	s.o.	s.o.	s.o.	s.o.
s.o.	s.o.	s.o.	s.o.	s.o.	s.o.	s.o.	s.o.	s.o.
153	157	160	164	171	178	182	186	
182	187	191	202	208	211	217	223	
213	218	225	234	241	247	255	264	
243	250	258	266	273	282	292	299	

Suite de la grille de prix à la page suivante.

H T A N

Panneau complémentaire pour bibliothèque (suite)

**DIMENSIONS
PO / MM**

PRIX

		FISSU (F) (suite)								PARTAGÉE AVEC PARTIE SUPÉRIEURE ACCESSIBLE DES DEUX CÔTÉS (DB)							
		PARTAGÉE (DA)								PARTAGÉE AVEC PARTIE SUPÉRIEURE ACCESSIBLE DES DEUX CÔTÉS (DB)							
TFC /		TFC /								TFC /							
Cat. A	Cat. 1	Cat. 2	Cat. 3	Cat. 4	Cat. 5	Cat. 6	Cat. 7	Cat. A	Cat. 1	Cat. 2	Cat. 3	Cat. 4	Cat. 5	Cat. 6	Cat. 7		
21 / 533	30 / 762	54	55	57	58	60	61	63	66	s.o.	s.o.	s.o.	s.o.	s.o.	s.o.	s.o.	s.o.
21 / 533	36 / 914	63	66	69	70	73	74	78	81	s.o.	s.o.	s.o.	s.o.	s.o.	s.o.	s.o.	s.o.
21 / 533	42 / 1066	74	80	81	83	85	87	89	90	s.o.	s.o.	s.o.	s.o.	s.o.	s.o.	s.o.	s.o.
21 / 533	48 / 1219	85	88	89	92	97	98	100	103	s.o.	s.o.	s.o.	s.o.	s.o.	s.o.	s.o.	s.o.
21 / 533	54 / 1372	96	98	100	103	106	112	114	119	s.o.	s.o.	s.o.	s.o.	s.o.	s.o.	s.o.	s.o.
21 / 533	60 / 1524	104	111	113	117	121	123	127	129	s.o.	s.o.	s.o.	s.o.	s.o.	s.o.	s.o.	s.o.
21 / 533	66 / 1676	119	122	126	128	131	136	141	145	s.o.	s.o.	s.o.	s.o.	s.o.	s.o.	s.o.	s.o.
21 / 533	72 / 1829	128	131	134	141	145	151	154	158	s.o.	s.o.	s.o.	s.o.	s.o.	s.o.	s.o.	s.o.
30 / 762	30 / 762	78	81	82	84	87	88	90	94	s.o.	s.o.	s.o.	s.o.	s.o.	s.o.	s.o.	s.o.
30 / 762	36 / 914	90	94	97	99	101	104	111	113	s.o.	s.o.	s.o.	s.o.	s.o.	s.o.	s.o.	s.o.
30 / 762	42 / 1066	104	111	113	117	121	123	127	129	s.o.	s.o.	s.o.	s.o.	s.o.	s.o.	s.o.	s.o.
30 / 762	48 / 1219	123	126	129	133	136	142	148	152	s.o.	s.o.	s.o.	s.o.	s.o.	s.o.	s.o.	s.o.
30 / 762	54 / 1372	136	142	148	152	157	159	163	167	s.o.	s.o.	s.o.	s.o.	s.o.	s.o.	s.o.	s.o.
30 / 762	60 / 1524	153	157	160	164	171	178	182	186	s.o.	s.o.	s.o.	s.o.	s.o.	s.o.	s.o.	s.o.
30 / 762	66 / 1676	165	174	179	182	187	193	203	208	s.o.	s.o.	s.o.	s.o.	s.o.	s.o.	s.o.	s.o.
30 / 762	72 / 1829	182	187	191	202	208	211	217	223	s.o.	s.o.	s.o.	s.o.	s.o.	s.o.	s.o.	s.o.
45 / 1143	30 / 762	111	113	115	121	124	127	129	133	78	81	82	84	87	88	90	94
45 / 1143	36 / 914	130	134	140	143	149	153	157	160	90	94	97	99	101	104	111	113
45 / 1143	42 / 1066	153	157	160	164	171	178	182	186	104	111	113	117	121	123	127	129
45 / 1143	48 / 1219	176	181	184	189	195	205	210	214	123	126	129	133	136	142	148	152
45 / 1143	54 / 1372	194	204	209	213	219	225	234	241	136	142	148	152	157	159	163	167
45 / 1143	60 / 1524	217	223	233	240	247	251	259	269	153	157	160	164	171	178	182	186
45 / 1143	66 / 1676	240	246	254	263	270	276	285	295	165	174	179	182	187	193	203	208
45 / 1143	72 / 1829	263	269	278	285	295	303	311	321	182	187	191	202	208	211	217	223

Suite de la grille de prix à la page suivante.

H T A N

Panneau complémentaire pour bibliothèque (suite)

DIMENSIONS
PO / MM

PRIX

DIMENSIONS PO / MM		VERRE PEINT SUR L'ENVERS (G)			
H	La	SIMPLE (SA)	SIMPLE AVEC PARTIE SUP. ACCESSIBLE 2 CÔTÉS (SB)	PARTAGÉE (DA)	PARTAGÉE AVEC PARTIE SUP. ACCESSIBLE DES 2 CÔTÉS (DB)
21 / 533	24 / 610	398	s.o.	s.o.	s.o.
21 / 533	30 / 762	421	s.o.	210	s.o.
21 / 533	36 / 914	503	s.o.	250	s.o.
21 / 533	42 / 1066	586	s.o.	294	s.o.
21 / 533	48 / 1219	671	s.o.	337	s.o.
21 / 533	54 / 1372	s.o.	s.o.	376	s.o.
21 / 533	60 / 1524	s.o.	s.o.	421	s.o.
21 / 533	66 / 1676	s.o.	s.o.	461	s.o.
21 / 533	72 / 1829	s.o.	s.o.	503	s.o.
30 / 762	24 / 610	571	s.o.	s.o.	s.o.
30 / 762	30 / 762	600	s.o.	299	s.o.
30 / 762	36 / 914	717	s.o.	361	s.o.
30 / 762	42 / 1066	837	s.o.	421	s.o.
30 / 762	48 / 1219	955	s.o.	480	s.o.
30 / 762	54 / 1372	s.o.	s.o.	541	s.o.
30 / 762	60 / 1524	s.o.	s.o.	600	s.o.
30 / 762	66 / 1676	s.o.	s.o.	657	s.o.
30 / 762	72 / 1829	s.o.	s.o.	717	s.o.
45 / 1143	30 / 762	897	600	428	299
45 / 1143	36 / 914	1076	717	514	361
45 / 1143	42 / 1066	1256	837	600	421
45 / 1143	48 / 1219	1437	955	685	480
45 / 1143	54 / 1372	s.o.	s.o.	769	541
45 / 1143	60 / 1524	s.o.	s.o.	856	600
45 / 1143	66 / 1676	s.o.	s.o.	942	657
45 / 1143	72 / 1829	s.o.	s.o.	1027	717

Suite de la grille de prix à la page suivante.

H T A N

**Panneau complémentaire pour
bibliothèque (suite)**

**DIMENSIONS
PO / MM**

PRIX

DIMENSIONS PO / MM		TABLEAU BLANC (W)			
		SIMPLE (SA)	SIMPLE AVEC PARTIE SUP. ACCESSIBLE 2 CÔTÉS (SB)	PARTAGÉE (DA)	PARTAGÉE AVEC PARTIE SUP. ACCESSIBLE DES 2 CÔTÉS (DB)
H	La				
21 / 533	24 / 610	51	s.o.	s.o.	s.o.
21 / 533	30 / 762	53	s.o.	48	s.o.
21 / 533	36 / 914	63	s.o.	54	s.o.
21 / 533	42 / 1066	78	s.o.	61	s.o.
21 / 533	48 / 1219	88	s.o.	70	s.o.
21 / 533	54 / 1372	s.o.	s.o.	83	s.o.
21 / 533	60 / 1524	s.o.	s.o.	92	s.o.
21 / 533	66 / 1676	s.o.	s.o.	103	s.o.
21 / 533	72 / 1829	s.o.	s.o.	117	s.o.
30 / 762	24 / 610	55	s.o.	s.o.	s.o.
30 / 762	30 / 762	58	s.o.	53	s.o.
30 / 762	36 / 914	74	s.o.	63	s.o.
30 / 762	42 / 1066	92	s.o.	78	s.o.
30 / 762	48 / 1219	111	s.o.	88	s.o.
30 / 762	54 / 1372	s.o.	s.o.	103	s.o.
30 / 762	60 / 1524	s.o.	s.o.	122	s.o.
30 / 762	66 / 1676	s.o.	s.o.	140	s.o.
30 / 762	72 / 1829	s.o.	s.o.	156	s.o.
45 / 1143	30 / 762	70	70	48	48
45 / 1143	36 / 914	96	96	54	54
45 / 1143	42 / 1066	122	122	61	61
45 / 1143	48 / 1219	148	148	70	70
45 / 1143	54 / 1372	s.o.	s.o.	83	83
45 / 1143	60 / 1524	s.o.	s.o.	92	92
45 / 1143	66 / 1676	s.o.	s.o.	103	103
45 / 1143	72 / 1829	s.o.	s.o.	117	117

HTAZ

Panneau complémentaire pour rangement superposable avec porte à charnières

ÉLÉMENTS COMPRIS

Panneau et bandes autoagrippantes.

REMARQUES

S'installe sur les rangements superposables avec portes à charnières (HTSSS) et sur les rangements superposables partagés avec portes à charnières (HTSSD). Consulter la section *Rangements* pour obtenir plus de détails.

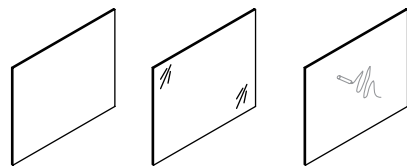

Tissu Verre peint sur l'envers Tableau blanc

OPTIONS

Configuration	Style	Hauteur	Largeur	Finition
F Tissu	ZS Simple	21, 30, 45	30, 36, 42, 48	Tissu
G Verre peint sur l'envers	ZD Partagée			K1 Storm White
W Tableau blanc				K7 Very White
				J6 Gris
				WB Tableau blanc

COMMANDE TYPE

HTAZ F	ZD	21	36	K671
---------------	-----------	-----------	-----------	-------------

DIMENSIONS PO / MM

H	La
21 / 533	30 / 762
21 / 533	36 / 914
21 / 533	42 / 1066
21 / 533	48 / 1219
30 / 762	30 / 762
30 / 762	36 / 914
30 / 762	42 / 1066
30 / 762	48 / 1219
45 / 1143	30 / 762
45 / 1143	36 / 914
45 / 1143	42 / 1066
45 / 1143	48 / 1219

PRIX

TISSU (F)

SIMPLE (ZS)

TFC /	Cat. A	Cat. 1	Cat. 2	Cat. 3	Cat. 4	Cat. 5	Cat. 6	Cat. 7
104	111	113	117	121	123	127	129	
128	131	134	141	145	151	154	158	
151	154	158	161	166	175	179	183	
171	176	181	186	191	197	205	210	
153	157	160	164	171	178	182	186	
182	187	191	202	208	211	217	223	
213	218	225	234	241	247	255	264	
243	250	258	266	273	282	292	299	
228	238	242	249	257	265	272	281	
273	284	292	300	309	316	330	338	
317	330	339	347	359	370	383	393	
367	375	390	399	409	424	436	451	

PARTAGÉE (ZD)

TFC /	Cat. A	Cat. 1	Cat. 2	Cat. 3	Cat. 4	Cat. 5	Cat. 6	Cat. 7
54	55	57	58	60	61	63	66	
63	66	69	70	73	74	78	81	
74	80	81	83	85	87	89	90	
85	88	89	92	97	98	100	103	
78	81	82	84	87	88	90	94	
90	94	97	99	101	104	111	113	
104	111	113	117	121	123	127	129	
123	126	129	133	136	142	148	152	
115	119	123	126	129	131	136	142	
136	142	148	152	157	159	163	167	
159	163	171	176	181	184	189	197	
182	187	191	202	208	211	217	223	

Suite de la grille de prix à la page suivante.

H T A Z

**Panneau complémentaire pour
rangement superposable
avec porte à charnières (suite)**

**DIMENSIONS
PO / MM**

H	La
21 / 533	30 / 762
21 / 533	36 / 914
21 / 533	42 / 1066
21 / 533	48 / 1219
30 / 762	30 / 762
30 / 762	36 / 914
30 / 762	42 / 1066
30 / 762	48 / 1219
45 / 1143	30 / 762
45 / 1143	36 / 914
45 / 1143	42 / 1066
45 / 1143	48 / 1219

21 / 533	30 / 762
21 / 533	36 / 914
21 / 533	42 / 1066
21 / 533	48 / 1219
30 / 762	30 / 762
30 / 762	36 / 914
30 / 762	42 / 1066
30 / 762	48 / 1219
45 / 1143	30 / 762
45 / 1143	36 / 914
45 / 1143	42 / 1066
45 / 1143	48 / 1219

PRIX

VERRE PEINT SUR L'ENVERS (G)

SIMPLE (ZS)	PARTAGÉE (ZD)
421	210
503	250
586	294
671	337
600	299
717	361
837	421
955	480
897	451
1076	541
1256	630
1437	717

TABLEAU BLANC (W)

SIMPLE (ZS)	PARTAGÉE (ZD)
53	53
58	58
66	66
71	71
55	55
60	60
69	69
74	74
71	71
84	84
97	97
111	111

HTAS

Bloc d'élévation pour gradin

Ce bloc est utilisé pour surélever, à la hauteur du gradin, des rangements superposables installés sur des bahuts pour gradin.

ÉLÉMENTS COMPRIS

Boîtier, simple ou partagé (selon les spécifications).

REMARQUES

La configuration partagée (D) n'est pas offerte en largeur de 24 po.

L'orientation s'applique à la configuration simple (S) seulement.

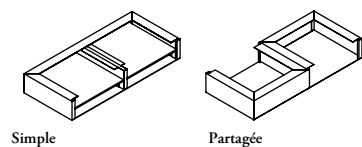

PRODUCT OPTIONS

Configuration	Largeur	Orientation	Finition du boîtier
S Simple D Partagée	24, 30, 36, 42, 48	L Gauche R Droite	Foundation Mica Accent

SAMPLE ORDER CODE

HTAS D	48	L	74
---------------	-----------	----------	-----------

DIMENSIONS PO / MM

La
24 / 609
30 / 762
36 / 914
42 / 1067
48 / 1219

PRIX

SIMPLE

Foundation	Accent/Mica
180	187
184	193
189	203
326	341
337	351

PARTAGÉE

Foundation	Accent/Mica
s.o.	s.o.
311	328
328	342
342	362
362	377

ÉLÉMENTS COMPRIS

Appuie-livres.

REMARQUES

Les appuie-livres peuvent être utilisés avec les bibliothèques superposables.
 Les appuie-livres de 12 po de hauteur sont conçus spécifiquement pour les bibliothèques superposables modulaires (HTSBV) de 30 po de hauteur ou moins.

HTAD

Appuie-livres pour bibliothèque modulaire

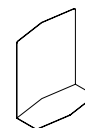

OPTIONS

Hauteur	Finition
12, 14	Foundation Mica Accent

COMMANDE TYPE

HTAD 12	74
----------------	-----------

**DIMENSIONS
PO / MM**

La
12 / 305
14 / 356

PRIX

Foundation	Accent/Mica
73	78
82	85

HTAC Coussin

Le coussin peut être installé sur un bahut ou un gradin pour offrir un siège d'appoint confortable dans une foule d'environnements.

ÉLÉMENTS COMPRIS

Coussin et bandes autoagrippantes.

REMARQUES

Le coussin peut être installé sur tous les bahuts surélevés et les gradins.

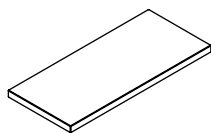

OPTIONS

Largeur	Finition
24, 30, 36, 42, 48	Tissu de recouvrement

COMMANDE TYPE

HTAC 36	A120
---------	------

DIMENSIONS PO / MM

La
24 / 609
30 / 762
36 / 914
42 / 1067
48 / 1219

PRIX

TFC /		Cat. 3	Cat. 4	Cat. 5	Cat. 6	Cat. 7	Cat. 8	Cat. 9	Cat. 10
Cat. 1	Cat. 2								
476	549	578	606	635	666	700	734	771	808
523	604	634	666	699	732	768	807	850	889
586	675	709	743	781	821	861	902	950	996
648	746	783	823	863	907	952	1000	1051	1102
715	821	861	906	950	997	1049	1100	1155	1213

Ces classeurs sont conçus pour être installés dans les tiroirs utilitaires et ainsi offrir une meilleure organisation et un classement pratique.

HTAF

Classeurs horizontaux intégrés

ÉLÉMENTS COMPRIS

Classeurs horizontaux intégrés et séparateurs.

REMARQUES

Largeur	Nombre de séparateurs
16	2
18	3
21	4
24	3
30	5

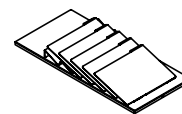

Les tiroirs ne sont pas tous identiques. Pour obtenir plus de détails, consulter le *Guide des applications*.

OPTIONS

Largeur	Finition intérieure	Finition des séparateurs
16, 18, 21, 24, 30	Foundation Mica Accent	Foundation Mica Accent

COMMANDE TYPE

HTAF 24	74	74
----------------	-----------	-----------

**DIMENSIONS
PO / MM**

La
16 / 406
18 / 457
21 / 533
24 / 609
30 / 762

PRIX

Foundation	Accent/Mica
94	98
111	115
124	129
114	121
145	153

HTAT

Plateau mobile pour casier

ÉLÉMENTS COMPRIS

Plateau avec une finition en tissu Geo Lore et un mini-plateau (le cas échéant).

REMARQUES

La finition du mini-plateau de rangement est en Soft Gris.

Le mini-plateau de rangement offert en option avec le petit plateau mobile pour casier est de style petit; pour les plateaux de style moyen ou grand, le mini-plateau est grand.

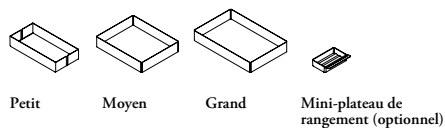

OPTIONS

Style	Finition du plateau	Mini-plateau de rangement
S Petit	Foundation	N Non
M Moyen	Mica	Y Oui
L Grand	Accent	

COMMANDE TYPE

HTAT S	74	Y
---------------	-----------	----------

DIMENSIONS CODE

PRIX

	Foundation	Accent/Mica
Small (S)	97	103
Medium (M)	117	124
Large (L)	140	148

Mini-plateau de rangement pour le style petit : ajouter 28

Mini-plateau de rangement pour les styles moyen ou grand : ajouter 32

ÉLÉMENTS COMPRIS

Mini-plateau de rangement.

REMARQUES

Finition en Soft Gris seulement.

H T A G

Mini-plateau de rangement

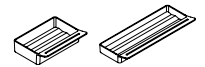

OPTIONS

Style

S Petit

L Grand

COMMANDE TYPE

HTAG S

DIMENSIONS

CODE

PRIX

DIMENSIONS CODE	PRIX
Petit (S)	28
Grand (L)	32

HTAK

Ensemble d'accessoires

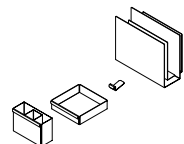

Conçus spécialement pour les classeurs latéraux et les mini classeurs latéraux, les ensembles d'accessoires facilitent l'organisation du rangement intérieur.

ÉLÉMENTS COMPRIS

Ensemble d'accessoires A : un porte-crayons, un plateau suspendu et un crochet pour casque d'écoute.

Ensemble d'accessoires B : un porte-crayons, un plateau suspendu, un crochet pour casque d'écoute et un porte-documents.

REMARQUES

Compatible avec les rails pour accessoires standard.

OPTIONS

Configuration	Finition peinte du métal
A Ensemble d'accessoires A	Foundation
B Ensemble d'accessoires B	Mica
	Accent

COMMANDE TYPE

HTAK A	74
--------	----

PRIX

Configuration	Foundation	Accent/Mica
A	175	181
B	268	273

Le plateau à chaussures pour classeur latéral ajoute à la fonctionnalité de la tablette inférieure du classeur latéral ou du mini classeur latéral. Réversible sur 180°, il facilite l'accès au contenu sur la tablette inférieure du mini classeur latéral, et garde les articles en place au bas du classeur latéral.

HTAR

Plateau à chaussures pour classeur latéral

ÉLÉMENTS COMPRIS

Un plateau à chaussures avec quincaillerie.

REMARQUES

Le plateau à chaussures fait toujours 13 po de profondeur. Voici les tailles de classeurs compatibles avec chacune des largeurs de plateau :

12 po : classeur latéral de 24 po ou 32 po de profondeur

18 po : classeur latéral de 30 po ou 38 po de profondeur

20 po : mini classeur latéral de 23 po de profondeur ou classeur latéral de 24 po de profondeur sans penderie

26 po : mini classeur latéral de 29 po de profondeur

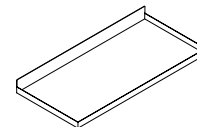

OPTIONS

Largeur	Finition peinte du métal
12, 18, 20, 26	Foundation Mica Accent

COMMANDE TYPE

HTAR 20	74
----------------	-----------

DIMENSIONS PO / MM

LA
12 / 305
18 / 457
20 / 508
26 / 660

PRIX

	Foundation	Accent/Mica
	94	100
	94	100
	110	115
	110	115

accessoires électriques

tableau d'ensemble

H T E B F Dispositif d'alimentation par la base

Page 551

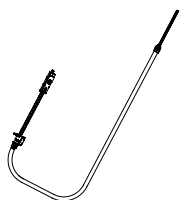

H T E B S Dispositif d'alimentation double par la base

Page 552

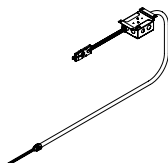

H T E B C Dispositif d'alimentation par la base Chicago

Page 553

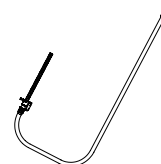

H T E F B Couvercle d'alimentation par la base

Page 554



H T E C F Dispositif d'alimentation par le plafond

Page 555



H T E C C Dispositif d'alimentation par le plafond Chicago

Page 556



H T E B H Câble électrique

Page 557

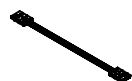

H T E F P Module d'alimentation flexible

Page 558

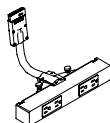

H T E F C Module d'alimentation Chicago

Page 560

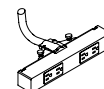

H T E F S Boîtier d'alimentation pour gradin simple

Page 561

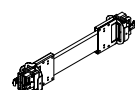

H T E M Module d'alimentation pour bureau multicircuit

Page 562

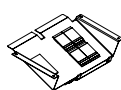

H T E P M C Module d'alimentation Chicago pour gradin réglable en hauteur

Page 563



tableau d'ensemble

H T E M C Module d'alimentation pour bureau multicircuit Chicago

Page 564

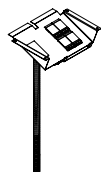

H T E P M Module d'alimentation pour gradin réglable en hauteur

Page 565

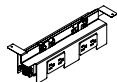

H T E C B Boîtier de communication

Page 566



H T E L Colonne d'alimentation

Page 567



H T E A Trappe d'accès pour bureau multicircuit

Page 568

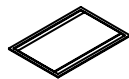

H T E G Passe-fils rectangulaire

Page 569



H T E N Boîtier de module d'alimentation pour bureau multicircuit

Page 570

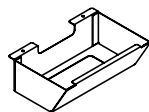

H T E J I C Connecteur Internet

Page 571



H T E J D B Séparateur à quatre voies

Page 572

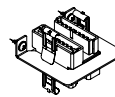

H T E W Serre-fils

Page 573

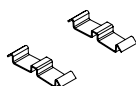

H T E T Chemin de câbles pour surface de travail

Page 574

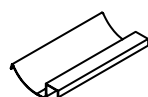

H T E R O Prise

Page 575



tableau d'ensemble

H T E K Couvercle de prise d'alimentation pour gradin simple

Page 576



H T E E E Plaque de prolongateur de communication

Page 577



H T E Z Couvercle de prise de communication pour gradin simple

Page 578



H T E X Boîte de jonction Chicago

Page 579



V E S Ensemble de montage international pour gradin

Page 580



H T E P C Système de conservation du courant

Page 581

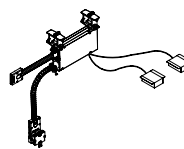

V B C U Module d'alimentation CALA

Page 582

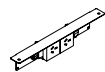

V B P H Câble de jonction CALA

Page 583

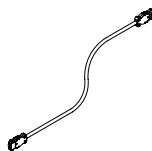

V B P U Dispositif d'alimentation CALA

Page 584

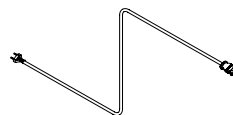

V B W B Station d'alimentation CALA

Page 585



Le dispositif d'alimentation par la base achemine le courant au niveau de la base d'un gradin et donne accès aux câbles de communication.

HTEBF

Dispositif d'alimentation par la base

ÉLÉMENTS COMPRIS

Un dispositif d'alimentation par la base, câble étanche de 72 po, plaque de prise de communication et quincaillerie de montage.

REMARQUES

Il faut un câble d'alimentation (HTEH) pour acheminer le courant vers un boîtier d'alimentation ou un boîtier de distribution.

Offert avec système de câblage 8 fils, mise à la terre isolée (8T), 7 fils, mise à la terre non isolée (7T), 8 fils, double circuit isolé (8K) ou 7 fils, double circuit non isolé (7K).

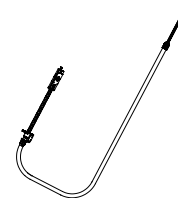

OPTIONS

Système de câblage	Longueur	Taille du module de gradin	Pays d'installation	Version
8T 8 fils, mise à la terre isolée	072	SM Regroupement de surfaces de 60 po ou moins	A Canada/É.-U.	Standard
8K 8 fils, double circuit isolé		LG Regroupement de surfaces de 66 po ou plus		V Exempt de PVC
7T 7 fils, mise à la terre non isolée				
7K 7 fils, double circuit non isolé				

COMMANDE TYPE

HTEBF 8K	072	LG	A	V
-----------------	------------	-----------	----------	----------

DIMENSIONS

Taille du module de gradin
SM
LG

PRIX

8 FILS, MISE À LA TERRE ISOLÉE (8T) ET 7 FILS, MISE À LA TERRE NON ISOLÉE (7T)

	Standard	Exempt de PVC
SM	476	522
LG	660	709

8 FILS, DOUBLE CIRCUIT ISOLÉ (8K) ET 7 FILS, DOUBLE CIRCUIT NON ISOLÉ (7K)

	Standard	Exempt de PVC
SM	597	655
LG	781	838

HTEBS

Dispositif d'alimentation double par la base

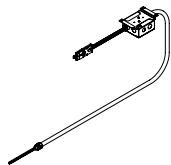

Le dispositif d'alimentation double par la base est raccordé à deux endroits au circuit d'alimentation de l'immeuble. Il achemine le courant dans un panneau.

ÉLÉMENTS COMPRIS

Un dispositif d'alimentation double par la base, câble étanche de 72 po, une boîte de jonction et quincaillerie de montage.

REMARQUE

Les ferrures sont de couleur Platinum.

OPTIONS

Système de câblage	Longueur	Pays d'installation	Version
8T 8 fils, mise à la terre isolée	072	A Canada/É.-U.	Standard
8K 8 fils, double circuit isolé			V Exempt de PVC
7T 7 fils, mise à la terre non isolée			
7K 7 fils, double circuit non isolé			

COMMANDE TYPE

HTEBS 8K	072	A	V
-----------------	------------	----------	----------

PRIX

8 FILS, MISE À LA TERRE ISOLÉE (8T) ET 7 FILS, MISE À LA TERRE NON ISOLÉE (7T)

Standard	Exempt de PVC
429	548

8 FILS, DOUBLE CIRCUIT ISOLÉ (8K) ET 7 FILS, DOUBLE CIRCUIT NON ISOLÉ (7K)

Standard	Exempt de PVC
495	628

Le dispositif d'alimentation par la base Chicago achemine le courant au niveau de la base d'un gradin et donne accès aux câbles de communication.

ÉLÉMENTS COMPRIS

Un dispositif d'alimentation par la base et un câble étanche de 72 po.

HTEBC
Dispositif d'alimentation par la base
Chicago



OPTIONS

Longueur	Pays d'installation
072	A Canada/É.-U.

COMMANDE TYPE

HTEBC 072	A
------------------	----------

PRIX

427

HTEFB

Couvercle d'alimentation par la base

Le couvercle d'alimentation par la base confère une apparence uniforme aux câbles de communication qui passent à l'intérieur ou à l'extérieur du gradin.

ÉLÉMENTS COMPRIS

Un couvercle d'alimentation par la base et quincaillerie de montage.



OPTIONS

Montage	Finition
D Intérieur du gradin	Foundation
E Extérieur du gradin	Mica
	Accent

COMMANDE TYPE

HTEFB D	74
---------	----

PRIX

Foundation	Accent/Mica
133	141

Le dispositif d'alimentation par le plafond passe par la colonnette d'alimentation (HTEL) pour acheminer le courant du plafond au gradin.

HTECF

Dispositif d'alimentation par le plafond

ÉLÉMENT COMPRIS

Un dispositif d'alimentation par le plafond.

REMARQUES

Se branche sur une source de courant au-dessus du plafond, traverse la colonnette d'alimentation et se raccorde à un module d'alimentation.

Offert avec système de câblage 8 fils, mise à la terre isolée (8T), 7 fils, mise à la terre non isolée (7T), 8 fils, double circuit isolé (8K) ou 7 fils, double circuit non isolé (7K).

La longueur des câbles est de 120 po et 144 po.



OPTIONS

Système de câblage	Longueur	Pays d'installation	Version
8T 8 fils, mise à la terre isolée	120, 144	A Canada/É.-U.	Standard V Exempt de PVC
8K 8 fils, double circuit isolé			
7T 7 fils, mise à la terre non isolée			
7K 7 fils, double circuit non isolé			

COMMANDE TYPE

HTECF 8T	120	A	V
-----------------	------------	----------	----------

DIMENSIONS PO / MM

Lo
120 / 3048
144 / 3658

PRIX

8 FILS, MISE À LA TERRE ISOLÉE (8T) ET 7 FILS, MISE À LA TERRE NON ISOLÉE (7T)

Standard	Exempt de PVC
341	376
361	397

8 FILS, DOUBLE CIRCUIT ISOLÉ (8K) ET 7 FILS, DOUBLE CIRCUIT NON ISOLÉ (7K)

Standard	Exempt de PVC
415	455
435	479

HTECC

Dispositif d'alimentation par le plafond Chicago

Le dispositif d'alimentation par le plafond Chicago passe par la colonnette d'alimentation (HTEL) pour acheminer le courant du plafond au gradin.

ÉLÉMENT COMPRIS

Un dispositif d'alimentation par le plafond Chicago.



OPTIONS

Longueur	Pays d'installation
120, 144	A Canada/É.-U.

COMMANDE TYPE

HTECC 120	A
-----------	---

DIMENSIONS

PO / MM

Lo
120 / 3048
144 / 3658

PRIX

233
281

Le câble électrique achemine le courant d'un gradin à un autre.

ÉLÉMENT COMPRIS

Un câble électrique.

REMARQUES

Le câble électrique achemine le courant de façon réversible jusqu'à un séparateur à quatre voies et peut être branché séparément sur un connecteur Internet (doivent être commandés séparément).

Compatible with 7K, 7T, 8K and 8T wire systems. Compatible avec les systèmes de câblage 7K, 7T, 8K et 8T.

Offert en version Standard et en version Exempt de PVC.

HTEBH
Câble électrique



OPTIONS

Système de câblage	Longueur	Pays d'installation	Version
8T 8 fils, mise à la terre isolée	018, 021, 024, 030, 036, 042, 048, 054, 060, 066, 072, 078, 084, 096, 108, 120, 144	A Canada/É.-U.	Standard
8K 8 fils, double circuit isolé			V Exempt de PVC

COMMANDE TYPE

HTEBH 8K	072	A	V
-----------------	------------	----------	----------

DIMENSIONS
PO / MM

Lo
18 / 457
21 / 533
24 / 610
30 / 762
36 / 915
42 / 1067
48 / 1219
54 / 1372
60 / 1524
66 / 1676
72 / 1829
78 / 1981
84 / 2134
96 / 2438
108 / 2743
120 / 3048
144 / 3658

PRIX

8 FILS, MISE À LA TERRE ISOLÉE (8T)

Standard	Exempt de PVC
205	233
205	233
205	233
205	233
212	238
216	240
219	242
223	246
228	250
233	259
235	268
243	272
254	278
269	296
287	312
307	331
325	347

8 FILS, DOUBLE CIRCUIT ISOLÉ (8K)

Standard	Exempt de PVC
250	266
250	266
250	266
250	266
256	272
263	282
266	292
270	298
273	303
278	301
282	312
294	325
304	337
325	359
335	381
347	401
362	425

HTEFP

Module d'alimentation flexible

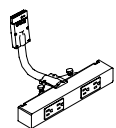

Le module d'alimentation flexible à deux prises doubles s'installe sur le rail d'alimentation d'un côté du gradin. On peut changer son emplacement sur le rail.

ÉLÉMENTS COMPRIS

Un module d'alimentation flexible (deux prises doubles) et ferrures de montage.

REMARQUES

Le module d'alimentation et les prises doubles sont offerts en finitions Very White et Gris.

Offert en versions standard et exempt de PVC.

Une prise USB est offerte avec le circuit 1 seulement.

La prise s'harmonisera automatiquement avec la finition choisie.

OPTIONS

Système de câblage	Longueur de câble	Style de prise	Configuration des prises	
8T 8 fils, mise à la terre isolée	024, 036, 048	S Standard, 15 A T Avec rainure en T, 20 A	1A Circuits 1 et A (7T et 7K seulement)	16 Circuits 1 et 6 (8K seulement)
8K 8 fils, double circuit isolé			1B Circuits 1 et B (7K seulement)	22 Circuits 1 et 2
7T 7 fils, mise à la terre non isolée			2A Circuits 2 et A (7T et 7K seulement)	23 Circuits 2 et 3 (8T seulement)
7K 7 fils, double circuit non isolé			3A Circuits 3 et A (7T seulement)	25 Circuits 2 et 5
			AA Circuit A (7T et 7K seulement)	26 Circuits 2 et 6 (8K seulement)
			AB Circuits A et B (7T et 7K seulement)	33 Circuits 3 et 3 (8T seulement)
			BB Circuit B (7K seulement)	35 Circuits 3 et 5 (8T seulement)
			11 Circuit 1	55 Circuits 5 et 5
			12 Circuits 1 et 2	56 Circuits 5 et 6 (8K seulement)
			13 Circuits 1 et 3 (8T seulement)	66 Circuits 6 et 6 (8K seulement)
			15 Circuits 1 et 5	U1 USB et Circuit 1

COMMANDE TYPE

HTEFP 8T	036	T	U1
-----------------	------------	----------	-----------

OPTIONS (SUITE)

Pays d'installation	Finish	PVC Option
A Canada/É.U.	26 Soft Gris 83 Very White	Standard V Exempt de PVC

COMMANDE TYPE (SUITE)

A	26	V
----------	-----------	----------

Consulter la grille de prix à la page suivante.

H T E F P
Module d'alimentation flexible
(suite)

DIMENSIONS
PO / MM

Lo
024 / 610
036 / 915
048 / 1219

PRIX

8 FILS, MISE À LA TERRE ISOLÉE (8T) ET 7 FILS, MISE À LA TERRE NON ISOLÉE (7T)

Standard, 15 A Avec rainure en T, 20 A

390	462
401	479
420	492

8 FILS, DOUBLE CIRCUIT ISOLÉ (8K) ET 7 FILS, DOUBLE CIRCUIT NON ISOLÉ (7K)

Standard, 15 A Avec rainure en T, 20 A

401	479
420	492
432	507

Version Exempt de PVC : ajouter 97

Prise USB : ajouter 121

HTEFC

Module d'alimentation Chicago

Le module d'alimentation Chicago à deux prises doubles (sur un seul côté) s'installe sur un gradin ou sur un seul côté du gradin.

ÉLÉMENTS COMPRIS

Une module d'alimentation Chicago (à deux prises doubles) et ferrures de montage.

REMARQUE

Le module d'alimentation est offert dans les finitions Very White et Gris.

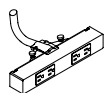

OPTIONS

Longueur de câble	Style de prise	Pays d'installation	Finition	Version
024, 036, 048	S Standard, 15 A T Avec rainure en T, 20 A	A Canada/É.-U.	26 Soft Gris 83 Very White	Standard V Exempt de PVC

COMMANDE TYPE

HTEFC 024	S	A	26	V
------------------	----------	----------	-----------	----------

DIMENSIONS PO / MM

Lo
024 / 610
036 / 915
048 / 1219

PRIX

STANDARD, 15 A (S)

Standard	Exempt de PVC
367	401
381	421
395	435

AVEC RAINURE EN T, 20 A(T)

Standard	Exempt de PVC
455	499
469	518
484	534

Ce boîtier d'alimentation est un module qui s'encastre dans un gradin simple pour le montage de prises électriques.

ÉLÉMENT COMPRIS

Un boîtier d'alimentation et quincaillerie de montage.

REMARQUE

Compatible avec les systèmes de câblage 7K, 7T, 8K et 8T. Consulter le *Guide des applications*.

H T E F S

Boîtier d'alimentation pour gradin simple

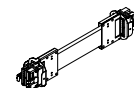

OPTIONS

Application	Système de câblage	Pays d'installation	Version
S Montage sur gradin simple	8T 8 fils, mise à la terre isolée 8K 8 fils, double circuit isolé	A Canada/É.-U.	Standard V Exempt de PVC

COMMANDE TYPE

HTEFS S	8T	A	V
----------------	-----------	----------	----------

PRIX

Système de câblage	Standard	Exempt de PVC
8T	335	369
8K	335	369

H T E M

Module d'alimentation pour bureau multicircuit



Le module d'alimentation pour bureau multicircuit achemine les câbles d'alimentation et de communication à la surface de travail.

ÉLÉMENT COMPRIS

Un module d'alimentation pour bureau multicircuit.

REMARQUE

Doit être utilisé avec un boîtier de module d'alimentation pour bureau multicircuit (HTEN), une prise (HTERO) et une trappe d'accès pour bureau multicircuit (HTEA), qui sont vendus séparément.

OPTIONS

Système de câblage	Pays d'installation	Version
8T 8 fils, mise à la terre isolée	A Canada/É.-U.	Standard
8K 8 fils, double circuit isolé		V Exempt de PVC

COMMANDE TYPE

HTEM 8T	A	V
---------	---	---

PRIX

Système de câblage	Standard	Exempt de PVC
8T	411	450
8K	411	450

Le module d'alimentation Chicago s'installe directement dans le gradin réglable en hauteur.

ÉLÉMENTS COMPRIS

Un module d'alimentation et ferrures de montage.

REMARQUE

Offert en version un côté ou dos à dos.

H T E P M C
Module d'alimentation Chicago pour gradin réglable en hauteur



OPTIONS

Configuration	Pays d'installation
A Un côté	A Canada/É.-U.
B Dos à dos	

COMMANDE TYPE

HTEPMC B	A
-----------------	----------

DIMENSIONS

PO / MM

PRIX

Configuration	PRIX
A	367
B	390

H T E M C

Module d'alimentation pour bureau multicircuit Chicago

Le module d'alimentation pour bureau multicircuit Chicago achemine les câbles d'alimentation et de communication à la surface de travail.

ÉLÉMENT COMPRIS

Un module d'alimentation pour bureau multicircuit.

REMARQUE

Doit être utilisé avec un boîtier de module d'alimentation pour bureau multicircuit (HTEN) et une trappe d'accès pour bureau multicircuit (HTEA), qui sont vendus séparément.

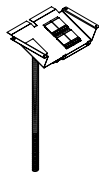

OPTIONS

Style de prise	Finition des prises	Pays d'installation
S Standard, 15 A	YY Coordonnée Ebony	A Canada/É.-U.
T Avec rainure en T, 20 A	YV Coordonnée Very White	

COMMANDE TYPE

HTEM C S	YY	A
-----------------	-----------	----------

	PRIX
Style	
S	412
T	497

Le module d'alimentation se fixe directement dans le gradin réglable en hauteur, accepte les prises (HTERO) et peut accueillir jusqu'à quatre prises doubles (deux de chaque côté).

ÉLÉMENTS COMPRIS

Un module d'alimentation (vide), plaque et ferrures de montage.

REMARQUE

Offert avec système de câblage 8 fils, mise à la terre isolée (8T) ou 8 fils, double circuit isolé (8K).

H T E P M
Module d'alimentation pour gradin réglable en hauteur

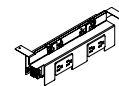

OPTIONS

Système de câblage	Pays d'installation	Version
8T 8 fils, mise à la terre isolée	A Canada/É.-U.	Standard
8K 8 fils, double circuit isolé		V Exempt de PVC

COMMANDE TYPE

HTEPM 8T	A	V
-----------------	----------	----------

PRIX

Système de câblage	Standard	Exempt de PVC
8T	265	287
8K	281	304

HTECB

Boîtier de communication

Le boîtier de communication peut être vissé où l'on veut dans les modules de gradin pour table réglable en hauteur, simple ou double.

ÉLÉMENTS COMPRIS

Un boîtier de communication.

REMARQUES

Comporte une ouverture de 2,71 po x 1,38 po (69 mm x 35 mm).

Ce produit est de couleur Platinum.

Plaques frontales voix-données, prises de communication et serre-fils doivent être installées sur place.



OPTIONS

Pays d'installation

A Canada/É.-U.

COMMANDE TYPE

HTECB A

PRIX

37

La colonnette d'alimentation permet d'acheminer le courant du dispositif d'alimentation par le plafond et des câbles d'alimentation du plafond jusqu'au poste de travail.

HTEL

Colonnette d'alimentation

ÉLÉMENT COMPRIS

Une colonnette d'alimentation.

REMARQUES

Permet d'acheminer le courant du dispositif d'alimentation par le plafond et des câbles de communication à partir du plafond jusqu'au centre du châssis.

Offerte en hauteurs de 8 pi, 10 pi et 12 pi.

Une découpe est placée à la hauteur du bureau pour que le câble entre à la hauteur du bureau.



OPTIONS

Longueur de câble	Finition	Montage
096 096	Foundation	1 Angle
120 120	Mica	
144 144	Accent	

COMMANDE TYPE

HTEL 144	52	1
-----------------	-----------	----------

DIMENSIONS

PO / MM
Lo
096 / 2438
120 / 3048
144 / 3658

PRIX

Foundation	Accent/Mica
963	991
991	1022
1110	1165

HTEA

Trappe d'accès pour bureau multicircuit

La trappe d'accès couvre la découpe de la surface de travail ou de la table avec découpe pour prise d'alimentation.

ÉLÉMENT COMPRIS

Une trappe d'accès.

REMARQUE

Différentes finitions sont offertes.

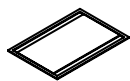

OPTIONS

Finition de la trappe

Foundation

Mica

Accent

COMMANDE TYPE

HTEA 52

PRIX

Foundation	Accent/Mica
216	238

Le passe-fils rectangulaire peut être installé sur place pour gérer les câbles.

HTEG

ÉLÉMENT COMPRIS

Un passe-fils.

Passe-fils rectangulaire

REMARQUES

Les découpes rectangulaires sont offertes en option pour certaines tables et surfaces de travail.



OPTIONS

Finition
Foundation
Mica
Accent

COMMANDE TYPE

HTEG 60

PRIX

50

HTEN

Boîtier de module d'alimentation pour bureau multicircuit

Ce boîtier s'installe sous une surface de travail ou une table autoportante pour abriter le module d'alimentation pour bureau multicircuit (HTEM), vendu séparément.

ÉLÉMENTS COMPRIS

Un boîtier de module d'alimentation pour bureau multicircuit et quincaillerie de montage.

REMARQUE

Doit être utilisé avec un module d'alimentation pour bureau multicircuit (HTEM), une prise (HTERO) et une trappe d'accès pour bureau multicircuit (HTEA), qui sont vendus séparément.

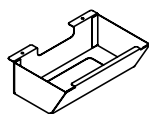

OPTIONS

Finition

Foundation

Mica

Accent

COMMANDE TYPE

HTEN 52

PRIX

Foundation	Accent/Mica
97	104

Le connecteur Internet sert à relier deux câbles lorsque la longueur d'un seul ne suffit pas.

ÉLÉMENT COMPRIS

Un connecteur Internet.

HTEJIC
Connecteur Internet



OPTIONS

Pays d'installation

A Canada/É.-U.

COMMANDE TYPE

HTEJIC A

PRIX

54

HTEJDB

Séparateur à quatre voies

Le séparateur à quatre voies se branche sur un câble d'alimentation afin de partager le courant.

ÉLÉMENTS COMPRIS

Un séparateur à quatre voies et quincaillerie.

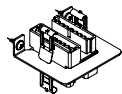

OPTIONS

Pays d'installation

A Canada/É.-U.

COMMANDE TYPE

HTEJDB A

PRIX

171

Les serre-fils peuvent être vissés n'importe où sous la surface de travail pour gérer l'excédent de câbles.

ÉLÉMENTS COMPRIS

Un paquet de six serre-fils et quincaillerie de montage.

REMARQUE

Offerts en noir seulement.

H T E W
Serre-fils

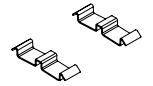

PRIX

53

H T E T

Chemin de câbles pour surface de travail

Le chemin de câbles se fixe sous une surface de travail pour gérer l'excédent de câbles.

ÉLÉMENTS COMPRIS

Un chemin de câbles et quincaillerie de montage.

REMARQUE

Offert en noir seulement.

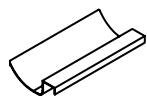

PRIX

30

La prise s'installe sur le module d'alimentation pour permettre l'accès au courant.

H T E R O

ÉLÉMENT COMPRIS

Une prise double.

Prise

REMARQUES

Se commande à l'unité pour offrir un maximum de souplesse relativement aux circuits.

Il est possible de fixer deux prises à chaque module d'alimentation pour bureau multicircuit ou de chaque côté du module d'alimentation pour gradin réglable en hauteur (HTEPM).

Styles offerts : standard, 15 A; avec rainure en T, 20 A; et contrôlée, 15 A et 20 A.

Configuration de la prise : circuit 1, circuit 2, circuit 3 (7T et 8T seulement), circuit 5 (8T et 8K seulement), circuit 6 (8K seulement), circuit A (7T et 7K seulement), et circuit B (7K seulement).

Les prises de style D et E sont dotées de marques indiquant qu'elles sont connectées à un système de contrôle.



OPTIONS

Style de prise	Configuration des prises	Pays d'installation	Finition de la prise
S Standard, 15 A	1 Circuit 1	A Canada/É.-U.	YN Coordonnée Platinum Grey
T Avec rainure en T, 20 A	2 Circuit 2		YY Ebony
D Contrôlée, 15 A	3 Circuit 3 (7T et 8T seulement)		YF Storm White
E Contrôlée, 20 A	5 Circuit 5 (8T et 8K seulement)		YV Coordonnée Very White
	6 Circuit 6 (8K seulement)		
	A Circuit A, mise à la terre non isolée (7T et 7K seulement)		
	B Circuit B, mise à la terre non isolée (7K seulement)		

COMMANDE TYPE

H T E R O S	6	A	YN
--------------------	----------	----------	-----------

PRIX

Style	Prix
S	44
T	53
D	44
E	53

HTEK

Couvercle de prise d'alimentation pour gradin simple

Un couvercle uni servant à recouvrir les prises d'alimentation inutilisées.

ÉLÉMENT COMPRIS

Un couvercle uni.



OPTIONS

Finition du métal

Foundation

Mica

Accent

COMMANDE TYPE

HTEK 74

PRIX

Foundation	Accent/Mica
52	58

La plaque de prolongateur de communication s'installe sur un logement de prise de communication afin d'allouer plus d'espace (en profondeur) aux prises de communication.

ÉLÉMENT COMPRIS

Une plaque de prolongateur de communication.

REMARQUES

Conçue pour donner la profondeur nécessaire à l'installation de prises de communication dans certaines applications. Consulter le fournisseur des câbles de communication pour connaître le dégagement requis.

H T E E E

Plaque de prolongateur de communication



OPTIONS

Finition

- YY Coordonnée Ebony
- YF Storm White
- YN Coordonnée Platinum Grey
- YV Coordonnée Very White

COMMANDE TYPE

HTEEE YF

PRIX

35

H T E Z

Couvercle de prise de communication pour gradin simple

Un couvercle uni servant à recouvrir les prises de communication inutilisées.

ÉLÉMENT COMPRIS

Un couvercle uni.



OPTIONS

Finition

YY Coordonnée Ebony

YF Coordonnée Storm White

YN Coordonnée Platinum Grey

YV Coordonnée Very White

COMMANDE TYPE

HTEZ YF

PRIX

21

La boîte de jonction Chicago se branche sur un câble d'alimentation afin de partager le courant (deux modules au maximum).

ÉLÉMENTS COMPRIS

Une boîte de jonction et quincaillerie de montage.

REMARQUE

Les ferrures sont de couleur Platinum.

H T E X

Boîte de jonction Chicago



OPTIONS

Pays d'installation

A Canada/É.-U.

COMMANDE TYPE

HTEX A

PRIX

151

V E S

Ensemble de montage international pour gradin

L'ensemble de montage international pour gradin permet d'installer la boîte de prises (VED) Powerlogic.

ÉLÉMENTS COMPRIS

Ferrures de montage, quincaillerie.



OPTIONS

Nombre de ferrures		Nombre de ferrures	
V	Pour barre d'alimentation PowerLogic	2	Pour boîte à deux prises
E	Pour prise Byrne CALA	4	Pour boîte à quatre prises

COMMANDE TYPE

VES E	2
-------	---

PRIX

59

Le système de conservation du courant met automatiquement hors tension les lampes de travail, les écrans, les chaufférettes, les ventilateurs et tout autre appareil personnel non essentiel lorsqu'ils ne sont pas utilisés.

ÉLÉMENTS COMPRIS

Un boîtier de commande, détecteurs (selon le nombre choisi), ferrures de raccordement, câbles de raccordement et un séparateur à quatre voies.

REMARQUES

La minuterie est programmée pour que les appareils s'éteignent après 20 minutes d'inutilisation de la zone. Les détecteurs sont offerts seulement en noir, et leurs câbles, en gris et en blanc. Le boîtier de commande est toujours en Platinum (Foundation). Chaque boîtier a deux prises mâles pour le branchement des détecteurs de présence. La première commande l'alimentation de toutes les prises du circuit 1, et la deuxième, de toutes celles du circuit 2. Elles sont toutes deux bien identifiées sur le boîtier.

Do not specify receptacles for circuits 1 and 2 at the same workstation when using Power Conservation System.

Each occupancy sensor can only control one circuit.

HTEPC
Système de conservation du courant

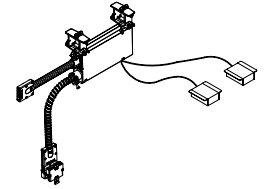

OPTIONS

Application	Taille du regroupement de surfaces	Nombre de détecteurs
D Paroi intérieure du panneau pour installation dos à dos	SM Regroupement de 60 po et moins	2 Deux
	LG Regroupement de 66 po et plus	4 Quatre 8 Huit

COMMANDE TYPE

HTEPC D	LG	2
----------------	-----------	----------

APPLICATION	PRIX		
	Deux détecteurs	Quatre détecteurs	Huit détecteurs
66 po et plus	1934	2380	3276
60 po et moins	2168	2615	3512

V B C U

Module d'alimentation CALA

Le module d'alimentation CALA à une ou deux prises doubles s'installe sur le rail d'alimentation d'un côté du gradin. L'utilisateur peut changer son emplacement sur le rail.

ÉLÉMENTS COMPRIS

Un module d'alimentation, ferrures de montage et plaque frontale en plastique.

REMARQUES

Le module d'alimentation et les prises doubles sont offerts en noir ou en Very White.

La prise s'harmonisera automatiquement avec la finition choisie.

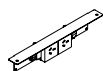

OPTIONS

Type de prises	Configuration des prises	Pays d'installation	Longueur du câble	Finition des prises
DA Deux prises doubles, un côté	200 2 prises d'alimentation	R Argentine	120	YY Coordonnée Ebony
SA Une prise double, un côté	120 1 prise d'alimentation et 1 port USB	N Brésil		YV Coordonnée Very White
	400 4 prises d'alimentation	L Chili		
	320 3 prises d'alimentation et 1 port USB			

COMMANDE TYPE

VBCD DA	320	N	120	YY
----------------	------------	----------	------------	-----------

TYPE DE PRISES	PRIX			
	2 prises d'alimentation (200)	1 prise d'alimentation et 1 port USB(120)	4 prises d'alimentation (400)	3 prises d'alimentation et 1 port USB (320)
DA	s.o.	s.o.	935	1112
SA	665	841	s.o.	s.o.

Le câble de jonction achemine le courant entre les modules d'alimentation CALA et dans les panneaux adjacents dans les installations en Amérique centrale et latine.

ÉLÉMENTS COMPRIS

Un câble de jonction de 2 000 mm.

VBPH
Câble de jonction CALA

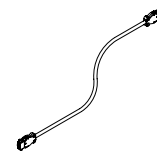

OPTIONS

Longueur du câble	
20	2000 mm

COMMANDE TYPE

VBPH 20

PRIX

176

VBPU

Dispositif d'alimentation CALA

Le dispositif d'alimentation permet d'acheminer le courant de l'immeuble aux châssis Interpret dans les installations en Amérique centrale et latine. Il s'installe généralement dans une ouverture sur le côté de la structure du châssis et se branche sur le module d'alimentation CALA. Il peut également être installé du plafond jusqu'à la surface de travail.

ÉLÉMENTS COMPRIS

Un câble d'alimentation de 1 800 mm.

REMARQUES

Le pays d'installation détermine le type de fiche d'alimentation.

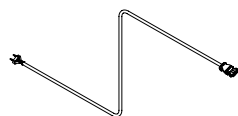

OPTIONS

Longueur	Pays d'installation
18 1800 mm	R Argentine N Brésil L Chili

COMMANDE TYPE

VBPU	18
-------------	-----------

PRIX

384

La station d'alimentation CALA est conçue pour donner un accès ponctuel aux prises d'alimentation et ports de communication à partir de la surface de travail dans les installations en Amérique centrale et latine. Elle se fixe au rebord de la surface de travail

VBWB

Station d'alimentation CALA



ÉLÉMENTS COMPRIS

Une station d'alimentation CALA, câble de 1 800 mm et plaque d'extension.

REMARQUES

La finition du devant et des côtés est celle sélectionnée dans les options. L'arrière et la pince de fixation pour rebord de bureau ont une finition anodisée claire.

La station comprend une plaque d'extension qui permet l'installation sur un chant découpé. Une pince pour enceinte et raccordement de bureau est offerte en aluminium anodisé clair.

OPTIONS

Type de prises	Configuration des prises	Pays d'installation	Longueur du câble	Finition des prises
D Deux prises doubles	202 2 prises d'alimentation et 2 ports de communication	R Argentine	18 1800 mm	YY Coordonnée Ebony YV Coordonnée Very White
	400 4 prises d'alimentation	N Brésil		
	320 3 prises d'alimentation et 1 port USB	L Chili		

COMMANDE TYPE

VBWB D	320	N	18	YY
---------------	------------	----------	-----------	-----------

TYPE DE PRISES

PRIX

	2 prises d'alimentation et 2 ports de communication (202)	4 prises d'alimentation (400)	3 prises d'alimentation et 1 port USB (320)
D	822	1058	1252

teknion

www.teknion.com

FR 27-01

©Teknion 2025

Les marques suivies de ^{MD} et ^{MC} sont des marques de commerce de Teknion ou de ses filiales, ou utilisées sous licence par celles-ci. Les produits ne sont pas tous offerts dans l'ensemble des marchés.

Communiquez avec votre représentant Teknion à ce sujet.

JAN25-UPS-FR